

Pioneering for You

wilo

## Wilo-Yonos PICO



**en** Installation and operating instructions  
**pl** Instrukcja montażu i obsługi  
**cs** Návod k montáži a obsluze  
**hu** Beépítési és üzemeltetési utasítás

**ru** Инструкция по монтажу и эксплуатации  
**bg** Инструкция за монтаж и експлоатация  
**ro** Instrucțiuni de montaj și exploatare

4 185 962-Ed.02 / 2015-06

EU3

Fig. 1:

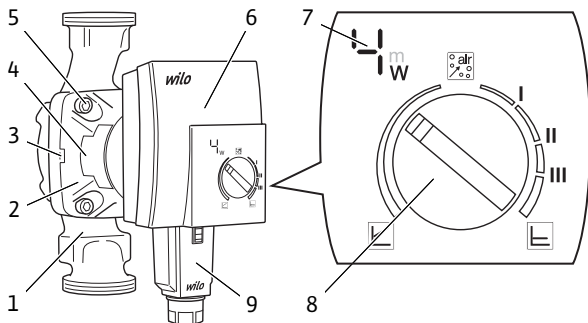

Fig. 2:

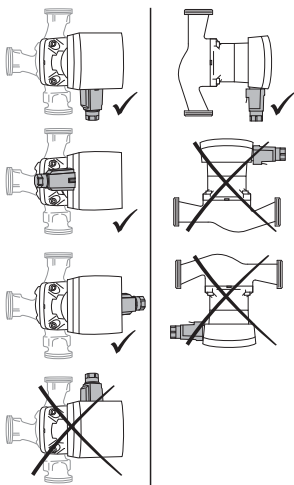

Fig. 3a:

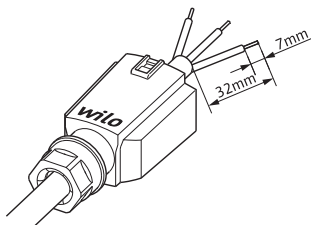

Fig. 3b:

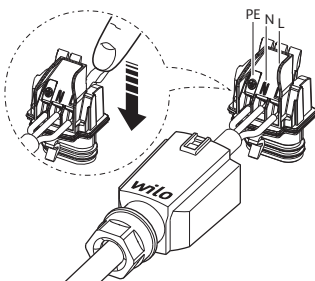

Fig. 3c:

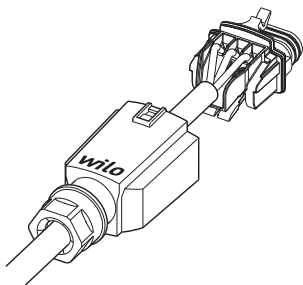

Fig. 3d:

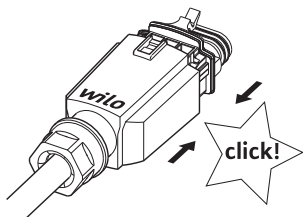

Fig. 3e:

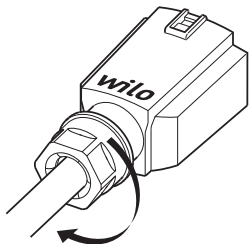
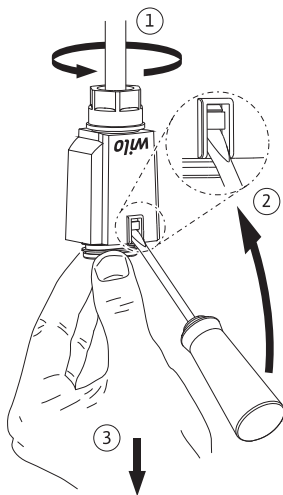

Fig. 4:



## Информация об этой инструкции

Эта инструкция содержит сведения, необходимые для безопасного и эффективного использования насоса. Перед выполнением любых операций необходимо прочитать эту инструкцию; она должна быть всегда доступна.

Для безопасного использования этого насоса необходимо соблюдать инструкцию, а также учитывать обозначения, имеющиеся на насосе.

Соблюдать нормы, действующие по месту установки насоса.

### Обозначение указаний

Указания по технике безопасности, содержащиеся в этой инструкции:



**Опасно!** Опасность гибели вследствие поражения электрическим током.



**Осторожно!** вероятная опасность гибели или получения травмы.



**Внимание!** вероятность причинения материального ущерба.

Советы и информация:



**Указание.** Советы и информация.

## 1 Обзор

**Изделие** Wilo-Yonos PICO (рис. 1)

- 1 Корпус насоса с резьбовыми соединениями
- 2 Мотор с мокрым ротором
- 3 Отверстия для слива конденсата (4 шт. по окружности)
- 4 Фирменная табличка
- 5 Винты корпуса
- 6 Модуль регулирования

- 7 Светодиодный индикатор
- 8 Красная кнопка управления
- 9 Соединитель Wilo-Connector для подключения к электрической сети

**Функция** Высокоэффективный циркуляционный насос для водяных отопительных систем со встроенным регулятором перепада давления. Способ регулирования и перепад давления (напор) можно устанавливать по своему усмотрению. Перепад давления регулируется за счет изменения частоты вращения насоса.

### Шифр

Пример: Wilo-Yonos PICO 25/1-6

Yonos PICO	Высокоэффективный циркуляционный насос
25	Резьбовое соединение DN 25 (Rp 1)
1-6	1 = минимальный напор в м (устанавливается до 0,5 м) 6 = максимальный напор в м при $Q = 0 \text{ м}^3/\text{ч}$

### Технические характеристики

Подключаемое напряжение	1 ~ 230 В ± 10 %, 50/60 Гц
Класс защиты IP	См. фирменную табличку (4)
Индекс энергоэффективности EEI	См. фирменную табличку (4)
Диапазон температур перекачиваемой среды при макс. температуре окружающей среды +40 °С	От -10 до +95 °С
Диапазон температур перекачиваемой среды при макс. температуре окружающей среды +25 °С	От -10 до +110 °С
Допустимая температура окружающей среды	От -10 до +40 °С
Макс. рабочее давление	6 бар (600 кПа)
Минимальное входное давление при +95 °С / +110 °С	0,3 бар/1,0 бар (30 кПа/100 кПа)

### Светодиодный индикатор



- Индикация текущей потребляемой мощности в Вт.



- Индикация заданного значения перепада давления Н (напора) в м.

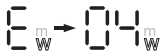

- Индикация сообщений о неисправностях.

### Красная кнопка управления

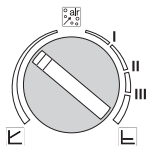

- Выбор способа регулирования.
- Установка заданного значения перепада давления Н.
- Активация функции отвода воздуха.

### Способы регулирования

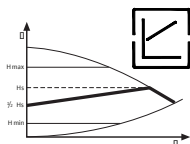

#### Изменяемый перепад давления ( $\Delta p-v$ ):

Заданное значение перепада давления Н линейно повышается с  $\frac{1}{2} H_0$  до Н в пределах диапазона производительности.



**Указание.** Заводская установка:  $\Delta p-v, \frac{1}{2} H_{\max}$

Создаваемый насосом перепад давления регулируется в зависимости от соответствующего заданного значения перепада давления.



**Указание.** Рекомендуется для систем отопления с радиаторами с целью снижения уровня шума при протекании воды через термостатические вентили.

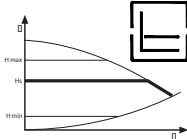

### Постоянный перепад давления ( $\Delta p$ -с):

Поддерживается постоянный перепад давления, соответствующий заданному значению  $H$ .



**Указание.** Рекомендуется для систем напольного отопления, больших трубопроводов и любых ситуаций применения без изменяемых характеристик трубопроводной сети (например, для бойлерных нагнетательных насосов).

### Отвод воздуха



**Функция отвода воздуха** предназначена для автоматического удаления воздуха из насоса. При этом из системы отопления воздух не отводится.

## 2 Техника безопасности

### 2.1 Область применения

Высокоэффективные циркуляционные насосы серии Wilo-Yonos PICO предназначены исключительно для перекачивания сред в водяных системах отопления и других подобных системах с частым изменением расхода.

Допустимые среды:

- Вода для систем отопления согласно VDI 2035.
- Водогликолевые смеси\* с долей гликоля до 50 %.

\*Вязкость гликоля больше, чем вязкость воды. При добавлении гликоля необходимо корректировать рабочие характеристики насоса в зависимости от процентного соотношения компонентов смеси. Для использования этого насоса по назначению необходимо также соблюдать инструкцию, а также учитывать данные и обозначения, имеющиеся на насосе.

Любое применение, выходящее за описанные выше пределы, считается ненадлежащим и ведет к прекращению гарантии.



**Осторожно!** Ненадлежащее применение насоса может стать причиной опасных ситуаций и материального ущерба.

- Категорически запрещено использовать другие перекачиваемые среды.
- Категорически запрещено поручать выполнение работ неуполномоченному персоналу.
- Категорически запрещено использовать изделие в целях, выходящих за пределы описанной области применения.
- Категорически запрещено самовольно переоборудовать изделие.
- Использовать только одобренные принадлежности.
- Категорически запрещено использовать изделие в сочетании с системой импульсно-фазового управления.

## 2.2 Обязанности пользователя

- Не допускать к насосу детей и лиц с ограниченными физическими, сенсорными и психическими возможностями либо людей, не обладающих достаточным опытом.
- Все работы должны проводиться только квалифицированными специалистами.
- Заказчик обязан обеспечить защиту от касания горячих и токоведущих частей.
- Неисправные уплотнения и соединительный кабель подлежат замене.



### Электрический ток



**Опасно!** Опасность для жизни, исходящая от электрического тока!

Прикосновение к токоведущим частям ведет к немедленной смерти.

- К работам на электрической установке допускаются только квалифицированные электрики.
- Перед началом любых работ по необходимо обесточить электрическую установку и защитить ее от несанкционированного повторного включения.
- Категорически запрещено открывать модуль регулирования (6) и удалять элементы управления.
- Неисправный соединительный кабель должен быть немедленно заменен квалифицированным электриком.

### Магнитное поле



**Осторожно!** Опасность для жизни, исходящая от магнитного поля!

Внутри насоса размещены компоненты с сильным магнитным полем, от которых при демонтаже исходит смертельная опасность для лиц с медицинскими имплантатами.

- Категорически запрещено извлекать ротор.

### Горячие компоненты



**Осторожно!** Опасность получения ожогов! Корпус насоса (1) и мотор с мокрым ротором (2) могут нагреваться; в результате прикосновения к ним можно получить ожоги.

- Во время эксплуатации можно касаться только модуля регулирования (6).
- Перед любыми работами дать насосу остыть.

**Горячие среды**

**Осторожно!** Опасность обваривания жидкостью или паром!

Горячие перекачиваемые среды могут причинять ожоги. Перед установкой или снятием насоса либо отпуская винты корпуса (5) принять перечисленные ниже меры предосторожности.

- Дождаться полного остывания системы отопления.
- Закрыть запорную арматуру или слить жидкость из системы отопления.

**Повреждения электронного оборудования**

**Внимание!** Повреждения электронного оборудования!

Синхронизированное напряжение стать причиной повреждений электронного оборудования.

- Насос должен работать исключительно от синусоидального напряжения переменного тока, соответствующего характеристикам на фирменной табличке (4).
- Категорически запрещено использовать насос в сочетании с системой импульсно-фазового управления.
- При включении/выключении насоса внешней системой управления следует деактивировать подачу тактовых импульсов для синхронизации напряжения (например, системой импульсно-фазового управления).
- В ситуациях применения, когда неясно, эксплуатируется ли насос с синхронизированным напряжением, производитель системы управления/комплектной установки должен подтвердить, что на насос подается синусоидальное напряжение переменного тока.
- В индивидуальных случаях следует проверять включение/выключение насоса с помощью триаков/полупроводниковых реле.

### 3 Поставка и хранение

- Комплект поставки**
- Высокоэффективный циркуляционный насос с двумя уплотнениями
  - Соединитель Wilo-Connector
  - Инструкция по монтажу и эксплуатации

**Проверка после транспортировки** Немедленно после доставки проверить изделие на предмет повреждений и комплектность; при необходимости сразу же оформить рекламацию.

**Требования к транспортировке и хранению** Защищать изделие от влаги, мороза и механических нагрузок.  
Допустимый диапазон температур: От -10 до +50 °C

### 4 Монтаж

#### 4.1 Установка

Установку следует поручать только квалифицированным рабочим.

- Подготовка**
- Для установки выбирать место с как можно более удобным доступом.
  - Учитывать допустимое монтажное положение (рис. 2) насоса, при необходимости повернуть головку мотора (2+6).



**Внимание!** Материальный ущерб – повреждение насоса!

Установка насоса в неправильном положении может стать причиной его повреждения.

- Место установки выбирать с учетом допустимого монтажного положения (рис. 2).
- Мотор обязательно должен быть установлен горизонтально.
- Место электроподключения не должно быть направлено вверх.

- На входе и на выходе насоса установить запорную арматуру для упрощения замены насоса.



**Внимание!** Материальный ущерб – повреждение насоса!

Утечки воды могут повредить модуль регулирования.

- Устанавливать верхнюю запорную арматуру так, чтобы при утечках вода не могла попасть на модуль регулирования (6).

- Верхняя запорная арматура должна быть направлена в сторону.
- При установке на входе в открытые системы от насоса должен быть отведен предохранительный подающий трубопровод (EN 12828).
- Заранее завершить все сварочные и паяльные работы.
- Промыть систему трубопроводов.

## Поворачивание головки мотора

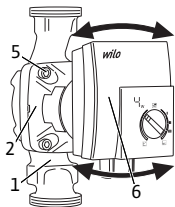

Перед установкой и подключением насоса повернуть головку мотора (2+6).

- Удерживать головку мотора (2+6) и вывернуть четыре винта корпуса (5).



**Внимание!** Материальный ущерб – повреждение внутреннего уплотнения!

Повреждение внутреннего уплотнения ведет к нарушению герметичности.

- Осторожно повернуть головку насоса (2+6), не вынимая ее из корпуса насоса (1).
- Осторожно повернуть головку насоса (2+6).
- Учитывать допустимое монтажное положение (рис. 2) насоса и стрелку на корпусе насоса (1), которая показывает направление.
- Затянуть четыре винта корпуса (5).

## Установка насоса

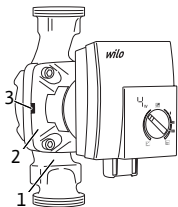

При установке учитывать приведенные ниже требования.

- Соблюдать направление, показанное стрелкой на корпусе насоса (1).
- Устанавливать изделие без механического напряжения; мотор с мокрым ротором должен находиться в горизонтальном положении (2).
- Установить уплотнения на резьбовые соединения.
- Навинтить резьбовые соединения труб.
- Туго привинтить трубопроводы к насосу.
- При необходимости изолировать корпус насоса (1) с помощью теплоизоляционной обложки (принадлежность).



**Внимание!** Материальный ущерб – повреждение насоса!

Отсутствие надлежащего отвода тепла и конденсата – возможная причина повреждений модуля регулирования и мотора с мокрым ротором.

- На моторе с мокрым ротором (2) не должно быть теплоизоляции.
- Все отверстия для слива конденсата (3) должны оставаться свободными.

## 4.2 Электроподключение

Электроподключение должен выполнять только квалифицированный электрик.

### *Подготовка*

- Род тока и напряжение должны совпадать с данными на фирменной табличке (4).
- Максимальный номинал входного предохранителя: 10 А, инерционного типа.
- Насос должен работать исключительно от синусоидального напряжения переменного тока.
- При переключении насоса извне следует деактивировать подачу тактовых импульсов для синхронизации напряжения (например, системой импульсно-фазового управления).
- В индивидуальных случаях следует проверять переключение насоса с помощью триаков/полупроводниковых реле.
- Учитывать предписанную частоту включений:
  - включение/выключение посредством подачи напряжения – не более 100/24 ч.
  - Не более 20/4 при одноминутном интервале коммутации между включениями и выключениями посредством подачи напряжения.
- Электроподключение должно осуществляться через стационарный соединительный кабель, снабженный разъемным соединителем или сетевым выключателем всех фаз с зазором между

контактами не менее 3 мм (согласно VDE 0700/ часть 1).

- Для защиты от утечек воды, а также для разгрузки кабельного ввода от тяговых усилий следует использовать соединительный кабель достаточного наружного диаметра (например, H05VV-F3G1,5).
- При температуре среды свыше 90 °С использовать теплостойкий соединительный кабель.
- Соединительный кабель не должен касаться трубопроводов и насоса.

### **Монтаж соединителя Wilo-Connector**

- Отсоединить соединительный кабель от источника питания.
- Учитывать назначение выводов (PE, N, L).
- Подсоединить и смонтировать соединитель Wilo-Connector (рис. 3а–3е).

### **Подключение насоса**

- Заземлить насос.
- Подключить соединитель Wilo-Connector (9) к модулю регулирования (6), чтобы он зафиксировался.

### **Демонтаж соединителя Wilo-Connector**

- Отсоединить соединительный кабель от источника питания.
- Демонтировать соединитель Wilo-Connector с помощью подходящей отвертки (рис. 4).

## **5 Ввод в эксплуатацию**

Ввод в эксплуатацию следует поручать только квалифицированным рабочим.

### **5.1 Отвод воздуха**

- Надлежащим образом заполнить систему и отвести из нее воздух.
- ↳ При первом пуске насоса воздух отводится из него автоматически.

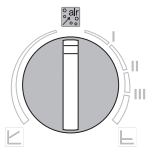

Если автоматический отвод воздуха из насоса не будет выполнен:

- выбрать функцию отвода воздуха.
- ↪ Функция отвода воздуха запускается с 5-секундной задержкой и выполняется в течение 10 минут.
- ↪ На светодиодном индикаторе отображается перемещающаяся сверху вниз полоска.
- Для прерывания процесса нажать красную кнопку управления.

### Действия после отвода воздуха

**Указание!** После отвода воздуха задать способ регулирования и напор.

## 5.2 Задание способа регулирования и напора

### Изменяемый перепад давления (Др-в):

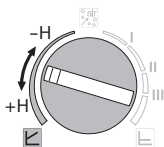

- Выбрать диапазон способа регулирования *Изменяемый перепад давления*.
- Задать значение перепада давления Н.
- ↪ На светодиодном индикаторе отобразится заданное значение перепада давления Н в м.

### Постоянный перепад давления (Др-с):

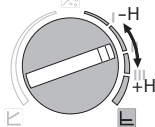

- Выбрать диапазон способа регулирования *Постоянный перепад давления*.
- Задать значение перепада давления Н.
- ↪ На светодиодном индикаторе отобразится заданное значение перепада давления Н в м.

**Указание.** Отметки I, II и III служат ориентирами при замене насосов Wilo-Star RS.

### Завершение настройки

- Не поворачивать красную кнопку управления в течение 2 секунд.
- ↪ Светодиодный индикатор мигнет пять раз, и на нем отобразится текущая потребляемая мощность в Вт.



## 6 Вывод из работы

- Останов насоса** В случае повреждений соединительного кабеля или других электрических компонентов немедленно остановить насос.
- Отсоединить насос от источника питания.
  - Обратиться в технический отдел Wilo или специализированную мастерскую.

## 7 Обслуживание

- Очистка**
- Необходимо регулярно очищать насос сухой тряпкой от загрязнений, соблюдая осторожность.
  - Категорически запрещено использовать жидкости или агрессивные чистящие средства.

## 8 Устранение неисправностей

Устранение неисправностей электрической установки поручать только квалифицированным электрикам.

Неисправности	Причины	Способ устранения
Насос не работает, несмотря на включенное электропитание	Неисправность электрического предохранителя	Проверить предохранители
	Насос не под напряжением	Устранить причину перерыва электропитания
Насос излишне шумит	Кавитация по причине недостаточного давления на входе	Повысить давление на входе системы в пределах допустимого диапазона
		Проверить заданное значение напора, при необходимости уменьшить напор
Здание не нагревается	Слишком низкая теплопроизводительность нагревательных поверхностей	Увеличить заданное значение
		Выбрать способ регулирования $\Delta p$ -с

Светодиод	Неисправности	Причины	Способ устранения
E04	Пониженное напряжение	Недостаточное напряжение питания со стороны сети	Проверить подключение к сети
E05	Перенапряжение	Повышенное напряжение со стороны сети	Проверить подключение к сети
E07	Работа в режиме генератора	Через гидравлическую часть насоса протекает вода, но напряжение не подается	Проверить подключение к сети
E10	Блокировка	Ротор заблокирован	Связаться с техническим отделом
E11	Предупреждение: сухой ход	Воздух в насосе	Проверить расход/давление воды
E21	Перегрузка	Затруднено движение мотора	Связаться с техническим отделом
E23	Короткое замыкание	Слишком сильный ток мотора	Связаться с техническим отделом
E25	Замыкание контактов/обмотка	Неисправность обмотки	Связаться с техническим отделом
E30	Перегрев модуля	Повышенная температура внутри модуля	Проверить условия эксплуатации
E36	Неисправность модуля	Неисправность электронных компонентов	Связаться с техническим отделом

Если неисправность не удастся устранить, необходимо вызвать квалифицированного специалиста или связаться с техническим отделом Wilo.

## 9 Утилизация

### **Предотвращение вреда для окружающей среды**

- Не выбрасывать насос с обычными бытовыми отходами.
- Сдать насос на вторичную переработку.
- В случае сомнений следует обращаться за разъяснениями в органы местного самоуправления и на предприятия, утилизирующие отходы.



**Указание!** Дополнительную информацию о вторичной переработке см. на сайте [www.wilo-recycling.com](http://www.wilo-recycling.com).

**EG KONFORMITÄTSERKLÄRUNG**  
**EC DECLARATION OF CONFORMITY**  
**DECLARATION DE CONFORMITE CE**

Als Hersteller erklären wir hiermit, dass die Nassläufer-Umwälzpumpen der Baureihe,  
*We, manufacturer, declare that the glandless circulator types of the series,*  
*Nous, fabricant, déclarons que les types de circulateurs de la série,*

**Wilo-Yonos PICO**

(Die Seriennummer ist auf dem Typenschild des Produktes angegeben.  
*The serial number is marked on the product site plate.*  
*Le numéro de série est inscrit sur la plaque signalétique du produit.)*

in der gelieferten Ausführung folgenden einschlägigen Bestimmungen entsprechen:  
*in their delivered state comply with the following relevant directives:*  
*dans leur état de livraison sont conformes aux dispositions des directives :*

**- Niederspannungsrichtlinie 2006/95/EG,**

*- Low Voltage Directive 2006/95/EC,*  
*- Basse Tension 2006/95/CE,*

**- Elektromagnetische Verträglichkeit-Richtlinie 2004/108/EG,**

*- Electromagnetic compatibility 2004/108/EC,*  
*- Compatibilité électromagnétique 2004/108/CE,*

**- Richtlinie energieverbrauchsrelevanter Produkte 2009/125/EG**

*- Energy-related products 2009/125/EC*  
*- Produits liés à l'énergie 2009/125/CE*  
*entsprechend den Okodesign-Anforderungen der Verordnung (EG) Nr. 641/2009, die durch die Verordnung (EU) Nr. 622/2012 geändert wird, / This applies according to eco-design requirements of the regulation (EC) No. 641/2009 amended by the regulation (EU) No. 622/2012, / conformément aux exigences d'éco-conception du règlement (CE) N°641/2009 amendé par le règlement (UE) N°622/2012,*

und entsprechender nationaler Gesetzgebung,  
*and with the relevant national legislation,*  
*et aux législations nationales les transposant,*

sowie auch den Bestimmungen zu folgenden harmonisierten europäischen Normen:  
*comply also with the following relevant harmonised European standards:*  
*soit également conformes aux normes européennes harmonisées suivantes :*

**EN 60335-2-51**

**EN 61000-6-1:2007**  
**EN 61000-6-2:2005**  
**EN 61000-6-3+A1:2011**  
**EN 61000-6-4+A1:2011**

**EN 16297-1**  
**EN 16297-2**

Dortmund, 27. Januar 2014



Digital unterschrieben von  
holger.herchenhein@wilo.com  
Datum: 2014.01.27 17:03:49  
+01'00'

**Holger HERCHENHEIN**  
**Group Quality Manager**

**wilo**

WILO SE  
Nortkirchenstraße 100  
44263 Dortmund  
Germany

N° 2117812.04  
CE-AS Sh. N° 4168697

# Wilo – International (Subsidiaries)

## Argentina

WILO SALMSON  
Argentina S.A.  
C1295ABI Ciudad  
Autónoma de Buenos Aires  
T +54 11 4361 5929  
info@salmson.com.ar

## Australia

WILO Australia Pty Limited  
Murrarie, Queensland,  
4172  
T +61 7 3907 6900  
chris.dayton@wilo.com.au

## Austria

WILO Pumpen  
Österreich GmbH  
2351 Wiener Neudorf  
T +43 507 507-0  
office@wilo.at

## Azerbaijan

WILO Caspian LLC  
1065 Baku  
T +994 12 5962372  
info@wilo.az

## Belarus

WILO Bel IOOO  
220035 Minsk  
T +375 17 3963446  
wilo@wilo.by

## Belgium

WILO NV/SA  
1083 Ganshoren  
T +32 2 4823333  
info@wilo.be

## Bulgaria

WILO Bulgaria EOOD  
1125 Sofia  
T +359 2 9701970  
info@wilo.bg

## Brazil

WILO Comercio e  
Importacao Ltda  
Jundiaí – São Paulo – Brasil  
13.213-105  
T +55 11 2923 9456  
wilo@wilo-brasil.com.br

## Canada

WILO Canada Inc.  
Calgary, Alberta T2A 5L7  
T +1 403 2769456  
info@wilo-canada.com

## China

WILO China Ltd.  
101300 Beijing  
T +86 10 58041888  
wlobj@wilo.com.cn

## Croatia

WILO Hrvatska d.o.o.  
10430 Samobor  
T +38 51 3430914  
wilo-hrvatska@wilo.hr

## Cuba

WILO SE  
Oficina Comercial  
Edificio Simona Apto 105  
Siboney, La Habana. Cuba  
T +53 5 2795135  
T +53 7 272 2330  
raul.rodriguez@wilo-  
cuba.com

## Czech Republic

WILO CS, s.r.o.  
25101 Cestlice  
T +420 234 098711  
info@wilo.cz

## Denmark

WILO Danmark A/S  
2690 Karlslunde  
T +45 70 253312  
wilo@wilo.dk

## Estonia

WILO Eesti OÜ  
12618 Tallinn  
T +372 6 509780  
info@wilo.ee

## Finland

WILO Finland OY  
02330 Espoo  
T +358 207401540  
wilo@wilo.fi

## France

Wilo Salmson France S.A.S.  
53005 Laval Cedex  
T +33 2435 95400  
info@wilo.fr

## Great Britain

WILO (U.K.) Ltd.  
Burton Upon Trent  
DE14 2WJ  
T +44 1283 523000  
sales@wilo.co.uk

## Greece

WILO Hellas SA  
14569 Anixi (Attika)  
T +302 10 6248300  
wilo.info@wilo.gr

## Hungary

WILO Magyarország Kft  
2045 Törökbalint  
(Budapest)  
T +36 23 889500  
wilo@wilo.hu

## India

Mather and Platt Pumps Ltd.  
Pune 411019  
T +91 20 27442100  
services@matherplatt.com

## Indonesia

PT. WILO Pumps Indonesia  
Jakarta Timur, 13950  
T +62 21 7247676  
citrawilo@cbn.net.id

## Ireland

WILO Ireland  
Limerick  
T +353 61 227566  
sales@wilo.ie

## Italy

WILO Italia s.r.l.  
20068 Peschiera Borromeo  
(Milano)  
T +39 25538351  
wilo.italia@wilo.it

## Kazakhstan

WILO Central Asia  
050002 Almaty  
T +7 727 2785961  
info@wilo.kz

## Korea

WILO Pumps Ltd.  
618-220 Gangseo, Busan  
T +82 51 950 8000  
wilo@wilo.co.kr

## Latvia

WILO Baltic SIA  
1019 Riga  
T +371 6714-5229  
info@wilo.lv

## Lebanon

WILO LEBANON SARL  
Jdeideh 1202 2030  
Lebanon  
T +961 1 888910  
info@wilo.com.lb

## Lithuania

WILO Lietuva UAB  
03202 Vilnius  
T +370 5 2136495  
mail@wilo.lt

## Morocco

WILO Maroc SARL  
20250 Casablanca  
T +212 (0) 5 22 66 09 24  
contact@wilo.ma

## The Netherlands

WILO Nederland B.V.  
1551 NA Westzaan  
T +31 88 9456 000  
info@wilo.nl

## Norway

WILO Norge AS  
0975 Oslo  
T +47 22 804570  
wilo@wilo.no

## Poland

WILO Polska Sp. z o.o.  
05-506 Lesznowola  
T +48 22 7026161  
wilo@wilo.pl

## Portugal

Bombas Wilo-Salmson  
- Sistemas Hidraulicos Lda.  
4050-040 Porto  
T +351 22 2080350  
bombas@wilo.pt

## Romania

WILO Romania s.r.l.  
077040 Com. Chiajna  
Jud. Ilfov  
T +40 21 3170164  
wilo@wilo.ro

## Russia

WILO Rus ooo  
123592 Moscow  
T +7 495 7810690  
wilo@wilo.ru

## Saudi Arabia

WILO ME - Riyadh  
Riyadh 11465  
T +966 1 4624430  
wshoula@watanaiind.com

## Serbia and Montenegro

WILO Beograd d.o.o.  
11000 Beograd  
T +381 11 2851278  
office@wilo.rs

## Slovakia

WILO CS s.r.o., org. Zlozka  
83106 Bratislava  
T +421 2 33014511  
info@wilo.sk

## Slovenia

WILO Adriatic d.o.o.  
1000 Ljubljana  
T +386 1 5838130  
wilo.adriatic@wilo.si

## South Africa

Salmson South Africa  
2065 Sandton  
T +27 11 6082780  
patrick.hulley@  
salmson.co.za

## Spain

WILO Ibérica S.A.  
28806 Alcalá de Henares  
(Madrid)  
T +34 91 8797100  
wilo.iberica@wilo.es

## Sweden

WILO NORDIC AB  
35033 Växjö  
T +46 470 727600  
wilo@wilo.se

## Switzerland

EMB Pumpen AG  
4310 Rheinfelden  
T +41 61 83680-20  
info@emb-pumpen.ch

## Taiwan

WILO Taiwan CO., Ltd.  
24159 New Taipei City  
T +886 2 999 8676  
nelson.wu@wilo.com.tw

## Turkey

WILO Pompa Sistemleri  
San. ve Tic. A.Ş.  
34956 Istanbul  
T +90 216 2509400  
wilo@wilo.com.tr

## Ukraine

WILO Ukraina t.o.w.  
08130 Kiev  
T +38 044 3937384  
wilo@wilo.ua

## United Arab Emirates

WILO Middle East FZE  
Jebel Ali Free Zone-South  
PO Box 262720 Dubai  
T +971 4 880 91 77  
info@wilo.ae

## USA

WILO USA LLC  
Rosemont, IL 60018  
T +1 866 945 6872  
info@wilo-usa.com

## Vietnam

WILO Vietnam Co Ltd.  
Ho Chi Minh City, Vietnam  
T +84 8 38109975  
nkminh@wilo.vn

wilo

Pioneering for You

WILO SE  
Nortkirchenstraße 100  
D-44263 Dortmund  
Germany  
T +49(0)231 4102-0  
F +49(0)231 4102-7363  
wilo@wilo.com  
www.wilo.com

**TM!by**  
ONLINE STORE

<https://tm.by>  
Интернет-магазин TM.by