



<b>KK</b>	Кір жуғыш машина	Қолдану туралы нұсқаулары	2
<b>RU</b>	Стиральная машина	Инструкция по эксплуатации	30



## МАЗМҰНЫ

1. ҚАУІПСІЗДІК АҚПАРАТЫ.....	3
2. ҚАУІПСІЗДІК НҰСҚАУЛАРЫ.....	5
3. БҰЙЫМ СИПАТТАМАСЫ.....	6
4. БАСҚАРУ ПАНЕЛІ.....	7
5. ТЕТІКТЕР МЕН ТҮЙМЕЛЕР.....	8
6. БАҒДАРЛАМАЛАР.....	10
7. ПАРАМЕТРЛЕР.....	14
8. ЕҢ АЛҒАШ ПАЙДАЛАНУ АЛДЫНДА.....	15
9. ӨРКҮНДІК ҚОЛДАНУ.....	15
10. АҚЫЛ-КЕҢЕС.....	19
11. КҮТУ МЕНЕН ТАЗАЛАУ.....	20
12. АҚАУЛЫҚТЫ ТҮЗЕТУ.....	23
13. ПАЙДАЛАНУ КӨЛЕМІ.....	26
14. ТЕХНИКАЛЫҚ АҚПАРАТ.....	27
15. НЕГІЗГІ ЖЕЛІГЕ БАЙЛАНЫСТЫ МӘСЕЛЕ.....	27
16. ҚЫСҚАША НҰСҚАУЛЫҚ.....	27

## СІЗ ОЙЫМЫЗДА БОЛДЫҢЫЗ

Electrolux құрылғысын сатып алғаныңызға рахмет. Сіз ондаған жылдар бойғы кәсіби тәжірибе мен инновацияға сүйеніп жасалған құрылғыны таңдадыңыз. Тапқырлықтың туындысы болған, көз тартарлық бұл құрылғыны жасау барысында сіз ойымызда болдыңыз. Сондықтан, қолданған сайын тамаша нәтижеге қол жеткізе алатыныңызға сенімді болыңыз.

Electrolux әлеміне қош келдіңіз.

**Біздің веб-сайтқа барып келесіні қараңыз:**



Пайдалану туралы ақпарат, кітапша, ақаулықты түзету, қызмет ақпаратын мына жерден алыңыз:

**[www.electrolux.com/webservice](http://www.electrolux.com/webservice)**



Сізге барынша жақсы қызмет көрсету үшін өніміңізді мына жерге тіркеңіз:

**[www.registerelectrolux.com](http://www.registerelectrolux.com)**



Құрылғыңызға қажетті керек-жарақтарды, шығынды материалдарды және фирмалық қосалқы бөлшектерді сатып алу үшін:

**[www.electrolux.com/shop](http://www.electrolux.com/shop)**

## ТҰТЫНУШЫҒА ҚЫЗМЕТ КӨРСЕТУ

Фирмалық заттарды қолдануды ұсынамыз.

Қызмет көрсету орталығына хабарласқанда келесі деректердің дайын болуын қамтамасыз етіңіз. Үлгісі, Өнім нөмірі, Сериялық нөмірі.

Деректерді техникалық ақпарат тақтайшасынан алуға болады.

 Ескерту / Қауіп-қатерден сақтандыру ақпараты

 Жалпы ақпарат және ақыл-кеңес

 Қоршаған ортаға қатысты ақпарат

Өндіруші ескертусіз өзгеріс енгізу құқығына ие.

## 1. ⚠ ҚАУІПСІЗДІК АҚПАРАТЫ

Құрылғыны орнатып іске қолданар алдында бірге жеткізілген нұсқауларды мұқият оқып шығыңыз. Дұрыс орнатпау немесе пайдаланбау нәтижесінде орын алған жарақат немесе зақымға өндіруші жауапты емес. Нұсқаулықтарды кейін қарап жүру үшін әрқашан қауіпсіз және қол жетімді жерде сақтаңыз.

### 1.1 Балалар мен дәрменсіз адамдардың қауіпсіздігі

- Бұл құрылғыны 8 жастан асқан балалар мен денесіне, сезім жүйесіне не ақыл-есіне зақым келген не тәжірибесі аз адамдар өз қауіпсіздіктерін қамтамасыз ететін адамның қадағалауы не құрылғыны қауіпсіз қолдану бойынша берген нұсқауына сүйеніп, дұрыс қолданбау салдарын түсінсе, онда қолдануына болады.
- 3 және 8 жас арасындағы балалар мен мүмкіндіктері өте шектеулі мүгедек адамдарды басқалар қадағаламаған жағдайда құрылғыдан алыс ұстау керек.
- 3 жасқа толмаған балаларды үнемі қарап отырмаған жағдайда құрылғыдан алыс ұстау керек.
- Балаларға құрылғымен ойнауға рұқсат бермеңіз.
- Барлық орам материалдарын балалардан алыс ұстап, қоқысқа тиісті түрде тастау керек.
- Жуғыш заттарды балалардан алыс ұстаңыз.
- Құрылғының есігі ашық тұрғанда, балалар мен үй жануарларын оған жақындатпаңыз.
- Құрылғыда бала қауіпсіздігінің құралы бар болса, оны қосу керек.
- Балалар құрылғыны жөндеу және тазалау жұмыстарын бақылаусыз орындамауы керек.

## 1.2 Қауіпсіздік туралы жалпы ақпарат

- Бұл құрылғының техникалық сипаттамасын өзгертпеңіз.
- Бұл құрылғыны үйде немесе соған ұқсас жерлерде пайдалану керек, мысалы:
  - дүкендердің, кеңселердің және басқа жұмыс орындарының ас үйлерінде;
  - қонақ үй, мотель, төсек және таңғы ас қонақжайлары мен басқа резиденциялық жерлерде;
  - коммуналдық пәтерлерде немесе кір жуатын жерлерде.
- Ең көбі 6кг салмақтан асырмаңыз ("Бағдарлама кестесі" тарауын қараңыз).
- Сыртқы қосылымнан су кіретін тұстағы судың жұмыс қысымы 0,5 бар (0,05 МПа) және 8 бар (0,8 МПа) аралығында болуы керек.
- Табанындағы желдеткіш саңылауларға кілем, төсеніш немесе еденнің қаптамасы кедергі жасамауға тиіс.
- Құрылғыны су желісіне жаңадан берілген түтік жинағын немесе уәкілетті қызмет көрсету орталығы берген басқа түтік жинағын қолданып қосу керек.
- Ескі түтіктерді қайта пайдалануға болмайды.
- Қуат сымына зақым келсе, электр қатерінен сақтандыру үшін оны өндіруші немесе оның уәкілетті қызмет көрсету орталығы немесе сол сияқты білікті маман ауыстыруға тиіс.
- Кез келген жөндеу жұмысын орындау алдында құрылғыны сөндіріп, ашаны розеткадан суырыңыз.
- Құрылғыны тазалау үшін сулы спрейді және/немесе буды қолданбаңыз.
- Құрылғыны дымқыл шүберекпен тазалаңыз. Бейтарап жуғыш заттарды ғана қолданыңыз. Жеміргіш заттарды, түрпілі жөкелерді, еріткіштерді немесе металл заттарды пайдаланбаңыз.

## 2. ҚАУІПСІЗДІК НҰСҚАУЛАРЫ

### 2.1 Орнату



Жергілікті стандарттарға сәйкес етіп орнату керек.

- Барлық орам материалдарын және тасымал болттарын, пластик тығыздағышы бар резеңке төлкесін алыңыз.
- Тасымал болттарын сенімді жерде сақтаңыз. Кейін құрылғыны көшірген кезде, ішкі бөліктеріне зақым келмеу үшін барабанды бекіту үшін оларды қайта салу керек.
- Құрылғы ауыр болғандықтан, орнынан жылжытқан кезде әрқашан абай болыңыз. Әрқашан қауіпсіздік қолғабы мен бітеу аяқ киім киіңіз.
- Құрылғымен бірге жеткізілген орнату нұсқауларын орындаңыз.
- Бүлінген құрылғыны орнатпаңыз немесе іске қоспаңыз.
- Құрылғыны температурасы 0°C градустан төмен немесе ауа-райы әсер ететін жерге орнатпаңыз немесе пайдаланбаңыз.
- Құрылғы орнатылатын еден тегіс, орнықты, қызуға төзімді және таза болуға тиіс.
- Құрылғы мен еден арасында ауаның айналуын қамтамасыз етіңіз.
- Құрылғыны тұрғылықты орнына қойғаннан кейін, ватерпас арқылы деңгейінің әбден дұрыс қойылғанына көз жеткізіңіз. Деңгейі дұрыс болмаса, тіректерін тиісінше реттеңіз.
- Құрылғыны едендегі су ағатын арықшаның үстіне тура орнатпаңыз.
- Құрылғыға су шашпаңыз немесе оған ылғал әсерін тигізбеңіз.
- Құрылғыны құрылғының қақпағы толық ашылмайтын жерге орнатпаңыз.
- Құрылғының астына ағып кетуі мүмкін суды құю үшін жабылған сауыт қоймаңыз. Қолданылатын керек-жарақтың түрін уәкілетті қызмет көрсету орталығына хабарласып біліңіз.

### 2.2 Электртоғына қосу



#### ЕСКЕРТУ!

Өрт және электр қатеріне ұшырау қаупі бар.

- Құрылғыны міндетті түрде жерге тұйықтау қажет.
- Әрқашан дұрыс орнатылған, соққыға төзімді розетканы қолданыңыз.
- Техникалық ақпарат тақтасындағы параметрлердің негізгі қуатпен жабдықтау желісіндегі электр параметрлеріне сәйкес келетініне көз жеткізіңіз.
- Көп тармақты адаптер мен ұзартқыш сымды қолданбаңыз.
- Құрылғының ашасы мен желілік сымна ешбір зақым келтірмеңіз. Қорек сымын ауыстыру қажет болса, оны міндетті түрде қызмет көрсету орталығы жүзеге асыруға тиіс.
- Құрылғының ашасын розеткаға тек құрылғыны орнатып болғаннан кейін ғана қосыңыз. Орнатып болғаннан кейін ашаның қол жететін жерде тұрғанына көз жеткізіңіз.
- Қорек сымын немесе ашасын су қолмен ұстамаңыз.
- Құрылғыны ажырату үшін электр сымынан тартпаңыз. Өрдайым қорек ашаны қолмен тартып шығарыңыз.
- Бұл құрылғы Е.Е.С. ережелеріне сай келеді.

### 2.3 Суға қосу

- Су түтіктеріне зақым келтірмеңіз.
- Жаңа түтіктерді немесе ұзақ уақыт қолданылмаған түтіктерді орнату алдында, жөндеу жұмыстарын орындағаннан кейін немесе жаңа құралдарды орнатқаннан кейін (су өлшегіш құрал, т.б.) суды таза және тұнық су аққанша ағызыңыз.
- Құрылғыны пайдалану барысында немесе бірінші рет қолданғаннан кейін ешбір су ағып тұрмағанына көз жеткізіңіз.

- Су құятын түтік тым қысқа болса ұзартқыш түтікті қолданбаңыз. Су құятын түтікті ауыстыру үшін уәкілетті қызмет көрсету орталығына хабарласыңыз.
- Құрылғыны орауынан шығару кезінде су төгетін түтіктен судың ағып тұрғанын көруге болады. Бұл құрылғыны зауытта суды пайдаланып сынақтан өткізгенге байланысты.
- Су төгетін түтікті ең көбі 400 см-ге ұзартуға болады. Басқа су төгетін түтік алу не оны ұзарту үшін уәкілетті қызмет көрсету орталығына хабарласыңыз.
- Орнатып болғаннан кейін кранға қол жеткізуге болатынына көз жеткізіңіз.

## 2.4 Қолдану



### ЕСКЕРТУ!

Жарақат алу, электр қатері, күйіп қалу, өрт қаупі, құрылғыны бүлдіріп алу қаупі бар.

- Жуғыш заттың орамындағы қауіпсіздік нұсқауларын орындаңыз.
- Тез тұтанатын өнімдерді немесе жанғыш, дымқыл заттарды құрылғының ішіне, жанына немесе үстіне қоймаңыз.
- Май немесе басқа да майлы заттар қатты ластаған маталарды

жумаңыз. Бұл кір жуғыш машинаның резеңке бөліктерін зақымдауы мүмкін. Мұндай маталарды кір жуғыш машинаға салар алдында, алдын ала қолмен жуыңыз.

- Кірден барлық темір заттардың алынғанына көз жеткізіңіз.

## 2.5 Сервис

- Құрылғыны жөндеу үшін уәкілетті қызмет көрсету орталығына хабарласыңыз.
- Тек ғана фирмалық қосалқы бөлшектерді қолданыңыз.

## 2.6 Құрылғыны тастау



### ЕСКЕРТУ!

Жарақат алу немесе тұншығып қалу қаупі бар.

- Құрылғыны электр және сумен жабдықтау желісінен ажыратыңыз.
- Құрылғыға жақын орналасқан электр сымын кесіп, қоқысқа тастаңыз.
- Балалар немесе үй жануарлары барабанға қамалып қалмас үшін есіктің бекітпесін ағытып алыңыз.
- Құрылғыны Ескірген электр және электроника құрылғыларын тастауға (WEEE) арналған жергілікті ережелерге сәйкес тастаңыз.

# 3. БҰЙЫМ СИПАТТАМАСЫ

## 3.1 Арнайы функциялары

Жаңа құрылғыңыз су мен қуатты, жуғыш затты аз мөлшерде тұтынады және кірді аса тиімді түрде жуу мен кептіруге қойылатын заманауи талаптардың барлығына сай келеді.

- **SensiCare жүйесі** барабан ішіндегі кірді барынша жақсы жуып, уақытты барынша аз жұмсау үшін бағдарламаның уақытын кірге автоматты түрде сәйкес келтіреді.

### 3.2 Құрылғының жалпы көрінісі

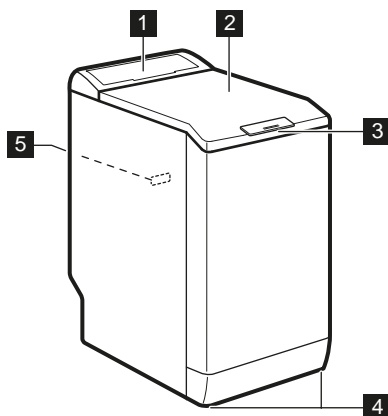





- 1 Басқару панелі
- 2 Қақпақ
- 3 Қақпақтың тұтқасы
- 4 Құрылғыны деңгейлеуге арналған тіректер
- 5 Техникалық ақпарат тақтайшасы

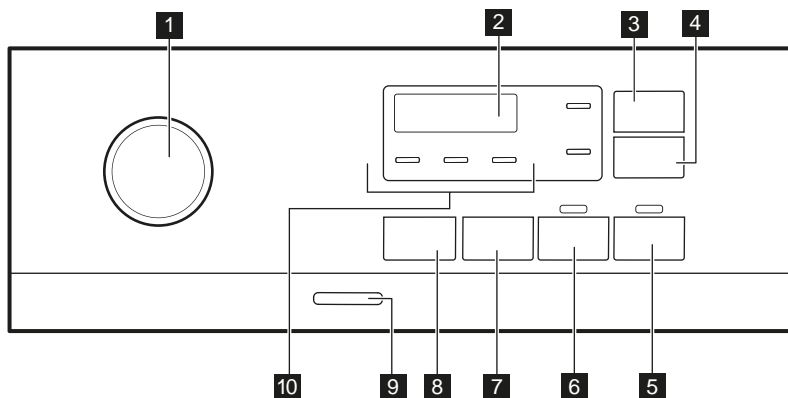



## 4. БАСҚАРУ ПАНЕЛІ

### 4.1 Басқару панелінің сипаттамасы

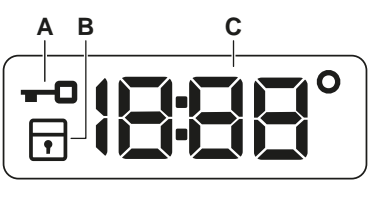

- |                                                                                                                                                                                                                                                                                                                                                             |                                                                                                                                                                                                                                                                                                                                                                                                                                                                                                                                                                                      |
|-------------------------------------------------------------------------------------------------------------------------------------------------------------------------------------------------------------------------------------------------------------------------------------------------------------------------------------------------------------|--------------------------------------------------------------------------------------------------------------------------------------------------------------------------------------------------------------------------------------------------------------------------------------------------------------------------------------------------------------------------------------------------------------------------------------------------------------------------------------------------------------------------------------------------------------------------------------|
| <ol style="list-style-type: none"> <li>1 Бағдарлама тетігі</li> <li>2 Дисплей</li> <li>3 Экономия времени сенсорлық түймесі</li> <li>4 Отсрочка старта сенсорлық түймесі</li> <li>5 Старт/Пауза  сенсорлық түймесі</li> <li>6 Предв. стирка сенсорлық түймесі</li> </ol> | <ol style="list-style-type: none"> <li>7 Отжим азайту опцияларының сенсорлық түймесі</li> <li>8 Темп. сенсорлық түймесі</li> <li>9 Вкл/Выкл батырма түймесі</li> <li>10 Индикаторлар:           <ul style="list-style-type: none"> <li>• Доп. полоскание </li> <li>• Тихо </li> <li>• Шаюды кідірту </li> </ul> </li> </ol> |
|-------------------------------------------------------------------------------------------------------------------------------------------------------------------------------------------------------------------------------------------------------------------------------------------------------------------------------------------------------------|--------------------------------------------------------------------------------------------------------------------------------------------------------------------------------------------------------------------------------------------------------------------------------------------------------------------------------------------------------------------------------------------------------------------------------------------------------------------------------------------------------------------------------------------------------------------------------------|

## 4.2 Дисплей

	<b>A</b>  Қақпақ құлыптаулы индикаторы.
	<b>B</b>  Бала қауіпсіздігінің индикаторы.
	<b>C</b>  Сандық индикатор мынаны көрсетеді: <ul style="list-style-type: none"> <li>• Бағдарлама уақыты (мысалы, 2:40).</li> <li>• Кешіктіру уақыты (мысалы, 2h).</li> <li>• Цикл соңы (0:00).</li> <li>• Ескерту коды (мысалы, E20).</li> <li>• Температура (88°).</li> <li>• Айналымы жылдамдығы (1888, айналымы индикаторы -- --).</li> </ul>

## 5. ТЕТІКТЕР МЕН ТҮЙМЕЛЕР

### 5.1 Кіріспе

-  Опциялар/функциялар кей жуу бағдарламаларында қолжетімсіз. Опциялар/функциялар мен жуу бағдарламаларының өзара үйлесімділігін "Бағдарлама кестесінен" қараңыз. Опциялар/функциялар басқа функциялармен үйлеспеуі мүмкін, мұндай жағдайда құрылғы үйлеспейтін опциялар/функцияларды орнатуға рұқсат бермейді.

### 5.2 Экономия времени

Бұл опция жуу бағдарламасын қысқартуға ұсыныс береді.

Осы параметрді қалыпты не шамалы кірлеген немесе жаңартуды қажет ететін кірлерді жуу үшін қолданыңыз.

Бұл түймені **бір рет** уақытты азайту үшін басыңыз.

Шағын жүктеме салғанда бұл түймені **екі рет** басып, қосымша жылдам бағдарламаны орнатыңыз.

Түймені әр басқаннан кейін дисплейде жаңа бағдарламаның ұзақтығы көрсетіледі. Тиісті индикатор жанады. Бұл опция әрбір бағдарламада қол жетімді емес. Егжей-тегжейлі ақпарат алу үшін "Бағдарламалар" тарауындағы Бағдарлама опцияларының үйлесімділігі бөлімін қараңыз.

### 5.3 Отсрочка старта

Осы опцияның көмегімен бағдарлама басталатын уақытты ыңғайлы уақытқа дейін шегеруге болады.

Қажетті кешіктіріп бастау циклын орнату үшін түймені бірнеше рет басыңыз. Уақыт 1 сағаттан 20 сағатқа дейін артады.

Старт/Пауза  түймесін басқаннан кейін тиісті индикатор жанады да, таңдалған кешіктіру уақыты мен құрылғы кері санақты бастайды. Қақпақ құлыпталған.



## 5.4 Старт/Пауза ▷||

Құрылғыны іске қосу, кідірту не қосылып тұрған бағдарламаны кідірту үшін Старт/Пауза ▷|| түймесін басыңыз.

## 5.5 Предв. стирка

Осы параметрдің көмегімен жуу бағдарламасына алдын ала жуу циклын қосуға болады.

Тиісті индикатор жанады.

- Жуу циклінен бұрын 30 °C градуспен алдын ала жуу циклін қосу үшін осы опцияны қолданыңыз. Бұл опция қатты ластанған кірлер үшін ұсынылады, мысалы, құм, шаң және басқа қатты заттармен ластанған.



Бұл опция бағдарламаның уақытын ұзартады.

## 5.6 Отжим

Бағдарламаны орнатқан кезде құрылғы Деним бағдарламасынан басқа бағдарламалар үшін автоматты түрде ең үлкен рұқсат етілген айналдыру жылдамдығын орнатады.

**Бұл түймені қосымша айналдыру циклын орнату үшін басыңыз:**

- **Айналдыру жылдамдығын азайтыңыз.** Дисплейде орнатылған бағдарламаға арналған айналдыру жылдамдығы ғана көрсетіледі.
- **Айналдырмау** — — — дисплейде жанады. Барлық айналдыру циклдарын болдырмау үшін осы функцияны орнатыңыз. Құрылғы тек таңдалған жуу бағдарламасының ғана су төгу циклын орындайды. Бұл функцияны өте нәзік маталар үшін орнатыңыз. Кей жуу бағдарламаларында шаю циклы көп су пайдаланады
- **Шаюды кідірту** □ . Тиісті индикатор жанады. Соңғы шаю циклы орындалмайды. Соңғы шаю циклінің суы, киімдер қыжымданып қалмас үшін

төгілмейді. Жуу бағдарламасы аяқталғанда барабан ішінде су қалады.

Қақпақ құлыптаулы тұрады және барабан кірдің қыжымдануын азайту үшін тұрақты шайқайды. Қақпақтың бекітпесін ашу үшін суды төгу керек.

Старт/Пауза ▷|| түймесін бассаңыз, құрылғы айналдыру циклын орындайды және суды төгеді.

- **Тихо** □↓ . Тиісті индикатор жанады. Ортаңғы және соңғы шаю циклдары болдырылмайды және бағдарлама аяқталғанда ішінде су тұрады. Бұл кірдің қыжымдануын азайтады. Қақпақ құлыпталып тұрады. Мыжылуды азайту үшін барабан мезгіл-мезгіл айналады. Қақпақтың бекітпесін ашу үшін суды төгу керек.

Бағдарлама өте шуылсыз болғандықтан, электр тарифтері арзандау түнгі уақыттарда қолдануға өте ыңғайлы. Кейбір бағдарламаларда шаю циклдарына көбірек су пайдаланылады.

Старт/Пауза ▷|| түймесін бассаңыз құрылғы тек су төгу циклын ғана орындайды.



Құрылғы суды шамамен 18 сағаттан кейін автоматты түрде төгеді.

## 5.7 Темп.

Жуу бағдарламасын таңдалған кезде құрылғы автоматты түрде әдепкі температураны ұсынады.

Дисплейде қажетті температура мәні көрінгенше осы түймені қайталап басыңыз.

Дисплейде \_ \_ ° индикаторлары пайда болған кезде құрылғы суды қыздырмайды.

## 5.8 Вкл/Выкл

Құрылғыны қосу немесе сөндіру үшін осы түймені бірнеше секунд басыңыз. Құрылғыны қосу немесе сөндіру кезінде екі түрлі дыбыс естіледі.



Қуатты үнемдеу үшін Күте тұру режимі құрылғыны бірнеше минуттан кейін автоматты түрде сөндіретіндіктен, құрылғыны қайта қосу керек болуы мүмкін.





Қосымша ақпаратты Күнделікті пайдалану тарауындағы Күте тұру тармағынан қараңыз.

## 6. БАҒДАРЛАМАЛАР

### 6.1 Бағдарлама кестесі

Бағдарлама Әдепкі температура Температура ауқымы	Базалық айналдыр у жылдамд ығы Айналды ру жылдамд ығының ауқымы [мин/айн ]	Ең үлкен салма қ	Бағдарлама сипаттамасы (Кірдің салмағы және кірлеу дәрежесі)
Хлопок 40 °С 90 °С - Суық	1000 мин/айн (1000 - 400)	6 кг	<b>Ақ және түрлі-түсті мақта мата.</b> Қалыпты немесе қатты кірлеген.
 Хлопок Эко <sup>1)</sup> 40 °С 60 °С - 40 °С	1000 мин/айн (1000 - 400)	6 кг	<b>Ақ және бояуы қанық мақта мата.</b> Қалыпты кірлеген. Қуатты пайдалану азаяды және жуу бағдарламасының уақыты ұзарады және жақсы жуу нәтижелерімен қамтамасыз етеді.
Синтетика 40 °С 60 °С - Суық	1000 мин/айн (1000 - 400)	2,5 кг	<b>Синтетика немесе аралас матадан жасалған заттар.</b> Қалыпты кірлеген.
Тонкие ткани 30 °С 40 °С - Суық	1000 мин/айн (1000 - 400)	2,5 кг	<b>Баппен жууды қажет ететін акрил, вискоза және аралас маталарға арналған.</b> Қалыпты кірлеген.
Выстрая 14 мин 30 °С	800 мин/айн (800 - 400)	1,5 кг	<b>Синтетика және аралас мата заттар.</b> Шамалы кірлеген және жаңартуды қажет ететін заттар.





Бағдарлама Әдепкі температура Температура ауқымы	Базалық айналдыр у жылдамд ығы Айналды ру жылдамд ығының ауқымы [мин/айн ]	Ең үлкен салма қ	Бағдарлама сипаттамасы (Кірдің салмағы және кірлеу дәрежесі)
Полоскание	1000 мин/айн (1000 - 400)	6 кг	<b>Барлық маталар, жүн мата мен өте нәзік матадан басқа.</b> Кірді шаятын және айналдыратын бағдарлама. Мақта мата бағдарламалар үшін орнатылған әдепкі айналдыру жылдамдығы қолданылады. Айналдыру жылдамдығын матаның түріне қарай азайтыңыз. Қажет болса, қосымша шаю үшін Доп. полоскание опциясын қолданыңыз. Айналдыру жылдамдығы төмен болған кезде, құрылғы баппен шаяды және қысқа айналдырады.
Отжим/Слив <sup>2)</sup>	1000 мин/айн (1000 - 400)	6 кг	<b>Жүн мата мен өте нәзік маталардан басқа барлық маталар.</b> Кірді айналдыруға және барабандағы суды төгуге арналған.
Анти- Аллергия 60 °С	1000 мин/айн (1000 - 400)	6 кг	<b>Ақ мақта мата заттар.</b> Бұл бағдарлама 60°С градустан асатын температураны бірнеше минут ұстайтын бағдарламаның арқасында микроағзаларды жояды. Бұл бактерияларды, микроағзаларды және бөлшектерді жоюға көмектеседі. Қосымша шаю циклы жуғыш заттың қалдықтарын және тозаңдар/аллергендерді дұрыс арылтады. Осылайша киім барынша тиімді жуылады.
Пуховики 40 °С 60 °С - Суық	800 мин/айн (800 - 400)	2 кг	<b>Мамық толтырылған бір күрте, синтетикалық төсек жапқыш, көрпе, төсек жабдығы т.с.с. заттарды жууға арналған</b> арнайы бағдарлама.
Шелк  30 °С	800 мин/айн (800 - 400)	1 кг	<b>Жібек мата және аралас синтетика заттарға арналған</b> арнайы бағдарлама.
Шерсть  40 °С 40 °С - Суық	1000 мин/айн (1000 - 400)	1 кг	<b>Машинамен жууға болатын жүн маталар және қолмен жууға болатын «Қолмен жуу» белгісі бар маталар және жүн маталар<sup>3)</sup>.</b>



Бағдарлама Әдепкі температура Температура ауқымы	Базалық айналдыр у жылдамд ығы Айналды ру жылдамд ығының ауқымы [мин/айн ]	Ең үлкен салма қ	Бағдарлама сипаттамасы (Кірдің салмағы және кірлеу дәрежесі)
Спорт 30 °С 40 °С - Суық	1000 мин/айн (1000 - 400)	2,5 кг	<b>Спортқа арналған аралас мата.</b> Шамалы кірлеген немесе жаңартуды ғана қажет ететін заттар.
Куртки  30 °С 40 °С - Суық	1000 мин/айн (1000 - 400)	2 кг <sup>4)</sup> 1 кг <sup>5)</sup>	<p> Мата жұмсартқыштарды пайдаланбаңыз және жуғыш зат үлестіргіштен мата жұмсартқыштың қалмағанын тексеріңіз.</p> <p><b>Синтетика спорт заттар.</b> Бұл бағдарлама дала спортына арналған соңғы үлгінің киімдерін баппен жууға және фитнес залы, велосипед тебу не жүгіруге не сол сияқты киімдерді жууға арналған. Кірдің ұсынылатын салмағы 2 кг.</p> <p><b>Су өткізбейтін, су өткізбейтін, әрі ауа өткізетін және суды сіңірмейтін маталар.</b> Бұл бағдарламаны сонымен қатар, суға төзімсіз маталардың суын арылту циклы үшін қолдануға болады. Суды арылту циклын орындау үшін мына әрекетті орындаңыз:</p> <ul style="list-style-type: none"> <li>• Жуғыш затты  бөлігіне салыңыз.</li> <li>• Арнайы су арылтатын затты  тартпасының мата жұмсартқышқа арналған бөлігіне салыңыз.</li> <li>• Кірдің салмағын 1кг-ға дейін азайтыңыз.</li> </ul> <p> Суды арылту әрекетін бұдан әрі қарай тағы да жақсарту үшін, кірді Куртки бағдарламасын орнату (егер бар болса және киімнің нұсқауында кептіруге болатыны көрсетілсе) арқылы кір кептіргішке салып кептіріңіз.</p>

Бағдарлама Әдепкі температура Температура ауқымы	Базалық айналдыр у жылдамд ығы Айналды ру жылдамд ығының ауқымы [мин/айн ]	Ең үлкен салма қ	Бағдарлама сипаттамасы (Кірдің салмағы және кірлеу дәрежесі)
Деним 30 °С 40 °С - Суық	800 мин/айн (1000 - 400)	3 кг	<b>Бояуын кетірмей, дақ қалдырмай жуатын, Джинс киімдерге арналған арнайы бағдарлама.</b> Жақсы күтім көрсету үшін салмақты азайту ұсынылады.

- 1) Бұл бағдарлама 6 кг кірді 60 °С градууста жуатын GOST R IEC 60456:2010 стандартына сәйкес дайындалған қуат жапсырмасындағы деректерге сәйкес келеді.
- 2) Айналдыру жылдамдығын орнатыңыз. Жуылып жатқан кірдің түріне сай келетініне көз жеткізіңіз. Егер Айналдырмау циклын орнатсаңыз, су төгу циклы ғана жұмыс істейді.
- 3) Осы цикл кезінде кірді баппен жуу үшін барабан баяу айналады. Барабан айналмай тұрған сияқты немесе дұрыс айналмай тұрған сияқты көрінуі мүмкін, бірақ бұл осы бағдарлама үшін қалыпты жағдай
- 4) Жуу бағдарламалары.
- 5) Жуу бағдарламасы және суға төзімді ету циклы.

### Бағдарлама опцияларының үйлесімділігі

Бағдарлама	Отжим	---				Предв. стирка	Отсрочка старта	Экономия времени
Хлопок	■	■	■	■	■	■	■	■
Хлопок Эко 	■	■	■	■	■	■	■	■
Синтетика	■	■	■	■	■	■	■	■
Тонкие ткани	■	■	■	■	■	■	■	■
Выстрая 14 мин	■	■	■	■	■	■	■	■
Полоскание	■	■	■	■	■	■	■	■
Отжим/Слив	■	■	■	■	■	■	■	■
Анти-Аллергия	■	■	■	■	■	■	■	■

Бағдарлама	Отжим					Предв. стирка	Отсрочка старта	Экономия времени
	---	□	□↓	□+	□+			
Пуховики	■	■					■	
Шелк 	■	■					■	
Шерсть 	■	■	■				■	
Спорт	■	■	■		■	■	■	
Куртки 	■	■	■		■		■	
Деним	■	■	■	■	■		■	

## 6.2 Woolmark Apparel Care - Көк



WOOL HAND WASH SAFE

Woolmark компаниясы бұл машинаның жүн матаны жуу бағдарламасын сертификаттаған, дегенмен бұл компанияның талабы бойынша «қолмен жуу» деген затбелгісі бар заттарды, осы кір жуғыш машинаны өндірушінің нұсқауларын сақтап жуу керек. Киімді кептіру және оған күтім көрсетуге қатысты басқа нұсқауларды киімге күтім көрсету белгісінен қараңыз. M1145 Woolmark белгісі көп елдерде сертификатталған белгі болып табылады.

## 7. ПАРАМЕТРЛЕР

### 7.1 Дыбыстық сигналдар

Құрылғының мына жағдайларда қосылатын әр түрлі дыбыстық сигналдары бар:

- Құрылғыны қосасыз (арнайы қысқа сигнал).
- Құрылғыны сөндіресіз (арнайы қысқа сигнал).
- Түймелерді түрткенде (сырт еткен дыбыс).
- Жарамсыз параметрді таңдағанда (3 қысқа сигнал).

- Бағдарлама аяқталғанда (шамамен 2 минут естілетін дыбыстар тізбегі).
- Құрылғыда ақау бар (шамамен 5 минут бойы естілетін қысқа дыбыстар тізбегі).

Бағдарлама аяқталғанда дыбыстық сигналдарды **сөндіру/қосу** үшін Экономия времени және Отсрочка старта түймелерін шамамен 2 секунд қатар басыңыз. Бейнебетте On/Off көрсетіледі



Дыбыстық сигналдарды сөндірсеңіз, олар құрылғыда ақау пайда болған кезде қосыла береді.

## 7.2 Функция «Защита от детей»

Осы опцияның көмегімен балалар басқару панелімен ойнауға жол бермейсіз.

- Осы опцияны **қосу/сөндіру** үшін Отжим түймені дисплейде  **жанып/сөнгенше** басыңыз.

Құрылғыны сөндіргеннен кейін осы опция әдепкі болып сақталып қалады.

Бала қауіпсіздігінің функциясы құрылғыны қосқаннан кейін бірнеше секунд қолжетімсіз болып тұруы мүмкін.

## 7.3 Тұрақты Доп. полоскание



Осы функцияның көмегімен жаңа бағдарлама орнатқан кезде қосымша шаю циклі тұрақты орнатылып тұрады.

- Осы опцияны **қосу/сөндіру** үшін Предв. стирка түймесін тиісті индикатор  **жанып/сөнгенше** басыңыз.

# 8. ЕҢ АЛҒАШ ПАЙДАЛАНУ АЛДЫНДА

1. Электр қуаты бар екенін, су кранының ашық екенін тексеріңіз.
2. Мына  таңба салынған бөлікке шамалы су құйыңыз.
3. Мақта матаға арналған бағдарламаны орнатып, ең жоғары

температураға қойып ешбір кір салмай жуыңыз.

Бұл цикл барабан мен машинаның ішінде бар болуы мүмкін кірлердің барлығын кетіреді.

# 9. ӘРКҮНДІК ҚОЛДАНУ



### ЕСКЕРТУ!

Қауіпсіздік тарауларын қараңыз.

## 9.1 Құрылғыны іске қосу

1. Ашаны розеткаға қосыңыз.
2. Су құятын шүмекті ашыңыз.
3. Құрылғыны іске қосу үшін Вкл/Выкл түймешігін басыңыз.

Қысқа дыбыстық сигнал естіледі.

## 9.2 Кірді салу

1. Құрылғының қақпағын ашыңыз.

## 2. А түймесін басыңыз.

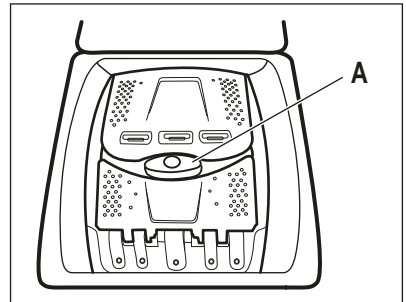

Барабан автоматты түрде ашылады.

3. Кірді барабанға бір-бірден салыңыз.
4. Кірлерді құрылғыға салар алдында сілкілеңіз.

Барабанға тым көп кір салынбағанына көз жеткізіңіз.

5. Барабан мен қақпақты жабыңыз.

**АБАЙЛАҢЫЗ**

Құрылғының есігін жабар алдында, барабанның дұрыс жабылғанына көз жеткізіңіз.

### 9.3 Жуғыш зат салынатын бөліктер. Жуғыш зат пен үстемелерді пайдалану

1. Кір жуғыш машинаға арналған арнайы жуғыш затты және мата жұмсартқышты өлшеп алыңыз.

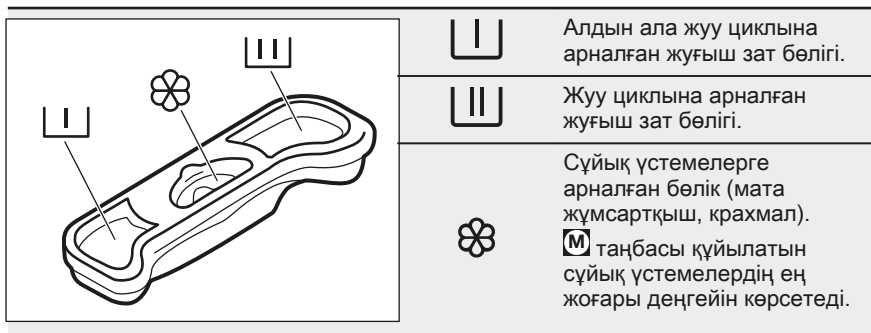

Сұйық жуғыш затты пайдаланған кезде оны мөлшерлегіш шарикке салыңыз (шариктерді жуғыш зат өндіруші жеткізеді). Мөлшерлегіш шарикті кір жуғыш машинаның барабанындағы кірлердің үстіне салыңыз.

### 9.4 Бағдарламаны орнату

1. Қажетті жуу бағдарламасын таңдау үшін бағдарлама таңдау тетігін бұраңыз.

Старт/Пауза түймесінің индикаторы жыпылықтайды. Дисплейде бағдарламаның болжалды ұзақтығы көрсетіледі.

2. Температураны және/немесе айналдыру жылдамдығын өзгерту үшін тиісті түймелерді басыңыз.

2. Жуғыш зат пен мата жұмсартқышты тиісті бөліктерге салыңыз.



Жуғыш заттардың орамында көрсетілетін нұсқауларды әрқашан орындаңыз.

3. Қажет болған жағдайда тиісті түймелерді басып бір немесе бірнеше опцияларды орнатыңыз.



Таңдау мүмкін **болмаса** дыбыстық сигнал естіледі.

### 9.5 Бағдарламаны бастау

Бағдарламаны бастау үшін Старт/Пауза түймесін басыңыз. Түйменің индикаторы сөніп және жыпылықтамай тұрса, (мысалы, бағдарлама тетігі дұрыс қалыпта тұрған жоқ) бағдарламаны бастау мүмкін емес. Тиісті индикатор жыпылықтауын тоқтатып, жанған қалпы тұрады. Бағдарлама басталып, қақпақ бұғатталған. Бейнебетте индикаторы пайда болады.





Су төгетін түтік құрылғы суға толтырмай тұрып қысқа уақыт жұмыс істейді.





## 9.6 Кешіктіріп бастау функциясы бар бағдарламаны бастау

1. Дисплейде қажетті кешіктіру уақыты пайда болғанша Отсрочка старта түймесін басыңыз. Тиісті индикатор жанады.

2. Старт/Пауза  түймесін түртіңіз. Құрылғының қақпағы бұғатталып, кешіктіріп бастау функциясының кері санағы басталады. Бейнебетте  индикаторы пайда болады. Кері санақ аяқталған кезде, бағдарлама автоматты түрде басталады.



### Кері санақ басталғаннан кейін кері санақты болдырмау

Кешіктіріп бастау функциясын болдырмау үшін:

1. Құрылғыны кідірте тұру үшін Старт/Пауза  түймесін басыңыз. Тиісті индикатор жыпылықтайды.
2. Отсрочка старта түймесін дисплейде  пайда болғанша қайталап басыңыз.
3. Бағдарламаны дереу бастау үшін Старт/Пауза  түймесін қайта басыңыз.

### Кері санақ басталғаннан кейін кері санақты өзгерту

Кешіктіріп бастауды өзгерту үшін:

1. Құрылғыны кідірте тұру үшін Старт/Пауза  түймесін басыңыз. Тиісті индикатор жыпылықтайды.
2. Дисплейде қажетті кешіктіру уақыты пайда болғанша Отсрочка старта түймесін қайталап басыңыз.
3. Жаңа кері санақты бастау үшін Старт/Пауза  түймесін басыңыз.



## 9.7 SensiCare System бойынша салмақты анықтау

Старт/Пауза  түймесін басқаннан кейін:

1. SensiCare System бағдарламаның нақты уақытын есептеу үшін кірдің салмағын есептей бастайды. Осы цикл кезінде минут пене сағат арасындағы екі нүкте жыпылықтайды
2. 15-20 минуттан кейін жаңа цикл ұзақтығы көрсетіледі. Құрылғы кірді барынша қысқа уақытта тамаша жуу үшін бағдарлама уақытын автоматты түрде реттейді.

## 9.8 Бағдарламаны кідірту және параметрлерді өзгерту

Бағдарлама қосулы тұрғанда, **тек кейбір** опцияларды ғана өзгертуге болады:

1. Старт/Пауза  түймесін басыңыз. Тиісті индикатор жыпылықтайды.
2. Функцияларды өзгертіңіз. Берілген ақпарат дисплейде тиісінше өзгереді.
3. Старт/Пауза  түймесін қайта басыңыз. Жуу бағдарламасы жалғасады.

## 9.9 Жұмыс істеп тұрған бағдарламаны болдырмау

1. Бағдарламаны біржола тоқтатып, құрылғыны сөндіру үшін Вкл/Выкл түймесін басыңыз.
2. Құрылғыны қайта іске қосу үшін Вкл/Выкл түймешігін басыңыз.





Егер SensiCare жүйесі аяқталып, су толтыру әлдеқашан басталса, жаңа бағдарлама **SensiCare жүйесі** циклын қайталамай іске қосылады. Шығын болмау үшін су мен жуғыш зат төгілмейді.

Біржола тоқтатудың балама тәсілі бар:

1. Таңдау тетігін "Қайта қалп. келт." қалпына бұраңыз.
2. 1 секунд күтіңіз. Бейнебетте  көрсетіледі. Енді жаңа жуу бағдарламасын орнатуға болады.

## 9.10 Бағдарламаның аяқталуы

Бағдарлама аяқталғанда құрылғы автоматты түрде тоқтайды. Дыбыстық сигналдар (егер қосылып тұрса) естіледі. Бейнебетте  көрсетіледі

Старт/Пауза  түймешігінің индикаторы сөнеді.

Қақпақ ағытылып,  индикаторы сөнеді.

1. Құрылғыны сөндіру үшін Вкл/Выкл түймешігін басыңыз.

Бағдарлама аяқталғаннан кейін бес минут өткеннен кейін, қуат үнемдеу функциясы құрылғыны автоматты түрде сөндіреді.





Құрылғыны қайта қосқанда, дисплейде алдыңғы бағдарламаның аяқталуы көрсетіледі. Жаңа циклді орнату үшін бағдарлама тетігін бұраңыз.



2. Құрылғыдан кірді алыңыз.
3. Барабанның бос екеніне көз жеткізіңіз.
4. Жағымсыз иіс не зең пайда болмау үшін қақпақты және жуғыш зат диспенсерін сәл ашыңқырап қойыңыз.
5. Судың шүмегін жабыңыз.

## 9.11 Цикл аяқталғаннан кейін суды төгу

Егер соңғы шаю циклының суын төкпейтін бағдарламаны немесе опцияны таңдасаңыз, бағдарлама аяқталған, бірақ:

- Уақыт аумағында  және дисплейде қақпақ құлыптаулы  екені көрсетіледі.
- Кір қыжимданып қалмау үшін барабан әлі де уақытылы айналып тұрады.

- Қақпақ құлыпталып тұрады.
- Қақпақты ашу үшін суды төгу керек:

1. Қажет болса, құрылғы ұсынған айналдыру жылдамдығын азайту үшін Отжим түймесін басыңыз.
2. Старт/Пауза түймешігін басыңыз:
  - Егер Шаюды кідірту  орнатсаңыз, құрылғы суды төгеді және барабан айналады.
  - Егер Тихо  орнатсаңыз, құрылғы суды ғана төгеді.

Шаюды кідірту  және Тихо  опция индикаторы көрінбей кетеді.

3. Бағдарлама аяқталып, қақпақ бұғаттаулы индикаторы  көрінбей кеткенде қақпақты ашуға болады.
4. Құрылғыны сөндіру үшін Вкл/Выкл түймесін бірнеше секунд басыңыз.

## 9.12 Күту режимі

Күту режимі функциясы келесі жағдайда пайдаланылатын қуатты азайту үшін құрылғыны автоматты сөндіреді:

- Құрылғыны 5 минут бойы пайдаланбасаңыз. Құрылғыны қайта іске қосу үшін Вкл/Выкл түймешігін басыңыз.
- Жуу бағдарламасы аяқталғаннан кейін 5 минут өткен кезде Құрылғыны қайта іске қосу үшін Вкл/Выкл түймешігін басыңыз. Дисплейде соңғы бағдарламаның соңы көрсетіледі. Жаңа циклді орнату үшін бағдарлама тетігін бұраңыз.

Тетік "Қайта қалп. келт." • қалпына қойылса, құрылғы 30 секундта автоматты түрде сөнеді.



Аяқталған кезде барабан ішінде су қалатын функцияны таңдасаңыз, Күте тұру функциясы суды төгу қажет екенін ескерту үшін құрылғыны **сөндірмейді**.

## 10. АҚЫЛ-КЕҢЕС



### ЕСКЕРТУ!

Қауіпсіздік тарауларын қараңыз.

### 10.1 Кір салу

- Кірді былай сұрыптаңыз: ақ, түрлі-түсті, синтетика, нәзік және жүн мата.
- Кірдің затбелгісіндегі жуу нұсқауларын орындаңыз.
- Ақ киім мен түрлі-түсті заттарды бірге жумаңыз.
- Кейбір түрлі-түсті заттарды алғаш жуғанда бояуы шығуы мүмкін. Оларды алғашқы бірнеше рет бөлек жууға кеңес береміз.
- Көп қабатты маталарды, жүн матадан және сурет салынған киімдердің астарын сыртына аударыңыз.
- Қатты дақтарды алдын ала тазалаңыз.
- Қатты дақтарды арнайы жуғыш затпен жуыңыз.
- Перделерді абайлаңыз. Ілгектерін алыңыз да, перделерді кір жуатын торға немесе жастықтың тысына салыңыз.
- Көмкерілмеген немесе кесілген жерлері бар заттарды құрылғыда жумаңыз. Кір жуатын торды шағын және/немесе өте нәзік заттарды (мысалы сым өткізілген лифчикті, белдікті, колготканы, бөтеңкенің бауларын, лентаны т.б.) жуғанда пайдаланыңыз.
- Кір өте аз салынса, айналдыру циклі кезінде теңгерімді сақтауға қатысты мәселе орын алып, діріл пайда болуы мүмкін. Бұл жағдайда:
  - а. бағдарламаны кідіртіп, есікті ашыңыз ("Күнделікті пайдалану" тарауын қараңыз);
  - б. кірді барабанға біркелкі тарату үшін қолмен таратып салыңыз;
  - с. Старт/Пауза түймесін басыңыз. Айналдыру циклы жалғасады.
- Жануардың ұзын жүндері толтыра салынған немесе мамығы шығып жатқан сапасы төмен киімдерді жууға жол бермеңіз, бұл су төгу

жүйесін бітеп, жөндеу жұмыстарына алып келеді.

- Жастық қаптарының түймесін салып, тартпаларды тартып жауып, ілгектер мен батырма түймешіктерді салыңыз. Белдікті, бауды, жіпті, бөтеңкенің бауларын, лентаны және басқа да бос тұрған заттардың ұштарын түйістіріп байлап, салыңыз.
- Қапталарды босатып, оралған заттарды ашыңыз.

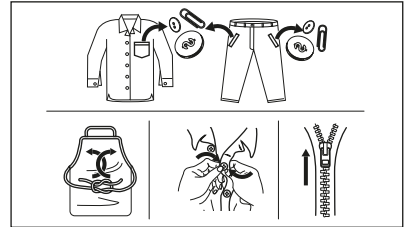

### 10.2 Оңай кетпейтін дақтар

Кейбір дақтарды кетіру үшін су мен жуғыш зат жеткіліксіз болады.

Бұл дақтарды кірді құрылғыға салмай тұрып алдын ала тазалауды ұсынамыз.

Дақ кетіретін арнайы құралдар болады. Дақ пен матаның түріне сай келетін арнайы дақ кетіргішті қолданыңыз.

### 10.3 Жуғыш заттар және басқа күтім көрсету жолдары

- Кір жуғыш машиналарға арналған жуғыш заттар мен үстемелерді ғана қолданыңыз:
  - нәзік матадан басқа матаның барлық түрлеріне арналған ұнтақ жуғыштар. Ақ киімдер мен кірді зарарсыздандыру үшін ағартқышы бар ұнтақ жуғыштарды пайдаланыңыз
  - матаның барлық түрлеріне не тек жүн матаға арналған, төмен температурада жуатын бағдарламаларға (макс. 60 °C) арналған сұйық жуғыш заттар.

- Өр түрлі жуғыш заттарды араластырмаңыз.
- Қоршаған ортаға зиян келтірмеу үшін жуғыш затты қажетті мөлшерден артық пайдаланбаңыз.
- Жуғыш заттар мен басқа үстемелердің орамындағы нұсқауларды орындаңыз және макс. (MAX) деңгейінен асырмай пайдаланыңыз.
- Матаның түріне және түсіне, бағдарламаның температурасы мен кірдің ластығына сай келетін жуғыш құралдарды қолданыңыз.

## 10.4 Қоршаған ортаға қатысты ескерім

- Қалыпты кірлеген кірді алдын ала жуу циклі жоқ бағдарламаны қолданып жуыңыз.
- Жуу бағдарламасын әрқашан кірді ең көп рұқсат етілетін мөлшерде салғаннан кейін бастаңыз.
- Дақты алдын ала тазалағанда не дақ кетіргішті пайдаланғанда, төмен

температуралы бағдарламаны орнатыңыз.

- Жуғыш затты дұрыс мөлшерде қолдану үшін, жергілікті су жүйесіндегі судың кермектігін тексеріңіз. "Судың кермектігі" тарауын қараңыз.

## 10.5 Жест. воды

Сіз тұратын жердегі су өте кермек немесе орташа кермек болса, кір жуғыш машинада су жұмсартқышты қолдануды ұсынамыз. Суы тұщы жерлерде су жұмсартқышты қолдану қажет емес.

Жергілікті жердегі судың кермектігін білу үшін жергілікті су жүйесін басқару мекемесіне хабарласыңыз.

Су жұмсартқышты дұрыс мөлшерде пайдаланыңыз. Бұйымның орамында көрсетілетін нұсқауларды орындаңыз.

# 11. КҮТУ МЕНЕН ТАЗАЛАУ



### ЕСКЕРТУ!

Қауіпсіздік тарауларын қараңыз.



Бұл үйде ғана қолдануға арналған құрылғы.



Жақсы күтім және тамаша қызмет көрсету үшін тарауды мұқият оқыңыз.

## 11.1 Сыртын тазалау

Құрылғыны жұмсақ сабын мен жылы сумен ғана тазалаңыз. Барлық беттерін әбден құрғатыңыз.



### АБАЙЛАҢЫЗ

Спирт, еріткіш немесе химиялық заттарды қолданбаңыз.



### АБАЙЛАҢЫЗ

Металл беттерді хлорлы жуғыш заттармен тазаламаңыз.

## 11.2 Удал. накипи



Сіз тұратын жердегі су өте кермек немесе орташа кермек болса, кір жуғыш машинаға арналған қақ тазалайтын құралды қолдануды ұсынамыз.

Қақ бар-жоғын тексеру үшін барабанды уақытылы тексеріңіз.

Әдепкі жуғыш заттардың құрамында суды жұмсартатын заттар болады, бірақ біз қақты тазалайтын құралды пайдаланып, барабан бос тұрған күйде циклды қосуды ұсынамыз.



Бұйымның орамында көрсетілетін нұсқауларды үнемі орындаңыз.

### 11.3 Тазалап жуу

Төмен температура бағдарламаларын қайталап не жиі пайдаланғанда жуғыш заттар, қыл-қыбырдың қалдықтары жиналып, барабан және науа ішінде бактерия көбеюі мүмкін. Бұл жағымсыз иіс пен зең пайда болдырады. Осы қалдықтарды жою үшін және құрылғының ішкі бөлігін тазалау үшін превентивті жуу циклын уақытылы (кемінде айына бір рет) қосыңыз.

**i** Барабанды тазалау тарауын қараңыз.

### 11.4 Барабанды тазалау

Тат басқан не баспағанын тексеру үшін барабанды уақытылы тексеріңіз.

Барабанды тот баспайтын темірге арналған арнайы құралмен тазалаңыз.

**i** Бұйымның орамында көрсетілетін нұсқауларды үнемі орындаңыз.

### 11.6 Жуғыш зат диспенсерін тазалау

1.

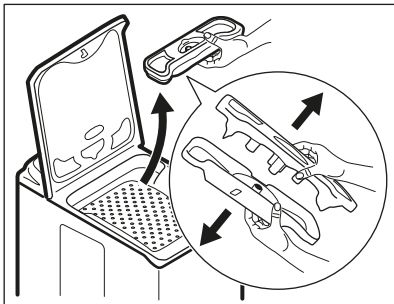

2.

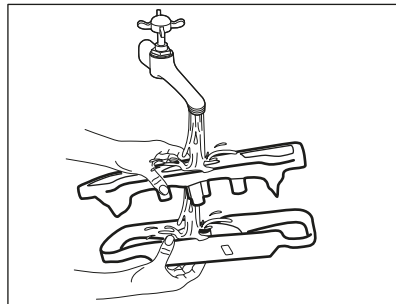

Мұқият тазалау үшін:

- Барабаннан барлық кірді алыңыз.
- Хлопок бағдарламасын ең жоғары температурамен бірге таңдаңыз. Жуғыш заттардың қалдықтарын шаю үшін бос барабанған шамалы ұнтақ жуғыш заттан салыңыз.

### 11.5 Қақпақ тығыздағыш

Тығыздағыштың күйін үнемі тексеріңіз. Қажетіне қарай тығыздағышты аммиакты кремді бар жуғыш затты қолданып, бетіне сызат түсірмей тазалаңыз.

**i** Бұйымның орамында көрсетілетін нұсқауларды әрқашан орындаңыз.

3.

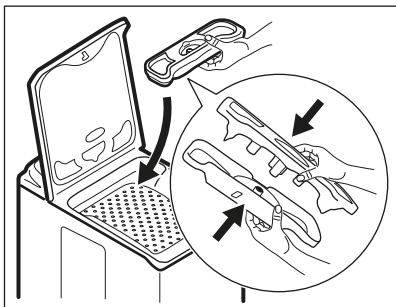

### 11.7 Су құятын түтікті және клапан сүзгісін тазалау

1.

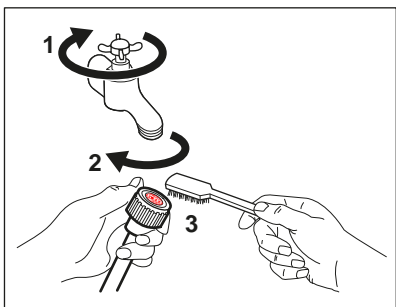

2.

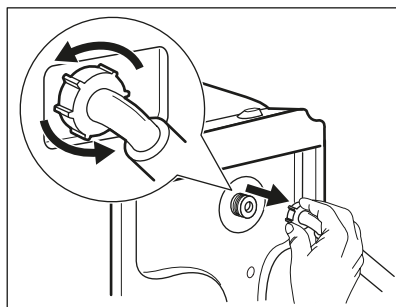

3.

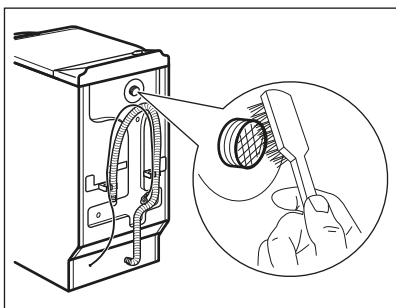

4.

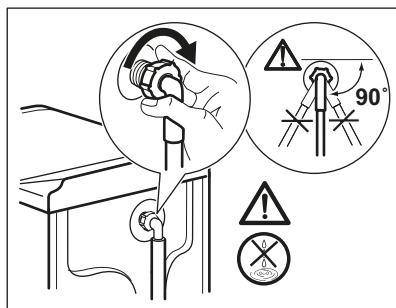

### 11.8 Мұздап кетуден сақтау

Құрылғы температурасы  $0^{\circ}$  C градус не бұдан төмен түсетін жерге орнатылса, су құятын түтіктегі және су төгетін сорғыдағы қалдық суды төгіңіз.

1. Ашаны розеткадан ағытыңыз.
2. Судың шүмегін жабыңыз.
3. Су құятын түтіктің екі ұшын ыдысқа салып, түтіктегі суды ағызыңыз.

4. Су төгетін сорғыны босатыңыз. Суды төтенше жағдайда төгу қадамдарын қараңыз.
5. Су төгетін сорғы босаған кезде, су құятын түтікті қайта орнына қойыңыз.

**ЕСКЕРТУ!**

Құрылғыны қайта іске қолданар алдында температураның 0°C градустан жоғары екеніне көз жеткізіңіз.

Төмен температураға байланысты орын алған ақауларға өндіруші жауапкершілік көтермейді.

## 12. АҚАУЛЫҚТЫ ТҮЗЕТУ

**ЕСКЕРТУ!**

Қауіпсіздік тарауларын қараңыз.

### 12.1 Кіріспе

Құрылғы жұмысын бастамай жатыр немесе жұмыс істеп тұрған кезде тоқтап қалады.

Алдымен ақаулықты түзету жолын іздеңіз (кестеге қараңыз). Ақаулық жойылмаса, уәкілетті қызмет көрсету орталығына хабарласыңыз.

**ЕСКЕРТУ!**

Кез келген тексеру жұмыстары алдында құрылғыны сөндіріңіз.

**Елеулі ақау пайда болғанда, дыбыстық сигналдар естіледі және дисплейде ескерту коды көрініп, Старт/Пауза  түймесі үздіксіз жыпылықтауы мүмкін:**

- **E40** - Электр желісі тұрақты емес. Электр желісі тұрақтанғанша күтіңіз. "Жабдықтау желісінде мәселе бар" тарауын қараңыз.
- **E91** - Құрылғының электронды элементтерінің арасында байланыс жоқ. Сөндіріңіз де, қайта қосыңыз. Бағдарлама дұрыс аяқталмаған не құрылғы уақытынан бұрын тоқтаған. Ескерту коды қайта пайда болса, уәкілетті қызмет көрсету орталығына хабарласыңыз.
- **E10** - Құрылғыға су дұрыс құйылмай тұр. Дұрыс тексеріп болғаннан кейін Старт/Пауза  түймесін басып құрылғыны қайта іске қосыңыз, құрылғы циклды жалғастыру әрекетін орындайды. Қате жойылмаса, ескерту коды қайта пайда болады.
- **E20** - Құрылғының суы төгілмей тұр.
- **E40** - Құрылғының қақпағы ашық немесе дұрыс жабылмаған. Қақпақты тексеріңіз!

## 12.2 Ықтимал іркілістер

Ақаулық	Ықтимал шешімі
Бағдарлама басталмай тұр.	<ul style="list-style-type: none"> <li>• Ашаның розеткаға қосылғанына көз жеткізіңіз.</li> <li>• Құрылғы қақпағының және барабан есігінің жабық тұрғанына көз жеткізіңіз.</li> <li>• Сақтандырғыш қорабындағы еш сақтандырғышқа зақым келмегеніне көз жеткізіңіз.</li> <li>• Старт/Пауза  басылғанына көз жеткізіңіз.</li> <li>• Егер кешіктіріп бастау функциясы орнатылып тұрса, оны ажыратыңыз не кері санақ аяқталғанша күтіңіз.</li> <li>• Егер Бала қауіпсіздігінің құралы қосулы тұрса, оны ажыратыңыз.</li> <li>• Таңдалған бағдарламадағы тетіктің тұрған жерін тексеріңіз.</li> </ul>
Құрылғыға су дұрыс құйылмай тұр.	<ul style="list-style-type: none"> <li>• Су шүмегінің ашық тұрғанына көз жеткізіңіз.</li> <li>• Сумен жабдықтау жүйесіндегі судың қысымының өте төмен емес екеніне көз жеткізіңіз. Бұл ақпаратты жергілікті су ресурстары мекемесіне хабарласып алыңыз.</li> <li>• Су шүмегінің бітеліп қалмағанына көз жеткізіңіз.</li> <li>• Бұл мәселе су құятын түтік сүзгісіне не төгетін жүйенің бітеліп қалуына байланысты болуы мүмкін. Уәкілетті қызмет көрсету орталығына хабарласыңыз.</li> <li>• Су құятын түтіктің сүзгісі мен клапанның сүзгілерінің бітеліп қалмағанына көз жеткізіңіз. "Күту менен тазалау" тарауын қараңыз.</li> </ul>
Құрылғыға су құйылады да, дереу төгіледі	<ul style="list-style-type: none"> <li>• Су төгетін түтіктің дұрыс орнатылғанына көз жеткізіңіз. Түтік өте төмен орналасқан болуы мүмкін. "Орнату нұсқаулығы" тарауын қараңыз.</li> </ul>
Құрылғы суы сарқылмай тұр.	<ul style="list-style-type: none"> <li>• Раковина түтікшесінің бітеліп қалмағанына көз жеткізіңіз.</li> <li>• Су төгетін түтіктің бұратылып немесе майысып қалмағанына көз жеткізіңіз.</li> <li>• Мәселе төгетін жүйенің бітеліп қалуына байланысты болуы мүмкін. Уәкілетті қызмет көрсету орталығына хабарласыңыз.</li> <li>• Су төгетін түтіктің дұрыс қосылғанына көз жеткізіңіз.</li> <li>• Егер су төгетін циклы жоқ бағдарлама орнатылып тұрса, су төгу бағдарламасын орнатыңыз.</li> <li>• Аяқталғанда барабан ішінде су қалатын функцияны таңдасаңыз, су төгу бағдарламасын орнатыңыз.</li> </ul>
Айналдыру циклы жұмыс істемейді немесе жуу циклы әдеттегіден ұзаққа созылады.	<ul style="list-style-type: none"> <li>• Айналдыру бағдарламасын орнатыңыз.</li> <li>• Мәселе төгетін жүйенің бітеліп қалуына байланысты болуы мүмкін. Уәкілетті қызмет көрсету орталығына хабарласыңыз.</li> <li>• Бұндай жағдай орын алса, барабандағы кірді қолмен таратып, айналдыру циклін қайта бастаңыз. Бұл мәселе теңгерімге байланысты болуы мүмкін.</li> </ul>



Ақаулық	Ықтимал шешімі
Еденге су аққан.	<ul style="list-style-type: none"> <li>• Су түтіктерінің жалғастырғыштарының берік екеніне және су ағып тұрмағанына көз жеткізіңіз.</li> <li>• Су құятын және төгетін түтіктерге ешбір зақым келмегеніне көз жеткізіңіз.</li> <li>• Дұрыс жуғыш заттың дұрыс мөлшерде пайдаланылғанына көз жеткізіңіз.</li> </ul>
Құрылғының қақпағын аша алмадыңыз.	<ul style="list-style-type: none"> <li>• Аяқталғанда барабан ішінде су қалатын жуу бағдарламасының таңдалғанына көз жеткізіңіз.</li> <li>• Жуу бағдарламасының аяқталғанына көз жеткізіңіз.</li> <li>• Барабанның ішінде су бар болса, су төгу немесе айналдыру бағдарламасын орнатыңыз.</li> <li>• Құрылғыға тоқ келіп тұрғанына көз жеткізіңіз.</li> <li>• Бұл мәселе құрылғының жұмыс істемей қалуына байланысты болуы мүмкін. Уәкілетті қызмет көрсету орталығына хабарласыңыз.</li> </ul>
Құрылғыдан тосын шуыл шығады және дірілдейді.	<ul style="list-style-type: none"> <li>• Құрылғы деңгейінің дұрыс реттелгеніне көз жеткізіңіз. "Орнату нұсқаулығы" тарауын қараңыз.</li> <li>• Орам материалдарының және/немесе тасымал болттарының алынғанына көз жеткізіңіз. "Орнату нұсқаулығы" тарауын қараңыз.</li> <li>• Барабанға көбірек кір қосып салыңыз. Кір тым аз салынған болуы мүмкін.</li> </ul>
Бағдарлама орындалып тұрғанда бағдарлама уақыты ұзарады не қысқарады.	<ul style="list-style-type: none"> <li>• SensiCare System бағдарламаның уақытын кірдің түрі мен салынған мөлшеріне қарай реттей алады. SensiCare System салмақты анықтауы" тармағын "Күнделікті пайдалану" тарауынан қараңыз.</li> </ul>
Жуу нәтижелері қанағаттанарлық емес.	<ul style="list-style-type: none"> <li>• Жуғыш заттың мөлшерін көбейтіңіз немесе басқа жуғыш затты пайдаланыңыз.</li> <li>• Оңай жуылмайтын дақтарды арнайы жуғыш заттарды пайдаланып, кір жумай тұрып тазалаңыз.</li> <li>• Температураның дұрыс орнатылғанына көз жеткізіңіз.</li> <li>• Кірдің салмағын азайтыңыз.</li> </ul>
Жуу циклында барабан ішінде тым көп көбік пайда болады.	<ul style="list-style-type: none"> <li>• Жуғыш заттың мөлшерін азайтыңыз.</li> </ul>

Тексеріп болғаннан кейін құрылғыны іске қосыңыз. Бағдарлама үзілген жерінен бастап жалғасады.

Ақаулық қайта пайда болса, уәкілетті қызмет көрсету орталығына хабарласыңыз.

Дисплейде басқа ескерту кодтары көрініс берсе, құрылғыны сөндіріңіз және қосыңыз.

Ақаулық жалғаса берсе, уәкілетті қызмет көрсету орталығына хабарласыңыз.

## 13. ПАЙДАЛАНУ КӨЛЕМІ



Көрсетілген мәндер зертхана жағдайында тиісті стандарттар көмегімен алынған. Әр түрлі себептер деректердің өзгеруіне әкелуі мүмкін: кірдің мөлшері және түрі, қоршаған ортаның температурасы. Судың қысымы, ток кернеуі және берілетін судың температурасы жуу бағдарламасының ұзақтығына әсер етуі мүмкін.



Өнімнің сапасын жақсарту үшін техникалық параметрлер алдын ала ескертусіз өзгертілуі мүмкін.



Жуу бағдарламасы орындалып тұрғанда, Prosense бағдарламасының ұзақтығы мен тұтынылатын ресурстар шығыны өзгереді. "Prosense функциясы" туралы толық ақпаратты "Күнделікті пайдалану" тармағынан қараңыз.

Бағдарламалар	Салмақ (кг)	Қуат тұтыну (кВт/сағ)	Суды пайдалану (литр)	Бағдарламаның болжалды ұзақтығы (минут)
Хлопок 60°C	6	1,10	56	180
Мақта мата, үнемді 60°C бағдарламасы <sup>1)</sup>	6	0,80	43	247
Хлопок 40°C	6	0,65	54	150
Синтетика 40°C	2,5	0,45	46	105
Тонкие ткани 40°C	2,5	0,55	46	90
Шерсть 30°C	1	0,35	50	65

<sup>1)</sup> **Мақта мата, үнемді бағдарламасы.** 6 кг кірді 60 °C градуста жуатын бұл бағдарлама GOST R IEC 60456:2010 стандартына сәйкес дайындалған қуат жапсырмасындағы деректерге сәйкес келеді.

**Сөндіру режимі (Вт)** 0.48

**Қосұлы режим (Вт)** 0.48

Жоғарғы кестеде ақпарат 1015/2010 стандартына сай ЕО Комиссиясының 2009/125/ЕС директивасын жүзеге асыру үшін берілген.

## 14. ТЕХНИКАЛЫҚ АҚПАРАТ

Өлшемі	Ені / Биіктігі / Тереңдігі/ Жалпы тереңдігі	400 мм/ 890 мм/ 600 мм/ 600 мм
Электртоғына қосу	Кернеу Жалпы қуат Сақтандырғыш Жиілік	230 В 2200 Вт 10 А 50 Гц
Төмен кернеумен жұмыс істейтін және ылғалға қарсы қорғалмаған жерлерден басқа жерлердің барлығы қатты заттар және ылғалдың кіруіне жол бермейтін қорғаныс қабатымен қорғалған		IPX4
Құйылатын судың қысымы	Ең азы Ең көбі	0,5 бар (0,05 МПа) 8 бар (0,8 МПа)
Сумен жабдықтау <sup>1)</sup>		Суық су
Ең үлкен салмақ	Мақта	6 кг
Қуат тиімділігінің класы		A+++
Айналыру жылдамдығы	Ең үлкен айналыру жылдамдығы	951 мин/айн

<sup>1)</sup> Су құятын түтікті бұрамасы бар су шүмегіне 3/4" жалғаңыз.

## 15. НЕГІЗГІ ЖЕЛІГЕ БАЙЛАНЫСТЫ МӘСЕЛЕ

Тоқ уақытша немесе ұзақ уақыт сөніп қалса, әсіресе, электр желісіндегі жүктеме ең үлкен номиналды жүктемеден, 2000 ваттан асқанда, кір жуғыш машинаның жұмысына кедергі келтіреді. Бұл кернеумен жабдықтауды рұқсат етілген мәннен, 185 вольттан төмендетеді.

Мұндай кедергі пайда болғанда, көп жағдайда, қалыпты кернеу қалпына келгенше күту керек.



Бұл кедергілерге жол бермеу үшін мынаны ұсынамыз:

- Кір жуғыш машинаны электр желісінің жүктемесі артпай тұрған кезде пайдалану (мысалы, түнде) керек.
- Басқа құрылғылардың жұмыс істемей тұрғанына көз жеткізу керек.

## 16. ҚЫСҚАША НҰСҚАУЛЫҚ

### 16.1 Өркүндік қолдану

Ашаны розеткаға қосыңыз.

Су құятын шүмекті ашыңыз.

Кірді салыңыз.

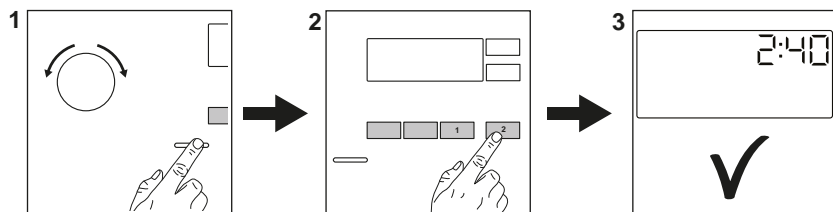

Жуғыш затты және басқа құралдарды жуғыш зат салынатын тиісті бөлікке салыңыз.



1. Құрылғыны іске қосу үшін **Вкл/Выкл** түймесін басыңыз. Қажетті бағдарламаны орнату үшін бағдарлама тетігін бұраңыз.
2. Қажетті опцияларды (1) тиісті батырма түйменің көмегімен орнатыңыз. Бағдарламаны бастау үшін **Старт/Пауза**  (2) түймесін түртіңіз.
3. Құрылғы жұмыс істей бастайды. Бағдарлама соңында кірді алыңыз. Құрылғыны сөндіру үшін **Вкл/Выкл** түймесін басыңыз.

## 16.2 Бағдарламалар

Бағдарламалар	Жүк	Бұйым сипаттамасы
Хлопок	6 кг	Ақ және түрлі-түсті мақта мата.
 Хлопок Эко	6 кг	Ақ және түрлі-түсті мақта мата. Қуат жапсырмасында көрсетілген мәндерге сай келетін стандартты бағдарламалар.
Синтетика	2,5 кг	Синтетика немесе аралас матадан жасалған заттар.
Тонкие ткани	2,5 кг	Акрил, вискоза, полиэстер сияқты биязы матадан жасалған заттар.
Выстрая 14 мин	1,5 кг	Синтетика және аралас мата. Шамалы кірлеген және жаңартуды қажет ететін заттар мен киім-кешектер.
Полоскание	6 кг	Барлық маталар, жүн мата мен өте нәзік матадан басқа. Шаюға және айналдыруға арналған бағдарлама.
Отжим/Слив	6 кг	Барлық маталар, жүн мата мен өте нәзік матадан басқа. Суды төгуге және айналдыруға арналған бағдарлама.
Анти-Аллергия	6 кг	Ақ мақта мата заттар. Бұл бағдарлама бактерияларды, микроағзаларды жоюға көмектеседі.
Пуховики	2 кг	Бір көрпе, астарлы киімдер, мамықты куртқаларға арналған.

Бағдарламалар	Жүк	Бұйым сипаттамасы
 Шелк	1 кг	Жібек мата және аралас синтетика заттарға арналған арнайы бағдарлама.
 Шерсть	1 кг	Машинада жууға болатын жүн мата, қолмен жууға болатын жүн мата және нәзік маталар.
Спорт	2,5 кг	Спорт киімдері.
 Куртки	2 кг <sup>1)</sup> 1 кг <sup>2)</sup>	Дала спортына арналған соңғы үлгінің киімдері.
Деним	3 кг	Джинс киімдер.

1) Жуу бағдарламалары.

2) Жуу бағдарламасы және суға төзімді ету циклы.

## 17. ҚОРШАҒАН ОРТАҒА ҚАТЫСТЫ ЖАҒДАЙЛАР

Белгі  салынған материалдарды қайта өңдеуден өткізуге тапсырыңыз. Орам материалдарын қайта өңдеуден өткізу үшін тиісті контейнерлерге салыңыз. Электрлік және электроникалық құрылғылардың қалдығын қайта өңдеуден өткізу арқылы, қоршаған ортаға және адамның денсаулығына зиян

келтіретін жағдайларға жол бермеуге өз үлесіңізді қосыңыз. Белгі  салынған құрылғыларды тұрмыстық қалдықтармен бірге тастамаңыз. Өнімді жергілікті қайта өңдеу орталығына өткізіңіз немесе жергілікті мекемеге хабарласыңыз.

Осы өнімнің өндірілген күні сериялық нөмірде көрсетілген, оның нөмірінің бірінші саны өндірілген жылдың соңғы санына, екінші және үшінші сандар аптаның реттік нөміріне сәйкес келеді. Мысалы, 84512345 сериялық нөмірі өнім 2018 жылдың қырық бесінші аптасында өндірілгенін білдіреді.

Өндіруші: Electrolux Appliances AB, St. Göransgatan 143, 105 45 Stockholm, Швеция

Импорттаушы және өндірушінің уәкілетті ұйымы:

ООО «Электролюкс Рус», Кожевнический проезд 1, 115114, Мәскеу/Москва, тел.: 8-800-200-3589

Польшада жасалған

## СОДЕРЖАНИЕ

1. СВЕДЕНИЯ ПО ТЕХНИКЕ БЕЗОПАСНОСТИ.....	31
2. УКАЗАНИЯ ПО БЕЗОПАСНОСТИ.....	33
3. ОПИСАНИЕ ИЗДЕЛИЯ.....	35
4. ПАНЕЛЬ УПРАВЛЕНИЯ.....	36
5. СЕЛЕКТОР И КНОПКИ.....	37
6. ПРОГРАММЫ.....	39
7. ПАРАМЕТРЫ.....	44
8. ПЕРЕД ПЕРВЫМ ИСПОЛЬЗОВАНИЕМ.....	45
9. ЕЖЕДНЕВНОЕ ИСПОЛЬЗОВАНИЕ.....	45
10. ПОЛЕЗНЫЕ СОВЕТЫ.....	49
11. УХОД И ОЧИСТКА.....	51
12. ПОИСК И УСТРАНЕНИЕ НЕИСПРАВНОСТЕЙ.....	53
13. ПОКАЗАТЕЛИ ПОТРЕБЛЕНИЯ.....	56
14. ТЕХНИЧЕСКИЕ ДАННЫЕ.....	57
15. НЕИСПРАВНОСТЬ ЭЛЕКТРОСЕТИ.....	58
16. КРАТКОЕ РУКОВОДСТВО.....	58

## МЫ ДУМАЕМ О ВАС

Благодарим вас за приобретение прибора Electrolux. Вы выбрали изделие, за которым стоят десятилетия профессионального опыта и инноваций. Уникальное и стильное, оно создавалось с заботой о вас. Поэтому когда бы вы ни воспользовались им, вы можете быть уверены: результаты всегда будут превосходными.

Добро пожаловать в Electrolux!

На нашем веб-сайте вы сможете:



Найти рекомендации по использованию изделий, руководства по эксплуатации, мастер устранения неисправностей, информацию о техническом обслуживании:

**[www.electrolux.ru/support](http://www.electrolux.ru/support)**



Зарегистрировать свое изделие для улучшения обслуживания:

**[www.promo.electrolux.ru](http://www.promo.electrolux.ru)**



Приобрести дополнительные принадлежности, расходные материалы и фирменные запасные части для своего прибора:

**[www.electrolux-1.ru](http://www.electrolux-1.ru)**

## ПОДДЕРЖКА ПОТРЕБИТЕЛЕЙ И СЕРВИСНОЕ ОБСЛУЖИВАНИЕ

Мы рекомендуем использовать оригинальные запчасти.

При обращении в сервис-центр следует иметь под рукой следующую информацию: модель, продуктовый номер (PNC), серийный номер.

Данная информация находится на табличке с техническими данными.

 Внимание / Важные сведения по технике безопасности.

 Общая информация и рекомендации

 Информация по охране окружающей среды

Право на изменения сохраняется.

## 1. ⚠ СВЕДЕНИЯ ПО ТЕХНИКЕ БЕЗОПАСНОСТИ

Перед установкой и эксплуатацией прибора внимательно ознакомьтесь с приложенным руководством. Производитель не несет ответственность за какие-либо травмы или ущерб, возникшие вследствие неправильной установки или эксплуатации. Всегда храните эту Инструкцию под рукой в надежном месте для последующего использования.

### 1.1 Безопасность детей и лиц с ограниченными возможностями

- Данный прибор может эксплуатироваться детьми, если их возраст превышает 8 лет, и лицами с ограниченными физическими, сенсорными или умственными способностями и с недостаточным опытом или знаниями только при условии нахождения под присмотром лица, отвечающего за их безопасность, или после получения соответствующих инструкций, позволяющих им безопасно эксплуатировать электроприбор и дающих им представление об опасности, сопряженной с его эксплуатацией.
- Детям в возрасте от 3 до 8 лет, а также лицам с ярко выраженными и комплексными нарушениями здоровья запрещается находиться рядом с прибором, если только за ними не обеспечивается постоянный надзор.
- Детям младше 3 лет запрещается находиться рядом с прибором, если только за ними не обеспечивается постоянный надзор взрослых.
- Не позволяйте детям играть с прибором.
- Храните все упаковочные материалы вне досягаемости детей и утилизируйте материалы надлежащим образом.

- Храните моющие средства вне досягаемости детей.
- Не подпускайте детей и домашних животных к прибору, когда его дверца открыта.
- Если прибор оснащен устройством защиты детей, его следует включить.
- Очистка и доступное пользователю техническое обслуживание прибора не должно производиться детьми без присмотра.

## 1.2 Общие правила техники безопасности

- Не вносите изменения в характеристики данного прибора.
- Прибор предназначен для домашнего бытового и аналогичного применения, например:
  - в помещениях, служащих кухнями для обслуживающего персонала в магазинах, офисах и на других рабочих местах;
  - для использования клиентами отелей, мотелей мини-гостиниц типа «ночлег и завтрак» и других мест проживания;
  - в местах общего пользования в многоквартирных домах или прачечных самообслуживания.
- Не превышайте максимально допустимую загрузку в 6 кг (см. Главу «Таблица программ»).
- Рабочее давление воды в точке ее поступления из водопроводной сети должно находиться в пределах 0,5 бар (0,05 МПа) и 8 бар (0,8 МПа).
- Вентиляционное отверстие в днище не должно перекрываться ковровым покрытием, ковриком, подставкой или любым иным напольным покрытием.
- При подключении прибора к водопроводу должны использоваться новые поставляемые с ним комплекты шлангов или другие новые комплекты



шлангов, поставленные авторизованным сервисным центром.

- Использовать старые комплекты шлангов нельзя.
- В случае повреждения кабеля электропитания во избежание поражения электрическим током он должен быть заменен изготовителем, авторизованным сервисным центром или специалистом с аналогичной квалификацией.
- Перед выполнением любых операций по чистке и уходу выключите прибор и извлеките вилку сетевого шнура из розетки.
- Не используйте для чистки прибора водоразбрызгиватели высокого давления или пар.
- Протрите прибор влажной тряпкой. Используйте только нейтральные моющие средства. Не используйте абразивные средства, абразивные губки, растворители или металлические предметы.

## 2. УКАЗАНИЯ ПО БЕЗОПАСНОСТИ

### 2.1 Установка



Установку следует выполнять в соответствии с действующими местными нормами.

- Перед установкой прибора удалите всю упаковку и вывинтите все транспортировочные винты и резиновую втулку с пластиковой проставкой.
- Сохраните транспортировочные болты в надежном месте. Если в будущем прибор понадобится перевезти на другое место, их следует установить на место, чтобы заблокировать барабан во избежание внутренних повреждений прибора.
- Никогда не забывайте о мерах предосторожности при его перемещении: прибор имеет большой вес. Всегда используйте защитные перчатки и закрытую обувь.
- Следуйте приложенной к прибору Инструкции по установке.
- Не устанавливайте и не подключайте прибор, имеющий повреждения.
- Не устанавливайте и не эксплуатируйте прибор в помещениях, где температура может упасть ниже 0°C или там, где он может оказаться под действием атмосферных условий.
- Пол на месте установки прибора должен быть ровным, прочным, чистым и не бояться нагрева.
- Убедитесь, что между днищем прибора и полом имеется достаточная вентиляция.
- После установки прибора в рабочее положение при помощи спиртового уровня убедитесь в том, что прибор выровнен надлежащим образом. В противном случае отрегулируйте соответствующим образом высоту ножек.
- Не устанавливайте прибор непосредственно над сливным отверстием в полу.

- Не допускайте попадания на прибор воды и не подвергайте его воздействию повышенной влажности.
- Не устанавливайте прибор там, где его крышку будет невозможно полностью открыть.
- Не помещайте под прибор закрытый контейнер для сбора воды на случай возможной ее протечки. Чтобы узнать, какие аксессуары можно использовать с вашим прибором, обратитесь в авторизованный сервисный центр.

## 2.2 Подключение к электросети



### ВНИМАНИЕ!

Существует риск пожара и поражения электрическим током.

- Прибор должен быть заземлен.
- Включайте прибор только в установленную надлежащим образом электророзетку с защитным контактом.
- Убедитесь, что параметры, указанные на табличке с техническими данными, соответствуют характеристикам электросети.
- Не используйте тройники и удлинители.
- Позаботьтесь о том, чтобы не повредить вилку и сетевой кабель. В случае необходимости замены сетевого шнура она должна быть выполнена нашим авторизованным сервисным центром.
- Вставляйте вилку сетевого кабеля в розетку только по окончании установки прибора. Убедитесь, что после установки прибора к вилке электропитания имеется свободный доступ.
- Не беритесь за кабель электропитания или за его вилку мокрыми руками.
- Для отключения прибора от электросети не тяните за кабель электропитания. Всегда беритесь за саму вилку.

- Данный прибор соответствует директивам ЕАЭС.

## 2.3 Подключение к водопроводу

- Не повреждайте шланги для воды.
- Перед подключением к новым или давно не использовавшимся трубам, а также в случае, если производились ремонтные работы или устанавливались новые устройства (счетчики воды и т.д.) дайте воде стечь, пока она не станет прозрачной и чистой.
- В ходе и по окончании первого использования прибора убедитесь в отсутствии видимых утечек воды.
- Если длины шланга не хватает, не используйте удлинитель шланга. Обратитесь в авторизованный сервисный центр для замены наливного шланга.
- В ходе распаковки прибора может иметь место вытекание воды из сливного шланга. Это объясняется тем, что прибор проходит тестирование с использованием воды на заводе-изготовителе.
- Запрещается удлинять сливной шланг более чем до 400 см. Для удлинения обращайтесь в авторизованный сервисный центр.
- Убедитесь, что после установки прибора к водопроводному крану имеется свободный доступ.

## 2.4 Использование



### ВНИМАНИЕ!

Существует риск травмы, поражения электрическим током, пожара, получения ожогов или повреждения прибора.

- Следуйте правилам по безопасному обращению, приведенным на упаковке мощного средства.
- Не помещайте на прибор, рядом с ним или внутрь него легковоспламеняющиеся вещества или изделия, питаемые

легковоспламеняющимися веществами.

- Не стирайте вещи, сильно загрязненные маслом, жиром или другими веществами, содержащими жиры. Это может привести к повреждению резиновых деталей стиральной машины. Перед загрузкой таких изделий в стиральную машину необходимо произвести их предварительную стирку вручную.
- Удостоверьтесь, что из белья извлечены все металлические предметы.

### 2.5 Сервис

- Для ремонта прибора обратитесь в авторизованный сервисный центр.
- Применяйте только оригинальные запасные части.

## 3. ОПИСАНИЕ ИЗДЕЛИЯ

### 3.1 Особые функции

Ваша новая стиральная машина отвечает всем современным требованиям, предъявляемым к эффективной и бережной стирке белья при низком расходе воды, энергии и моющих средств.

### 3.2 Обзор прибора

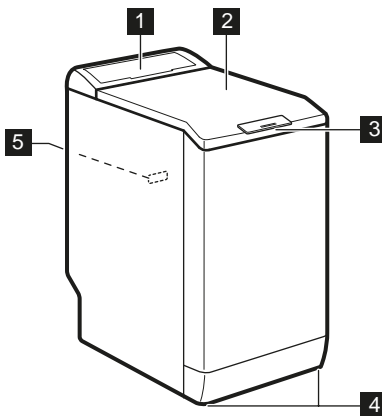

### 2.6 Утилизация



#### ВНИМАНИЕ!

Существует опасность травмы или удушья.

- Отключите прибор от электросети и водопроводной сети.
- Обрежьте кабель электропитания как можно ближе к прибору и утилизируйте его.
- Удалите защелку дверцы, чтобы дети или домашние животные не оказались заблокированными в барабане.
- Утилизируйте прибор в соответствии с местными требованиями к утилизации отработанного электрического и электронного оборудования (WEEE).





- Система **SensiCare** автоматически корректирует продолжительность программы согласно загрузке барабана для достижения идеальных результатов стирки за минимально возможное время.

- 1 Панель управления
- 2 Крышка
- 3 Рукоятка крышки
- 4 Ножки для выравнивания прибора
- 5 Табличка с техническими данными

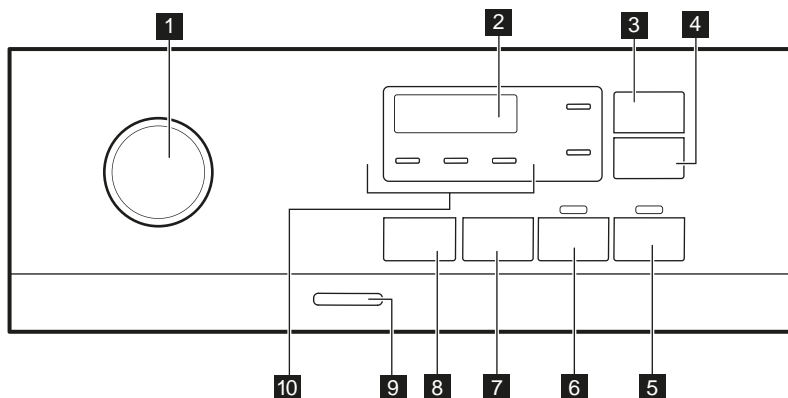
## 4. ПАНЕЛЬ УПРАВЛЕНИЯ

### 4.1 Описание панели управления



- |                                                                                                                           |                                                                                                       |
|---------------------------------------------------------------------------------------------------------------------------|-------------------------------------------------------------------------------------------------------|
| <b>1</b> Селектор программ                                                                                                | <b>8</b> Сенсорная кнопка Темп.                                                                       |
| <b>2</b> Дисплей                                                                                                          | <b>9</b> Кнопка Вкл/Выкл                                                                              |
| <b>3</b> Сенсорная кнопка Экономия времени                                                                                | <b>10</b> Индикаторы:                                                                                 |
| <b>4</b> Сенсорная кнопка Отсрочка старта                                                                                 | • Доп. полоскание  |
| <b>5</b> Старт/Пауза Сенсорная кнопка  | • Тихо             |
| <b>6</b> Сенсорная кнопка Предв. стирка                                                                                   | • Ост. полоскания  |
| <b>7</b> Сенсор опций снижения Отжим                                                                                      |                                                                                                       |

## 4.2 Дисплей

	<p><b>A</b>  Индикатор блокировки крышки.</p>
	<p><b>B</b>  Индикатор блокировки от детей.</p>
	<p><b>C</b>  Цифровой индикатор может отображать:</p> <ul style="list-style-type: none"> <li>• Продолжительность программы (напр., 2:40)</li> <li>• Время отсрочки (напр., 2ч).</li> <li>• Окончание цикла (0:00).</li> <li>• Код неисправности (напр., E20).</li> <li>• Температура (28°).</li> <li>• Скорость отжима (1888, без индикации отжима - - -).</li> </ul>

## 5. СЕЛЕКТОР И КНОПКИ

### 5.1 Введение



Не все опции/функции доступны для всех программ стирки. Проверить совместимость опций/функций и программ стирки можно в Главе «Таблица программ». В случае, если выбор одной из опций/функций исключает использование другой, прибор не позволит выбрать несовместимые опции/функции.

### 5.2 Экономия времени

Данная опция поможет ускорить программу стирки.

Используйте данную опцию для стирки вещей легкой или нормальной степени загрязненности или для того, чтобы освежить чистые вещи.

Коснитесь данной кнопки **один раз** для уменьшения продолжительности программы.

В случае уменьшенной загрузки коснитесь данной кнопки **дважды** для выбора очень быстрой программы.

После каждого касания на дисплее отображается продолжительность новой программы. Загорается соответствующий индикатор. Данную опцию можно выбрать не для каждой программы. Подробнее см. «Совместимость опций программ» в Главе «Программы».

### 5.3 Отсрочка старта

С помощью этой опции можно отложить запуск программы на более удобное время.

Многократным касанием кнопки установите требуемую отсрочку. Время увеличивается с интервалом в 1 час до максимального значения в 20 часов.

После касания кнопки Старт/Пауза на дисплее отображается индикатор и выбранное значение отсрочки, а прибор приступает к обратному отсчету. Крышка заблокирована.

## 5.4 Старт/Пауза ▷||

Для запуска, постановки прибора на паузу или прерывания выполняющейся программы коснитесь кнопки Старт/Пауза ▷||.

## 5.5 Предв. стирка

С помощью этого режима можно добавить в программу стирки фазу предварительной стирки.

Загорается соответствующий индикатор.

- Опция используется для добавления перед этапом стирки этапа предварительной стирки при 30°C. Рекомендуется выбирать данную опцию для сильно загрязненного белья, особенно если на нем имеется песок, пыль, грязь или другие твердые частицы.



Данная опция может увеличить продолжительность стирки.

## 5.6 Отжим

При выборе программы прибор автоматически предлагает максимальную допустимую скорость отжима, за исключением программы Деним.

**Нажмите данную кнопку для выбора дополнительных опций отжима:**

- **Понижьте скорость отжима.** На дисплее отображается только набор скоростей отжима, доступных для выбранной пользователем программы.
- **Без отжима** — — — загорится на дисплее. Используйте данную опцию для отключения этапа отжима. Прибор выполняет только этап слива воды для выбранной программы стирки. Используйте данную опцию для очень деликатных тканей. Для некоторых программ стирки на

этапе полоскания используется больший объем воды.

- **Остановка с водой в баке** □. Загорится соответствующий индикатор. Заключительный отжим не производится. После последнего полоскания вода не сливается для предотвращения образования складок на белье. Программа стирки завершается с водой в барабане. Крышка остается заблокированной, а барабан регулярно совершает вращения для предотвращения образования складок. Чтобы разблокировать крышку, необходимо слить воду. При касании кнопки Старт/Пауза ▷|| прибор выполняет отжим и сливает воду.
- **Тихо** ↓. Загорится соответствующий индикатор. Промежуточный и заключительный этапы отжима отменяются, и программа завершается, когда в баке есть вода. Это помогает уменьшить образование складок. Крышка остается заблокированной. Барабан регулярно совершает вращения для предотвращения образования складок. Чтобы разблокировать крышку, необходимо слить воду. Поскольку программа отличается низкой шумностью, ее удобно использовать в ночное время, когда стоимость электроэнергии ниже. В некоторых программах при полоскании используется большее количество воды. При касании кнопки Старт/Пауза ▷|| прибор выполняет только слив воды.



Прибор автоматически произведет слив воды приблизительно через 18 часов.

## 5.7 Темп.

При выборе программы стирки прибор автоматически предлагает температуру по умолчанию.

Многokrатным касанием данной кнопки добейтесь вывода на дисплей требуемого значения температуры.

Появление на дисплее индикатора  $\_ \_ \circ$  означает, что прибор не будет подогревать воду.

## 5.8 Вкл/Выкл

На несколько секунд нажмите данную кнопку для включения или выключения

прибора. При включении и выключении прибора будут выданы два различных звуковых сигнала.

Поскольку функция автоотключения автоматически выключает прибор через несколько минут для экономии электроэнергии, в ряде случаев вам может потребоваться снова включить прибор.

Подробнее см. Параграф «Автоотключение» Главы «Ежедневное использование».

# 6. ПРОГРАММЫ





## 6.1 Таблица программ

Программа Температура по умолчанию Диапазон температур	Эталон- ная ско- рость от- жима Диапазон скорости отжима [об/мин]	Макси- маль- ная за- грузка	Описание программы (Тип загрузки и степень загрязненности)
Хлопок 40 °С 90 °С - Хо- лодная стир- ка	1000 об/мин (1000 - 400)	6 кг	<b>Белый и цветной хлопок.</b> Обычная и сильная загрязненность.
 Хлопок Эко <sup>1)</sup> 40 °С 60°С - 40°С	1000 об/мин (1000 - 400)	6 кг	<b>Белый и нелиняющий цветной хлопок.</b> Обычная загрязненность. Энергопотребление при этом уменьшается, а продолжительность программы стирки увеличивается для того, чтобы обеспечить оптимальные результаты стирки.
Синтетика 40 °С 60 °С - Хо- лодная стир- ка	1000 об/мин (1000 - 400)	2,5 кг	<b>Изделия из синтетических или смесовых тканей.</b> Обычная загрязненность.
Тонкие ткани 30 °С 40 °С - Хо- лодная стир- ка	1000 об/мин (1000 - 400)	2,5 кг	<b>Деликатные ткани, например, из акрила, вискозы, полиэстера и смесовых тканей, требующих более мягкой стирки.</b> Обычная загрязненность.

Программа Температура по умолчанию Диапазон температур	Эталон- ная ско- рость от- жима Диапазон скорости отжима [об/мин]	Макси- маль- ная за- грузка	Описание программы (Тип загрузки и степень загрязненности)
Быстрая 14 мин 30 °С	800 об/мин (800 - 400)	1,5 кг	<b>Изделия из синтетических и смесовых тканей.</b> Легкая загрязненность и стирка одежды, которую требуется только освежить.
Полоскание	1000 об/мин (1000 - 400)	6 кг	<b>Все ткани за исключением шерсти и вещей, требующих бережного обращения.</b> Программа полоскания и отжима белья. По умолчанию используется скорость отжима, предусмотренная для изделий из хлопка. Уменьшите скорость отжима сообразно типу ткани. При необходимости выберите опцию Доп. полоскание для добавления числа полосканий. При пониженной скорости отжима прибор производит ряд щадящих полосканий и короткий отжим.
Отжим/Слив 2)	1000 об/мин (1000 - 400)	6 кг	<b>Все ткани за исключением шерсти и вещей, требующих бережного обращения.</b> Отжим белья и слива воды из барабана.
Анти-Аллер- гия 60 °С	1000 об/мин (1000 - 400)	6 кг	<b>Изделия из белого хлопка.</b> Данная программа удаляет микроорганизмы, в течение нескольких минут поддерживая температуру свыше 60°С. Это помогает избавиться от микробов, бактерий, микроорганизмов и нежелательных частиц. Дополнительный этап полоскания обеспечивает надежное удаление остатков моющего средства и пыльцы/компонентов, способных вызвать аллергию. Это делает стирку более эффективной.
Пуховики 40 °С 60 °С - Хо- лодная стир- ка	800 об/мин (800 - 400)	2 кг	Специальная программа для стирки одного <b>пуховика, стеганого или пухового одеяла, покрывала</b> и т.д.
Шелк  30 °С	800 об/мин (800 - 400)	1 кг	Особая программа для <b>шелковых и смесовых синтетических тканей.</b>



Программа Температура по умолчанию Диапазон температур	Эталон- ная ско- рость от- жима Диапазон скорости отжима [об/мин]	Макси- маль- ная за- грузка	Описание программы (Тип загрузки и степень загрязненности)
Шерсть  40 °С 40 °С - Хо- лодная стир- ка	1000 об/мин (1000 - 400)	1 кг	<b>Для шерстяных изделий, пригодных для машинной стирки, а также для шерстяных изделий, подлежащих ручной стирке, и изделий из других тканей, имеющих на этикетке символ «Ручная стирка».<sup>3)</sup></b>
Спорт 30 °С 40 °С - Хо- лодная стир- ка	1000 об/мин (1000 - 400)	2,5 кг	<b>Спортивные смесовые ткани.</b> Вещи с незначительной степенью загрязненности и вещи, которые требуется освежить.



Программа Температура по умолчанию Диапазон температур	Эталон- ная ско- рость от- жима Диапазон скорости отжима [об/мин]	Макси- маль- ная за- грузка	Описание программы (Тип загрузки и степень загрязненности)
Куртки  30 °С 40 °С - Хо- лодная стир- ка	1000 об/мин (1000 - 400)	2 кг <sup>4)</sup> 1 кг <sup>5)</sup>	 Не используйте кондиционер для белья и убедитесь, что в дозаторе моющего средства отсутствуют остатки кондиционера для белья.
<p><b>Спортивные изделия из синтетики.</b> Данная программа предназначена для щадящей стирки современной спортивной одежды для занятий на открытом воздухе. Она также подойдет для одежды для занятий в зале, на велосипеде, для бега и аналогичных применений. Рекомендованная загрузка белья составляет 2 кг.</p>			
<p><b>Изделия из непромокаемых, непромокаемых дышащих и водоотталкивающих тканей.</b> Данная программа также может использоваться для восстановления водоотталкивающих свойств; она специально предназначена для ухода за одеждой с водоотталкивающим покрытием. Для запуска цикла восстановления водоотталкивающих свойств действуйте следующим образом:</p>			
<ul style="list-style-type: none"> <li>• Залейте моющее средство в отделение .</li> <li>• Залейте специальное средство для восстановления водоотталкивающих свойств ткани в отделение для кондиционера для белья .</li> <li>• Уменьшите количество загружаемого белья до 1 кг.</li> </ul>			
<p> Для еще большего повышения эффективности процедуры восстановления водоотталкивающих свойств загрузите белье в сушильный барабан и выберите программу сушки Куртки (если она имеется, и если в этикетке с информацией по уходу за изделием допускается барабанная сушка).</p>			

Программа Температура по умолчанию Диапазон температур	Эталон- ная ско- рость от- жима Диапазон скорости отжима [об/мин]	Макси- маль- ная за- грузка	Описание программы (Тип загрузки и степень загрязненности)
Деним 30 °С 40 °С - Хо- лодная стир- ка	800 об/мин (1000 - 400)	3 кг	<b>Специальная программа для джинсовой ткани с щадящим этапом отжима для уменьшения выцветания и возникновения пятен.</b> Для достижения оптимального ухода рекомендуется уменьшение объема загрузки.

- 1) Данная программа, запущенная с температурой 60°C и загрузкой 6 кг, является эталонной программой для данных, указанных в табличке энергопотребления в соответствии с ГОСТ R IEC 60456:2010.
- 2) Задайте скорость отжима. Убедитесь, что она подходит для данного типа ткани. При выборе опции «Без отжима» доступна только фаза слива.
- 3) В ходе этого цикла барабан медленно вращается, обеспечивая щадящую стирку. Может показаться, что барабан не вращается или вращается ненадлежащим образом, но для данной программы такое поведение является нормальным.
- 4) Программа стирки.
- 5) Программа стирки и этап придания водозащитных свойств.

### Совместимость программных режимов

Программа	Отжим	---				Предв. стирка	Отсрочка старта	Экономия времени
Хлопок	■	■	■	■	■	■	■	■
Хлопок Эко	■	■	■	■	■	■	■	■
Синтетика	■	■	■	■	■	■	■	■
Тонкие ткани	■	■	■	■	■	■	■	■
Выстрая 14 мин	■	■	■				■	
Полоскание	■	■	■		■		■	
Отжим/Слив	■	■					■	
Анти-Аллергия	■	■	■		■	■	■	

Программа	Отжим					Предв. стирка	Отсрочка старта	Экономия времени
	■	---	□	🔊	+			
Пуховики	■	■					■	
Шелк 	■	■					■	
Шерсть 	■	■	■				■	
Спорт	■	■	■	■	■	■	■	
Куртки 	■	■	■	■	■		■	
Деним	■	■	■	■	■		■	

## 6.2 Woolmark Apparel Care - Синий



Компания Woolmark Company одобрила применение используемой в данной машине программы стирки шерстяных изделий с этикеткой «ручная стирка» при условии выполнения стирки в соответствии с указаниями производителя данной стиральной машины. Следуйте указаниям по сушке изделия, приведенным на его этикетке, а также другим инструкциям по уходу за бельем. M1145 Символ Вулмарк (Woolmark) является сертификационным знаком во многих странах.

## 7. ПАРАМЕТРЫ

### 7.1 Звуковая сигнализация

Прибор имеет возможность выдачи разнообразных звуковых сигналов, выдаваемых в следующих случаях:

- При включении вами прибора (особый короткий сигнал).
- При выключении вами прибора (особый короткий сигнал).
- При касании кнопок (щелчки).
- При недопустимом выборе (3 коротких сигнала).

- При завершении программы (последовательность звуков, длящаяся примерно 2 минуты).
- При неисправности прибора (последовательность звуков, длящаяся примерно 5 минут).

**Для выключения/включения** звуковой сигнализации по окончании программы одновременно коснитесь кнопок Экономия времени и Отсрочка старта и удерживайте их в течение 2 секунд. На дисплее отображается On/Off

- i** При обнаружении неисправности звуковые сигналы будут выдаваться даже в случае их отключения.

## 7.2 Защита от детей

С помощью этой опции можно заблокировать панель управления от детей.

- Чтобы **включить/выключить** эту опцию, нажмите кнопку Отжим и удерживайте ее, пока на дисплее не **включится и не выключится** .

После выключения прибора он будет использовать данную опцию в качестве настройки по умолчанию.

В течение нескольких секунд после включения прибора функция «Защита от детей» может быть недоступна.

## 7.3 Постоянное включение Доп. полоскание

С помощью этой опции можно включить постоянное дополнительное полоскание при установке новой программы.

- Чтобы **включить/выключить** эту опцию, нажмите кнопку Предв. стирка и удерживайте ее, пока на дисплее не  **включится и не выключится** соответствующий индикатор.

# 8. ПЕРЕД ПЕРВЫМ ИСПОЛЬЗОВАНИЕМ

1. Убедитесь, что подача электропитания не отключена, а водопроводный кран открыт.
2. Налейте в отделение для моющих средств, отмеченное значком , небольшое количество моющего средства.
3. Не загружая в прибор белья, выберите и запустите программу для стирки изделий из хлопка на максимальной температуре. Эта процедура удалит из барабана и бака какие бы то ни было загрязнения.

# 9. ЕЖЕДНЕВНОЕ ИСПОЛЬЗОВАНИЕ



### ВНИМАНИЕ!

См. главы, содержащие Сведения по технике безопасности.

## 9.1 Включение прибора

1. Вставьте вилку сетевого кабеля в розетку.
2. Откройте вентиль подачи воды.
3. Включите прибор нажатием на кнопку Вкл/Выкл.

Прозвучит короткий звуковой сигнал.

## 9.2 Загрузка белья

1. Откройте крышку прибора.

2. Нажмите на кнопку **A**.

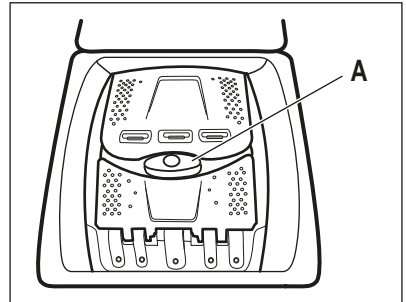

Автоматически откроется барабан.

3. Поместите белье в барабан по одной вещи за раз.
4. Перед загрузкой встряхните каждое загружаемое изделие. Не превышайте норму загрузки при укладке белья в барабан.

## 5. Закройте барабан и крышку.

**ПРЕДУПРЕЖДЕНИЕ**

Перед тем, как закрыть крышку прибора, убедитесь, что барабан закрыт как следует.

### 9.3 Отделения дозатора моющих средств. Добавление средства для стирки и добавок

1. Отмерьте требуемое количество средства для стирки и кондиционера для ткани.

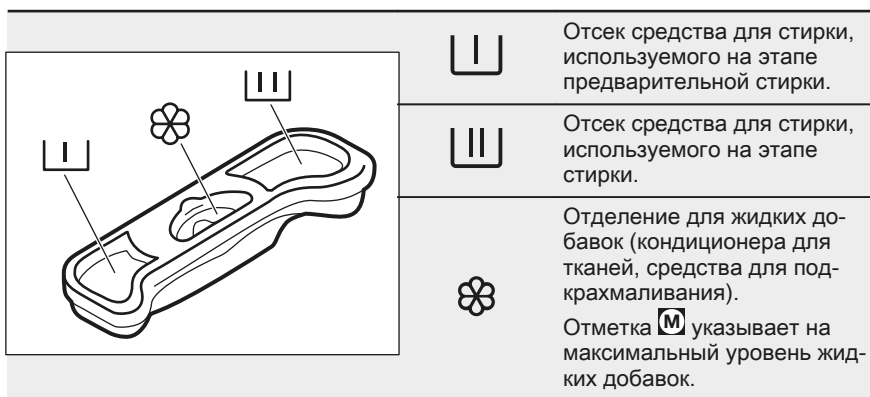

При использовании жидких моющих средств залейте их в дозировочный шарик (поставляемый производителем моющего средства). Поместите дозировочный шарик в барабан стиральной машины поверх одежды.

### 9.4 Выбор программы

1. Поверните селектор программ на требуемую программу стирки. Индикатор кнопки Старт/Пауза замигает. На дисплее отобразится ориентировочная продолжительность программы.

2. Поместите в соответствующие отделения моющее средство и кондиционер для белья.



Всегда следуйте инструкциям, приведенным на упаковке средств для стирки.



Отсек средства для стирки, используемого на этапе предварительной стирки.



Отсек средства для стирки, используемого на этапе стирки.



Отделение для жидких добавок (кондиционера для тканей, средства для подкрахмаливания).

Отметка **M** указывает на максимальный уровень жидких добавок.

2. Для изменения температуры или скорости отжима коснитесь соответствующих кнопок.
3. При необходимости задайте одну или более опций, коснувшись соответствующих кнопок.



В случае, если выбор **недопустим**, будет выдан звуковой сигнал.

### 9.5 Запустите программу



Коснитесь кнопки Старт/Пауза для запуска программы. Имеется возможность запуска программы, когда индикатор кнопки не горит и не мигает (т.е. когда ручка выбора программ установлена в неверное положение).

Соответствующий индикатор перестанет мигать и загорится постоянным светом. Начнется выполнение программы; крышка будет заблокирована. На дисплее отображается индикатор .





Перед набором воды на короткое время может включиться сливной насос.

## 9.6 Запуск программы с отсрочкой пуска

1. Коснитесь и удерживайте кнопку Отсрочка старта, пока на дисплее не отобразится требуемое время отсрочки. Загорится соответствующий индикатор.
2. Коснитесь кнопки Старт/Пауза . Прибор заблокирует крышку и начнет выполнение обратного отсчета времени, оставшегося до пуска. На дисплее отображается индикатор . По окончании обратного отсчета произойдет автоматический запуск программы.

## Отмена отсрочки пуска после запуска обратного отсчета

Для отмены отсрочки пуска:

1. Коснитесь кнопки Старт/Пауза , чтобы перевести прибор в режим паузы. Замигает соответствующий индикатор.
2. Последовательным касанием кнопки Отсрочка старта добейтесь появления на дисплее .
3. Снова коснитесь кнопки Старт/Пауза , чтобы сразу же запустить программу.

## Изменение отсрочки пуска после запуска обратного отсчета

Для изменения отсрочки пуска:

1. Коснитесь кнопки Старт/Пауза , чтобы перевести прибор в режим

паузы. Замигает соответствующий индикатор.

2. Последовательным касанием кнопки Отсрочка старта добейтесь отображения на дисплее требуемого времени отсрочки.
3. Снова коснитесь кнопки Старт/Пауза , чтобы запустить новый обратный отсчет.



## 9.7 Определение максимальной загрузки SensiCare System

После касания кнопки Старт/Пауза :

1. SensiCare System приступает к определению веса загрузки для вычисления фактической продолжительности программы. Во время этого этапа мигают две точки, отделяющие часы от минут.
2. Примерно через 15-20 минут на дисплее отображается новая продолжительность цикла. Прибор автоматически корректирует продолжительность программы сообразно загрузке для достижения идеальных результатов стирки за минимально возможное время.

## 9.8 Прерывание программы и изменение опций

Во время работы программы допускается изменение **только ряда** опций:

1. Коснитесь кнопки Старт/Пауза . Замигает соответствующий индикатор.
2. Внесите изменения в опции. На дисплее изменятся соответствующие показатели.
3. Коснитесь кнопки Старт/Пауза  еще раз. Программа стирки продолжит работу.



## 9.9 Отмена выполняющейся программы

1. Для отмены программы и выключения прибора нажмите на кнопку Вкл/Выкл.
2. Нажмите на кнопку Вкл/Выкл, чтобы включить прибор вновь.



Если этап SensiCare System уже был выполнен и началась заливка в прибор воды, при выполнении новой программы этап **SensiCare System не повторяется**. Вода и моющее средство не сливаются во избежание лишних затрат.

Имеется альтернативный метод отмены:

1. Поверните селектор программ в положение «Сброс» .
2. Подождите 1 секунду. На дисплее отобразится . Теперь можно выбрать новую программу стирки.

## 9.10 Окончание программы

После окончания работы программы прибор автоматически останавливается. Выдается звуковой сигнал (если эта функция включена).

На дисплее отображается .

Индикатор кнопки Старт/Пауза  гаснет.

Блокировка крышки отключается, а индикатор  гаснет.

1. Выключите прибор нажатием на кнопку Вкл/Выкл.

Через пять минут после окончания программы стирки функция энергопотребления автоматически выключит прибор.







При повторном включении прибора на дисплее отображается окончание предыдущей программы. Для выбора нового цикла поверните селектор программ.



2. Выньте белье из прибора.
3. Убедитесь, что барабан пуст.
4. Оставьте крышку и дозатор моющих средств приоткрытыми для предотвращения образования плесени и неприятных запахов.
5. Закройте водопроводный вентиль.

## 9.11 Слив воды после окончания цикла

В случае выбора программы или опции, по окончании которых в бачке остается вода, выполнение программы завершается, но:

- В области времени отображается , а на дисплее отображается индикатор блокировки крышки .
- барабан по-прежнему продолжает вращаться с периодическими паузами для предотвращения образования складок на белье.
- Крышка остается заблокированной.
- Чтобы открыть крышку, необходимо слить воду.

1. При необходимости коснитесь кнопки Отжим для уменьшения заданной прибором скорости отжима.
2. Нажмите на кнопку Старт/Пауза:
  - В случае выбора Ост. полоскания  прибор произведет слив воды и отжим.
  - В случае выбора Тихо  прибор произведет только слив воды.

Индикаторы опций Ост. полоскания  и Тихо  исчезают.

3. По окончании программы индикатор блокировки дверцы  погаснет и дверцу можно будет открыть.
4. Нажмите и удерживайте кнопку Вкл/Выкл в течение нескольких секунд, чтобы выключить прибор.



## 9.12 Опция ожидания

Опция ожидания автоматически выключает прибор для снижения потребления электроэнергии, если:

- Прибор не используется в течение 5 минут.  
Нажмите на кнопку Вкл/Выкл, чтобы включить прибор вновь.
- Через 5 минут по окончании программы стирки  
Нажмите на кнопку Вкл/Выкл, чтобы включить прибор вновь.  
На дисплее отображается конец последней программы.  
Для выбора нового цикла поверните селектор программ.

Если селектор установлен в положение «Сброс» \* , прибор автоматически выключится через 30 секунд.



В случае выбора программы или опции, при окончании которой в баке остается вода, функция ожидания **не отключает** прибор, чтобы напомнить о необходимости слива воды.

## 10. ПОЛЕЗНЫЕ СОВЕТЫ



### ВНИМАНИЕ!

См. главы, содержащие сведения по технике безопасности.

### 10.1 Загрузка белья

- Разделите белье на: белое белье, цветное белье, синтетику, деликатное белье и изделия из шерсти.
- Следуйте инструкциям, приведенным на ярлыках вещей с информацией по уходу за ними.
- Не стирайте одновременно белое и цветное белье.
- Некоторые цветные вещи могут обесцвечиваться при первой стирке. Первые несколько стирок рекомендуется стирать их отдельно.
- Выверните многослойные изделия, изделия из шерсти и вещи с аппликациями.
- Заранее обработайте стойкие пятна.
- При помощи специального средства для стирки отстирайте сильно загрязненные места.
- Обращайтесь со шторами с осторожностью. Удалите крючки или поместите занавески в мешок для стирки или наволочку.
- Не стирайте белье с необработанными краями или с разрезами. Помещайте большие вещи и деликатные вещи (например, бюстгалтеры с косточками, ремни, колготки, шнурки, ленты и т.д.) в мешок для стирки.
- При крайне малой загрузке на этапе отжима может иметь место дисбаланс, ведущий к избыточной вибрации. В этом случае:
  - а. прервите выполнение программы и откройте дверцу (см. главу «Ежедневное использование»);
  - б. вручную распределите загрузку, чтобы вещи равномерно заполнили пространство в баке;
  - в. нажмите кнопку Старт/Пауза. Этап отжима продолжится.
- Избегайте стирки одежды с большим количеством шерсти домашних животных или одежды низкого качества, дающей много ворса, который может забить контур слива и привести к необходимости обращения в сервисный центр.
- Застегните наволочки, закройте молнии, зацепите крючки, зашелкните кнопки. Завяжите ремни, веревки, шнурки, ленты и другие незавязанные элементы.

- Выньте из карманов все их содержимое и расправьте вещи.

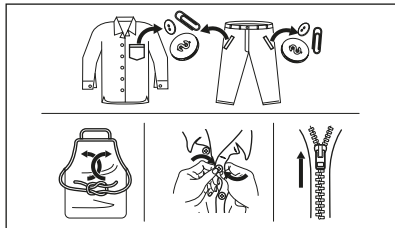

## 10.2 Стойкие пятна

Вода и средство для стирки могут не справиться с некоторыми пятнами.

Такие загрязнения рекомендуется обработать заранее до загрузки одежды в прибор.

В продаже имеются специализированные средства для выведения пятен. Используйте пятновыводители, подходящие к конкретному типу пятен и ткани.

## 10.3 Моющие средства и другие добавки

- Используйте только моющие средства и добавки, предназначенные специально для стиральных машин:
  - стиральные порошки для всех типов тканей, не считая деликатных тканей. Для гигиенической обработки белья выбирайте порошковые средства, содержащие отбеливающие вещества.
  - жидкие моющие средства, предпочтительные для низкотемпературных программ стирки (макс. температура 60°C) для всех типов тканей или специально предназначенные для стирки только шерстяных изделий.
- Не смешивайте разные средства для стирки.
- В целях сохранения окружающей среды не используйте моющие

средства в количествах, превышающих рекомендуемые.

- Следуйте инструкциям, приведенным на упаковке моющих или других средств, не превышая указанный максимальный уровень (**MAX**).
- Выбирайте рекомендованные моющие средства, подходящие для типа и цвета конкретной ткани, температуры программы стирки и уровня загрязненности.

## 10.4 Рекомендации по экологичному использованию

- При стирке белья обычной загрязненности выбирайте программу стирки, не включающую цикл предварительной стирки.
- Всегда запускайте программу стирки при максимально допустимой загрузке белья.
- В случае предварительной обработки пятен можно использовать пятновыводитель в случае выбора программы с более низкой температурой.
- Для того, чтобы правильно выбрать нужное количество средства для стирки, узнайте, какова жесткость воды в вашей водопроводной сети. См. Главу «Жесткость воды».

## 10.5 Жесткость воды

Если вода в вашем регионе имеет высокую или среднюю жесткость, рекомендуется использовать предназначенные для стиральных машин смягчители для воды. В регионах, где вода имеет низкую жесткость, использование смягчителя для воды не требуется.

Чтобы узнать уровень жесткости воды в вашем регионе обратитесь местную службу контроля водоснабжения.

Используйте нужное количество смягчителя воды. Следуйте инструкциям, приведенным на упаковке данных средств.

# 11. УХОД И ОЧИСТКА



## ВНИМАНИЕ!

См. главы, содержащие Сведения по технике безопасности.



Прибор предназначен для нормальной бытовой эксплуатации



Внимательно ознакомьтесь с данной Главой для оптимального проведения операций по чистке и уходу.

## 11.1 Очистка наружных поверхностей

Для очистки прибора используйте только теплый слабый мыльный раствор. Насухо вытрите все поверхности.



## ПРЕДУПРЕЖДЕНИЕ

Не используйте составы на основе спирта, растворителей или химических веществ.



## ПРЕДУПРЕЖДЕНИЕ

Не производите очистку металлических поверхностей при помощи моющего средства на основе хлора.

## 11.2 Удал. накипи



Если вода в вашем регионе имеет высокую или среднюю жесткость, рекомендуется использовать предназначенные для стиральных машин средства для удаления накипи.

Регулярно проверяйте, не образовалась ли в барабане накипь.

Обычные моющие средства содержат в своем составе смягчающие добавки,

и тем не менее рекомендуется время от времени запускать цикл с пустым барабаном и средством для удаления накипи.



Всегда следуйте инструкциям, приведенным на упаковке данных средств.

## 11.3 Профилактическая стирка

Многочисленное и длительное использование программ, использующих низкую температуру, может стать причиной отложений моющего средства и остатков ворса, а также роста бактерий внутри барабана и бака. Это может привести к образованию неприятных запахов и плесени. Для устранения данных отложений и очистки внутренних компонентов приборов регулярно (не менее раза в месяц) запускайте цикл профилактической стирки.



См. Главу «Очистка барабана».

## 11.4 Чистка барабана

Регулярно проверяйте состояние барабана во избежание образования ржавчины.

Очистите барабан с помощью специального средства для чистки предметов из нержавеющей стали.



Всегда следуйте инструкциям, приведенным на упаковке данных средств.

Для тщательной стирки:

- Выньте все белье из барабана.
- Выберите программу Хлопок и установите максимально высокую температуру. Добавьте в пустой барабан небольшое количество порошкового

мощного средства, чтобы удалить оставшиеся загрязнения.

### 11.5 Уплотнитель крышки

Регулярно осматривайте уплотнитель. При необходимости производите его очистку при помощи лосьона на

основе нашатырного спирта, не допуская образования царапин на поверхности уплотнителя.

**i** Всегда следуйте инструкциям, приведенным на упаковке данных средств.

### 11.6 Очистка дозатора моющего средства

1.

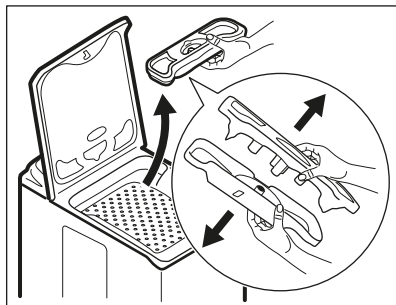

2.

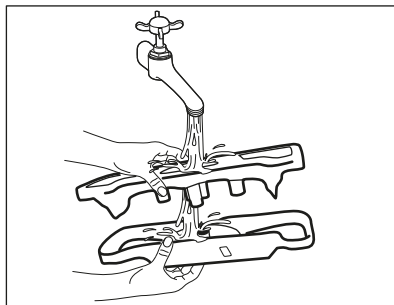

3.

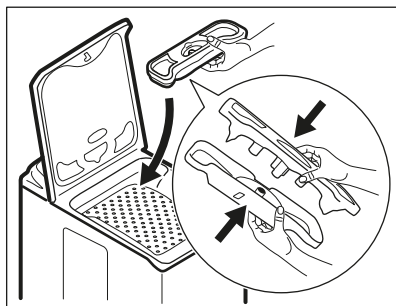

### 11.7 Очистка наливного шланга и фильтра клапана

1.

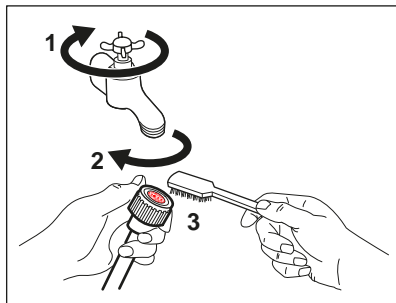

2.

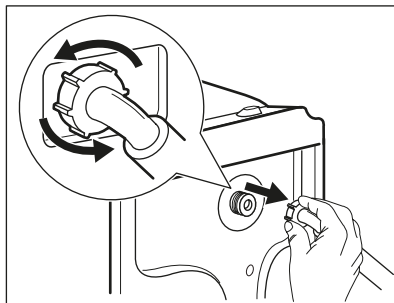

3.

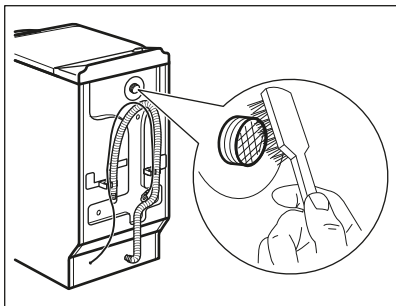

4.

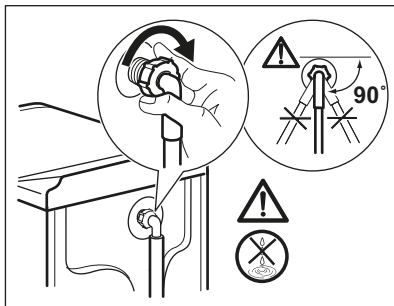

## 11.8 Меры против замерзания

Если прибор установлен в месте, где температура может достигать значений около нуля градусов или опускаться ниже 0°C, удалите из наливного шланга и сливного насоса оставшуюся там воду.

1. Выньте вилку сетевого кабеля из розетки.
2. Закройте водопроводный вентиль.
3. Поместите оба конца наливного шланга в контейнер и дайте воде вытечь из шланга.
4. Слейте воду из сливного насоса. См. операции, выполняемые для экстренного слива воды.

5. После слива воды из сливного насоса подключите наливной шланг.



### **ВНИМАНИЕ!**

Перед тем, как вновь использовать прибор, убедитесь, что температура превышает 0°C. Производитель не несет ответственности за ущерб, вызванный воздействием низких температур.

## 12. ПОИСК И УСТРАНЕНИЕ НЕИСПРАВНОСТЕЙ



### **ВНИМАНИЕ!**

См. главы, содержащие Сведения по технике безопасности.

### 12.1 Введение

Прибор не запускается или останавливается во время работы.

Сначала попытайтесь найти решение проблемы (см. Таблицу). В случае повторного возникновения неисправности обратитесь в авторизованный сервисный центр.



### **ВНИМАНИЕ!**

Перед выполнением любых операций выключите прибор.

**В случае ряда проблем прибором могут выдаваться звуковые сигналы, кнопка Старт/Пауза  может постоянно мигать, а на дисплее высвечиваться коды ошибок:**

- **EHO** - Нестабильная работа электросети. Дождитесь стабилизации электросети.  
См. главу «Неполадки в сети электропитания».
- **E91** - Отсутствует обмен данными между электронными компонентами прибора. Выключите и снова включите прибор. Программа не завершена надлежащим образом или прибор прекратил работу слишком рано. Если данный код ошибки появится повторно, обратитесь в авторизованный сервисный центр.
- **E10** - В прибор не поступает как следует вода. После надлежащей проверки снова запустите прибор, нажав кнопку Старт/Пауза ; прибор попытается продолжить выполнение цикла. Если состояние неисправности сохранится, снова будет выдан код ошибки.
- **E20** - Прибор не сливает воду.
- **E40** - Крышка прибора открыта или не закрыта как следует. Пожалуйста, проверьте крышку!

## 12.2 Возможные неисправности

Неисправность	Возможное решение
Программа не запускается.	<ul style="list-style-type: none"> <li>• Убедитесь, что вилка сетевого шнура вставлена в розетку электропитания.</li> <li>• Убедитесь, что крышка прибора и дверца барабана как следует закрыта.</li> <li>• Убедитесь, что предохранитель на электрощите не поврежден.</li> <li>• Убедитесь, что кнопка Старт/Пауза  была нажата.</li> <li>• Если задана функция «Отсрочка пуска», отмените отсрочку или дождитесь окончания обратного отсчета.</li> <li>• Отключите функцию «Защита от детей», если она включена.</li> <li>• Убедитесь, что селектор установлен на выбранной программе.</li> </ul>
В прибор не поступает как следует вода.	<ul style="list-style-type: none"> <li>• Убедитесь, что водопроводный кран открыт.</li> <li>• Убедитесь, что давление в водопроводной сети не понижено. Для получения сведений об этом обратитесь в местную службу водоснабжения.</li> <li>• Убедитесь, что водопроводный кран не засорен.</li> <li>• Причиной данной неисправности может быть засорение фильтра наливного шланга или фильтра системы слива. Обратитесь в авторизованный сервисный центр.</li> <li>• Убедитесь, что фильтр наливного шланга и фильтр клапана не засорены. См. главу «Уход и очистка».</li> </ul>
Прибор набирает воду и тут же производит ее слив	<ul style="list-style-type: none"> <li>• Удостоверьтесь, что сливной шланг находится в нужном положении. Возможно, шланг расположен слишком низко. См. главу «Инструкция по установке».</li> </ul>

Неисправность	Возможное решение
Прибор не сливает воду.	<ul style="list-style-type: none"> <li>• Убедитесь, что сливная труба не засорена.</li> <li>• Убедитесь, что сливной шланг не перекручен и не передавлен.</li> <li>• Причиной данной неисправности может быть засорение системы слива. Обратитесь в авторизованный сервисный центр.</li> <li>• Убедитесь, что сливной шланг подключен правильно.</li> <li>• Выберите программу слива, если выбрана программа без использования слива.</li> <li>• Если использовалась опция, в результате работы которой в баке остается вода, воспользуйтесь программой «Слив».</li> </ul>
Отжим не используется или цикл стирки длится дольше, чем обычно.	<ul style="list-style-type: none"> <li>• Задайте программу отжима.</li> <li>• Причиной данной неисправности может быть засорение системы слива. Обратитесь в авторизованный сервисный центр.</li> <li>• Распределите вещи в барабане вручную и снова запустите этап отжима. Эта проблема может быть вызвана разбалансировкой.</li> </ul>
Вода на полу.	<ul style="list-style-type: none"> <li>• Убедитесь, что соединения шлангов герметичны, а утечки воды отсутствуют.</li> <li>• Убедитесь, что наливной шланг и сливной шланги не повреждены.</li> <li>• Убедитесь, что используется подходящее моющее средство в необходимом количестве.</li> </ul>
Невозможно открыть крышку прибора.	<ul style="list-style-type: none"> <li>• Проверьте, не была ли выбрана программа стирки с оставлением воды в баке.</li> <li>• Убедитесь, что программа стирки завершена.</li> <li>• Если в барабане осталась вода, выберите программу с использованием слива или отжима.</li> <li>• Убедитесь, что прибор получает электропитание.</li> <li>• Эта проблема может быть вызвана неисправностью прибора. Обратитесь в авторизованный сервисный центр.</li> </ul>
Прибор издает необычный шум и вибрирует.	<ul style="list-style-type: none"> <li>• Убедитесь, что прибор как следует выровнен. См. главу «Инструкция по установке».</li> <li>• Убедитесь, что упаковочная и/или транспортировочные болты удалены. См. главу «Инструкция по установке».</li> <li>• Добавьте в барабан еще белья. Возможно, нагрузка недостаточна велика.</li> </ul>
В ходе выполнения программы ее продолжительность увеличивается или уменьшается.	<ul style="list-style-type: none"> <li>• SensiCare System может регулировать продолжительность программы согласно типу и размеру загрузки. См. раздел «Определение загрузки SensiCare System» главы «Ежедневное использование».</li> </ul>

Неисправность	Возможное решение
Результаты стирки не-удовлетворительны.	<ul style="list-style-type: none"> <li>• Увеличьте количество моющего средства или используйте другое моющее средство.</li> <li>• Перед стиркой используйте специальные средства для удаления стойких пятен.</li> <li>• Убедитесь в правильности выбранной температуры.</li> <li>• Уменьшите объем загрузки.</li> </ul>
Слишком много пены в барабане во время цикла стирки.	<ul style="list-style-type: none"> <li>• Уменьшите количество моющего средства.</li> </ul>

После проверки включите прибор. Выполнение программы продолжится с того момента, на котором она была прервана.

Если неисправность появится снова, обратитесь в авторизованный сервисный центр. Если на дисплее отображаются другие коды ошибок, выключите и включите прибор. В случае повторного возникновения неисправности обратитесь в авторизованный сервисный центр.

## 13. ПОКАЗАТЕЛИ ПОТРЕБЛЕНИЯ



Заявленные значения получены в лабораторных условиях в соответствии со стандартами. Они могут меняться в зависимости от количества и типа белья и окружающей температуры. Давление и температура поступающей воды и напряжение в сети также могут влиять на продолжительность программы стирки.



В ходе повышения качества продукции технические данные могут быть изменены без предварительного уведомления.



Во время программы стирки функция Prosense может менять продолжительность стирки и показатели потребления. Подробнее см. Параграф «Функция Prosense» Главы «Ежедневное использование».

Программы	За-грузка (кг)	Потребле-ние элек-троэнергии (кВт·ч)	Потребле-ние воды (в литрах)	Приблизи-тельная продолжи-тельность програм-мы (в ми-нутах)
Хлопок 60°C	6	1,10	56	180
Энергосберегающая програм-ма для хлопка 60°C <sup>1)</sup>	6	0,80	43	247



Программы	За- грузка (кг)	Потребле- ние элек- троэнергии (кВт·ч)	Потребле- ние воды (в литрах)	Приблизи- тельная продолжи- тельность програм- мы (в ми- нутах)
Хлопок 40°C	6	0,65	54	150
Синтетика 40°C	2,5	0,45	46	105
Тонкие ткани 40°C	2,5	0,55	46	90
Шерсть 30°C	1	0,35	50	65

1) **Энергосберегающая программа для хлопка.** Данная программа, запущенная с температурой 60°C и загрузкой 6 кг, является эталонной программой для данных, указанных в табличке энергопотребления в соответствии с ГОСТ R IEC 60456:2010.

<b>В отключенном состоянии (Вт)</b>	0.48
<b>При оставлении во включенном состоянии (Вт)</b>	0.48
Информация, приведенная в таблице выше, соответствует требованиям постановления комиссии ЕС 1015/2010 о введении в действие директивы 2009/125/ЕС.	

## 14. ТЕХНИЧЕСКИЕ ДАННЫЕ

Размеры	Ширина/Высота/Глубина/Общая глубина	400 мм/ 890 мм/ 600 мм/ 600 мм
Подключение к электросети	Напряжение Общая мощность Предохранитель Частота	230 В 2200 Вт 10 А 50 Гц
Защита от проникновения твердых частиц и влаги обеспечивается защитной крышкой. Исключения: низковольтное оборудование не имеет защиты от влаги.		IPX4
Давление в водопроводной сети	Минимум Максимум	0,5 бар (0,05 МПа) 8 бар (0,8 МПа)
Подключение воды <sup>1)</sup>		Холодная вода
Максимальная загрузка	Хлопок	6 кг

Класс энергопотребления	A+++	
Скорость отжима	Максимальная скорость отжима	951 об/мин

1) Присоедините наливной шланг к водопроводному крану с резьбой 3/4" .

## 15. НЕИСПРАВНОСТЬ ЭЛЕКТРОСЕТИ

В случае кратковременного или долговременного перебоев подачи электроэнергии стиральная машина прекращает работу, особенно в случае, если нагрузка на электросеть превышает максимальную номинальную величину в 2000 ватт. Это может привести к уменьшению напряжения ниже приемлемой величины в 185 вольт.

В большинстве случаев при подобных перебоях электропитания достаточно просто дождаться восстановления нормального напряжения электросети.



Во избежание данных перебоев рекомендуется:

- Использовать стиральную машину в периоды, когда электросеть не перегружена (например, ночью).
- Позаботиться о том, чтобы при этом не были запущены другие приборы.

## 16. КРАТКОЕ РУКОВОДСТВО

### 16.1 Ежедневное использование

Вставьте вилку сетевого кабеля в розетку.

Откройте вентиль подачи воды.

Загрузите белье.

Залейте моющее средство и другие добавки в соответствующие отделения дозатора моющего средства.

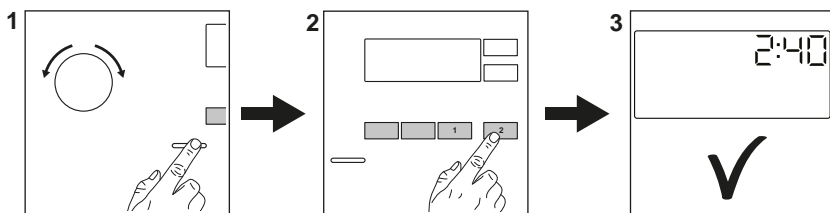

1. Нажмите на кнопку **Вкл/Выкл** для включения прибора. Поверните селектор программ для выбора требуемой программы.
2. Выберите требуемые опции (1) при помощи соответствующих сенсорных кнопок. Коснитесь кнопки **Старт/Пауза**  (2) для запуска программы.

3. Прибор начнет работу. По окончании работы программы выгрузите белье.

Нажмите на кнопку **Вкл/Выкл** для выключения прибора.

## 16.2 Программа

Программа	Загрузка	Описание изделия
Хлопок	6 кг	Белый и цветной хлопок.
 Хлопок Эко	6 кг	Белый и цветной хлопок. Стандартные программы для оценки класса энергопотребления.
Синтетика	2,5 кг	Изделия из синтетических или смесовых тканей.
Тонкие ткани	2,5 кг	Деликатные ткани, например, из акрила, вискозы и полиэстера.
Быстрая 14 мин	1,5 кг	Синтетические или смесовые ткани. Легко загрязненные ткани и изделия, которые требуется только освежить.
Полоскание	6 кг	Все ткани за исключением шерсти и вещей, требующих бережного обращения. Программа полоскания и отжима.
Отжим/Слив	6 кг	Все ткани за исключением шерсти и вещей, требующих бережного обращения. Программа отжима и слива воды.
Анти-Аллергия	6 кг	Изделия из белого хлопка. Данная программа помогает избавиться от микробов и бактерий.
Пуховики	2 кг	Одно одеяло из синтетики, стеганая одежда, одеяла, пуховые куртки.
 Шелк	1 кг	Специальная программа для стирки шелковых и смесовых синтетических тканей.
 Шерсть	1 кг	Шерсть, пригодная для машинной стирки, а также шерстяные изделия, подлежащие ручной стирке и деликатные ткани.
Спорт	2,5 кг	Спортивная одежда.
 Куртки	2 кг <sup>1)</sup> 1 кг <sup>2)</sup>	Современная спортивная уличная одежда
Деним	3 кг	Одежда из джинсовой ткани.

1) Программа стирки.

2) Программа стирки и этап придания водозащитных свойств.

## 17. ОХРАНА ОКРУЖАЮЩЕЙ СРЕДЫ

Материалы с символом  следует сдавать на переработку. Положите

упаковку в соответствующие контейнеры для сбора вторичного

сырья. Принимая участие в переработке старого электробытового оборудования, Вы помогаете защитить окружающую среду и здоровье человека. Не выбрасывайте вместе с бытовыми отходами бытовую

технику, помеченную символом . Доставьте изделие на местное предприятие по переработке вторичного сырья или обратитесь в свое муниципальное управление.

 Класс энергетической эффективности в Российской Федерации: А

Дата изготовления изделия указана в его серийном номере, где первая цифра номера соответствует последней цифре года изготовления, а вторая и третья цифры – порядковому номеру недели. Например, серийный номер 84512345 означает, что изделие изготовлено на сорок пятой неделе 2018 года.

Изготовитель: Electrolux Appliances AB, St. Göransgatan 143, 105 45 Stockholm, Швеция

Импортер и уполномоченная изготовителем организация:  
ООО "Электролюкс Рус", Кожевнический проезд 1, 115114, Москва, тел.: 8-800-200-3589

Изготовлено в Польше

РУССКИЙ 61

62 [www.electrolux.com](http://www.electrolux.com)

РУССКИЙ 63

[www.electrolux.com/shop](http://www.electrolux.com/shop)



192924080-A-152019

