

20X STEREO-MIKROSKOP STEREO MICROSCOPE

- DE** Bedienungsanleitung
- EN** Operating instructions
- FR** Mode d'emploi
- NL** Handleiding
- IT** Istruzioni per l'uso
- ES** Instrucciones de uso
- RU** Руководство по эксплуатации



Art.No. 91-19000



National Geographic's net proceeds support vital exploration, conservation, research, and education programs.

**Wichtige Informationen für deine Eltern • Important information for your parents to read
Important pour tes parents • Belangrijk voor je ouders • Informazioni importanti per i genitori
Importante para tus padres • Важная информация для родителей**

DE	Bedienungsanleitung	4
EN	Operating instructions	8
FR	Mode d'emploi	12
NL	Handleiding	16
IT	Istruzioni per l'uso	20
ES	Instrucciones de uso	24
RU	Руководство по эксплуатации	28

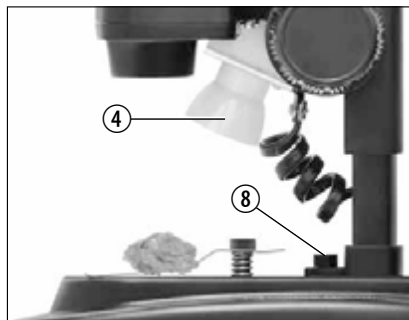
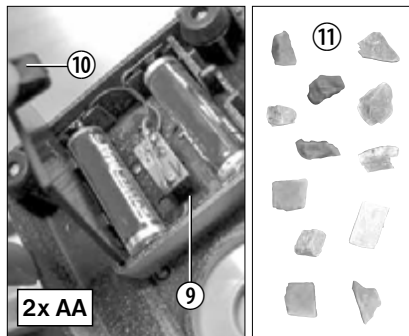
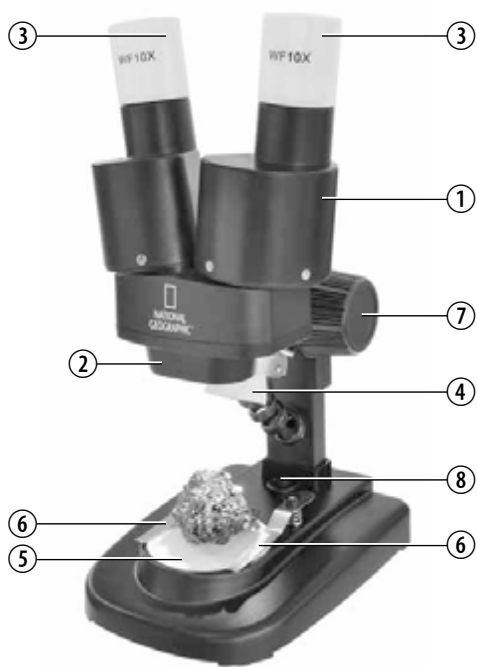



Allgemeine Warnhinweise

- **ERSTICKUNGSGEFAHR!** Dieses Produkt beinhaltet Kleinteile, die von Kindern verschluckt werden können! Es besteht ERSTICKUNGSGEFAHR!
- **GEFAHR eines STROMSCHLAGS!** Dieses Gerät beinhaltet Elektronikteile, die über eine Stromquelle (Batterien) betrieben werden. Lassen Sie Kinder beim Umgang mit dem Gerät nie unbeaufsichtigt! Die Nutzung darf nur, wie in der Anleitung beschrieben, erfolgen, andernfalls besteht GEFAHR eines STROMSCHLAGS!
- **BRAND-/EXPLOSIONSGEFAHR!** Setzen Sie das Gerät keinen hohen Temperaturen aus. Benutzen Sie nur die empfohlenen Batterien. Gerät und Batterien nicht kurzschließen oder ins Feuer werfen! Durch übermäßige Hitze und unsachgemäße Handhabung können Kurzschlüsse, Brände und sogar Explosionen ausgelöst werden!
- **VERÄTZUNGSGEFAHR!** Batterien gehören nicht in Kinderhände! Achten Sie beim Einlegen der Batterie auf die richtige Polung. Ausgelaufene oder beschädigte Batterien verursachen Verätzungen, wenn

Sie mit der Haut in Berührung kommen. Benutzen Sie gegebenenfalls geeignete Schutzhandschuhe.

- Bauen Sie das Gerät nicht auseinander! Wenden Sie sich im Falle eines Defekts an Ihren Fachhändler. Er nimmt mit dem Service-Center Kontakt auf und kann das Gerät ggf. zwecks Reparatur einschicken.
- Für die Arbeit mit diesem Gerät werden häufig scharfkantige und spitze Hilfsmittel eingesetzt. Bewahren Sie deshalb dieses Gerät sowie alle Zubehörteile und Hilfsmittel an einem für Kinder unzugänglichen Ort auf. Es besteht VERLETZUNGSGEFAHR!

Teileübersicht

1. Binokularer Einblick (mit Okularstutzen)
2. Stereo-Objektiv
3. Okulare
4. Beleuchtung (LED)
5. Mikroskopisch (mit Objektplatte)
6. Objektklammer
7. Scharfeinstellungsrad
8. Ein-/Aus-Schalter (Beleuchtung)
9. Batteriefach
10. Klemmverschluss des Batteriefachs
11. Mineralproben

Standort

Bevor Du beginnst, suche Dir einen geeigneten Standort zum Mikroskopieren aus. Es ist wichtig, dass Du genügend Licht zur Verfügung hast (Fenster, Tischlampe).

Einfache Beobachtung

Platziere das zu betrachtende Objekt (zum Beispiel einen Stein) in der Mitte des Mikroskoptisches (5). Wenn das Objekt groß genug ist, kannst Du es am besten unter die Objektklammern (6) klemmen.

Blicke nun durch den binokularen Einblick (1) und verändere den Abstand der Okulare (3) so, dass Du ein kreisrundes, klares Bild erhältst.

Die Bildschärfe wird durch langsames Drehen am Scharfeinstellungsrad (7) eingestellt.

Beleuchtung

Nimm beide Okulare (3) aus den Okularstutzen (1) und drehe das gesamte Mikroskop um. Im Fuß des Mikroskops befindet sich das Batteriefach (9). Drücke den Klemmverschluss (10) und öffne das Batteriefach, indem Du den Deckel schräg anhebst (Klemmverschluss dabei gedrückt halten).

Lege nun die Batterien in die Kammern so ein, dass die flachen Minuspole (-) der Batterien gegen die Federklemmen drücken und die Pluspole (+) der Batterien dann die flachen Kontakt-Bleche berühren.

Verschließe das Batteriefach mit dem Deckel und drehe das Mikroskop wieder um. Setze die Okulare wieder ein. Mit dem Ein-/Aus-Schalter (8) im Fuß des Mikroskops kannst Du nun die Beleuchtung (4) ein- oder ausschalten.

Hinweise zur Reinigung

- Trennen Sie das Gerät vor der Reinigung von der Stromquelle (Netzstecker ziehen oder Batterien entfernen)!
- Reinigen Sie das Gerät nur äußerlich mit einem trockenen Tuch. Benutzen Sie keine Reinigungsflüssigkeit, um Schäden an der Elektronik zu vermeiden.
- Schützen Sie das Gerät vor Staub und Feuchtigkeit! Entfernen Sie Batterien aus dem Gerät, wenn es längere Zeit nicht benutzt wird!

EG-Konformitätserklärung

CE Eine „Konformitätserklärung“ in Übereinstimmung mit den anwendbaren Richtlinien und entsprechenden Normen ist von der Bresser GmbH erstellt worden. Diese kann auf Anfrage jederzeit eingesehen werden.

Entsorgung



Entsorgen Sie die Verpackungsmaterialien sortenrein. Beachten Sie bitte bei der Entsorgung des Geräts die aktuellen gesetzlichen Bestimmungen. Informationen zur fachgerechten Entsorgung erhalten Sie bei den kommunalen Entsorgungsdienstleistern oder dem Umweltamt.



Werfen Sie Elektrogeräte nicht in den Hausmüll! Gemäß der Europäischen Richtlinie 2002/96/EG über Elektro- und Elektronik-Altgeräte und deren Umsetzung in nationales Recht müssen verbrauchte Elektrogeräte getrennt gesammelt und einer umweltgerechten Wiederverwertung zugeführt werden. Entladene Altbatterien und Akkus müssen vom Verbraucher in Batteriesammelgefäßen entsorgt werden. Informationen zur Entsorgung alter Geräte oder Batterien, die nach dem

01.06.2006 produziert wurden, erfahren Sie beim kommunalen Entsorgungsdienstleister oder Umweltamt.



Batterien und Akkus dürfen nicht im Hausmüll entsorgt werden, sondern Sie sind zur Rückgabe gebrauchter Batterien und Akkus gesetzlich verpflichtet. Sie können die Batterien nach Gebrauch entweder in unserer Verkaufsstelle oder in unmittelbarer Nähe (z.B. im Handel oder in kommunalen Sammelstellen) unentgeltlich zurückgeben.

Batterien und Akkus sind mit einer durchgekreuzten Mülltonne sowie dem chemischen Symbol des Schadstoffes bezeichnet.



Cd¹



Hg²



Pb³

¹ Batterie enthält Cadmium

² Batterie enthält Quecksilber

³ Batterie enthält Blei

Garantie und Garantiezeitverlängerung

Die Garantiezeit beträgt 2 Jahre und beginnt am Tag des Kaufs. Bitte bewahren Sie die Rechnung auf.

Sie können die Garantiezeit auf **5 Jahre** verlängern, wenn Sie sich auf **www.bresser.de/garantie** registrieren und den kurzen Fragebogen ausfüllen. Zur Inanspruchnahme der 5-Jahre-Garantie müssen Sie die Registrierung innerhalb von 3 Monaten nach dem Kauf (es gilt das Datum des Kaufbelegs) durchführen. Danach erlischt der Anspruch auf die verlängerte Garantie.

Sollten Sie Probleme mit Ihrem Gerät haben, wenden Sie sich bitte an unseren Service. Bitte senden Sie uns keine Artikel ohne vorherige telefonische Rücksprache. Viele Probleme lassen sich bereits am Telefon erledigen; falls nicht, kümmern wir uns um den Transport. Sollte das Problem nach Ablauf der Garantie auftreten, oder nicht von der Garantie gedeckt sein, so erhalten Sie von uns kostenfrei einen Kostenvoranschlag über die Reparaturkosten.

Service Hotline: +49 (0) 2872 - 80 74-210

Wichtig bei Rücksendungen:

Um Transportschäden zu vermeiden achten Sie bitte darauf, dass das Gerät sorgfältig verpackt in der Original-Verpackung zurückgegeben wird. Bitte den Kassenbon (oder eine Kopie) sowie die Fehlerbeschreibung beifügen. Ihre gesetzlichen Rechte werden durch diese Garantie nicht eingeschränkt.

Ihr Fachhändler:

Art. Nr.:

Fehlerbeschreibung:

.....

Name:

Straße:

PLZ/Ort:

Telefon:

Kaufdatum:

Unterschrift:



General Warnings

- **Choking hazard** — This product contains small parts that could be swallowed by children. This poses a choking hazard.
- **Risk of electric shock** — This device contains electronic components that operate via a power source (power supply and/or batteries). Only use the device as described in the manual, otherwise you run the risk of an electric shock.
- **Risk of fire/explosion** — Do not expose the device to high temperatures. Use only the recommended batteries. Do not short-circuit the device or batteries, or throw them into a fire. Excessive heat or improper handling could trigger a short-circuit, a fire or an explosion.
- **Risk of chemical burn** — Make sure you insert the batteries correctly. Empty or damaged batteries could cause burns if they come into contact with the skin. If necessary, wear adequate gloves for protection.
- Do not disassemble the device. In the event of a defect, please contact your dealer. The dealer will contact the Service Centre and can send the device in to be repaired, if necessary.

- Tools with sharp edges are often used when working with this device. Because there is a risk of injury from such tools, store this device and all tools and accessories in a location that is out of the reach of children.

Parts overview

1. Binocular view piece (with eyepiece supports)
2. Stereo objective
3. Eyepieces
4. Illumination (LED)
5. Microscope stage (with object plate)
6. Stage clips
7. Focus knob
8. On/off switch (illumination)
9. Battery compartment
10. Battery compartment clamp closure
11. Mineral samples

Location

Before you start, choose an ideal location for using your microscope. It is important that you have enough light available, such as from a window or desk lamp.

Simple Observation

Place the object to be observed (for example, a rock) in the middle of the microscope stage (5). When possible, it is best to fix the object to be observed in place with the stage clips (6).

Now, take a look through the binocular eye lens (1) and change the distance of the eyepiece (3) so that you see a circular, clear image.

Adjust the sharpness of the image by slowly turning the focus knob (7).

Illumination

To illuminate objects to be observed, remove both eyepieces (3) from the eyepiece supports (1) and turn the entire microscope over. In the base of the microscope there is a battery compartment (9). Push the clamp closure (10) and open the battery compartment by pulling the cover open diagonally.

Place the batteries in the compartment so that the flat minus poles (-) press against the spring terminal and the plus poles (+) are touching the flat contact sheets.

Close the battery compartment with the cover and turn the microscope around again. Place the eyepieces back on. You can now turn on the light (4) with the on/off switch (8) on the base of the microscope.

Notes on Cleaning

- Before cleaning the device, disconnect it from the power supply by removing the plug or batteries.
- Only use a dry cloth to clean the exterior of the device. To avoid damaging the electronics, do not use any cleaning fluid.
- Protect the device from dust and moisture. The batteries should be removed from the unit if it has not been used for a long time.

EC Declaration of Conformity

 Bresser GmbH has issued a 'Declaration of Conformity' in accordance with applicable guidelines and corresponding standards. This can be viewed any time upon request.

Disposal

 Dispose of the packaging materials properly, according to their type, such as paper or cardboard. Contact your local waste-disposal service or environmental authority for information on the proper disposal.



Do not dispose of electronic devices in the household garbage!

As per Directive 2002/96/EC of the European Parliament on waste electrical and electronic equipment and its adaptation into German law, used electronic devices must be collected separately and recycled in an environmentally friendly manner.

Empty, old batteries must be disposed of at battery collection points by the consumer. You can find out more information about the disposal of devices or batteries produced after 6 January 2006 from your local waste-disposal service or environmental authority.



In accordance with the regulations concerning batteries and rechargeable batteries, disposing of them in the normal household waste is explicitly forbidden. Please make sure to dispose of your used batteries as required by law – at a local collection point or in the retail market. Disposal in domestic waste violates the Battery Directive.

Batteries that contain toxins are marked with a sign and a chemical symbol.



Cd¹



Hg²



Pb³

¹ battery contains cadmium

² battery contains mercury

³ battery contains lead

Warranty and warranty term extension

The warranty term is two years from the date of purchase. Please keep your proof of purchase.

Register at www.bresser.de/warranty and fill out a brief questionnaire to get your warranty term extended to **five years**. Registration must be completed within three months of purchase (date of receipt) to validate the warranty. If you register thereafter, the warranty term will not be extended.

If you have problems with your device, please contact our customer service first. Do not send any products without consulting us first by telephone. Many problems with your device can be solved over the phone. If the problem cannot be resolved by phone, we will take care of transporting your device to be repaired. If the problem occurred after the warranty ended or it is not covered by our warranty terms, you will receive an estimate of repair costs, free of charge.

Service Hotline: +49 (0) 2872 - 80 74-210

Important for any returns:

Please make sure to return the device carefully packed in the original packaging in order to prevent damage during transport. Also, please enclose your receipt for the device (or a copy) and a description of the defect. This warranty does not imply any restriction of your statutory rights.

Your dealer:

Art. No.:

Description of problem:

.....

Name:

Street:

City/Postcode:

Telephone:

Date of purchase:

Signature:



Consignes générales de sécurité

- **RISQUE D'ETOUFFEMENT!** Ce produit contient des petites pièces, qui pourraient être avalées par des enfants. Il y a un RISQUE D'ETOUFFEMENT.
- **RISQUE D'ELECTROCUTION !** Cet appareil contient des pièces électroniques raccordées à une source d'alimentation électrique (par bloc d'alimentation et/ou batteries). L'utilisation de l'appareil doit se faire exclusivement comme décrit dans ce manuel, faute de quoi un RISQUE d'ELECTROCUTION peut exister !
- **RISQUE D'EXPLOSION / D'INCENDIE !** Ne pas exposer l'appareil à des températures trop élevées. N'utilisez que les batteries conseillées. L'appareil et les batteries ne doivent pas être court-circuitées ou jetés dans le feu ! Toute surchauffe ou manipulation inappropriée peut déclencher courts-circuits, incendies voire conduire à des explosions !
- **RISQUE DE BLESSURE !** En équipant l'appareil des batteries, il convient de veiller à ce que la polarité des batteries soit correcte. Les batteries endommagées ou ayant coulé causent des brûlures par acide, lorsque les acides qu'elles contiennent entrent

en contact direct avec la peau. Le cas échéant, il convient d'utiliser des gants de protection adaptés.

- Ne pas démonter l'appareil ! En cas de défaut, veuillez vous adresser à votre revendeur spécialisé. Celui-ci prendra contact avec le service client pour, éventuellement, envoyer l'appareil en réparation.
- L'utilisation de cet appareil exige souvent l'utilisation d'accessoires tranchants et/ou pointus. Ainsi, il convient de conserver l'appareil et ses accessoires et produits à un endroit se trouvant hors de la portée des enfants. RISQUES DE BLESSURES !

Descriptif général

1. Vue binoculaire (avec tubes oculaires)
2. Objectif stéréo
3. Oculaires
4. Eclairage (LED)
5. Table de microscope (avec plaque pour objets)
6. Pince pour objet
7. Roue de focalisation
8. Interrupteur marche/arrêt (Eclairage)
9. Compartiment à piles
10. Fermeture du compartiment à piles
11. Échantillons de minéraux

Lieu

Avant de commencer, trouvez un endroit spécifique pour installer le microscope. Il est important que tu aies suffisamment de lumière à ta disposition (fenêtre, lampe de table).

Observation simple

Place l'objet à observer (par exemple, une pierre) au milieu de la table du microscope. Quand l'objet est suffisamment gros, tu peux mieux le caler sous la pince à objet (6).

Regarde maintenant à travers la vue binoculaire (1) et modifie la distance des oculaires de sorte à obtenir une image ronde et claire.

La précision de l'image se règle en tournant lentement la roue de focalisation (7).

Eclairage

Retire les deux oculaires (3) des tubes oculaires (1) et retourne complètement le microscope. Au pied du microscope se trouve le compartiment à piles (9). Appuie sur le fermoir (10) et ouvre le compartiment à piles en soulevant le couvercle (11) en biais (tout en appuyant sur le fermoir).

Place les batteries dans les compartiments de sorte que le pôle moins (-) plat des piles s'appuie contre les bornes à ressorts et que le pôle plus (+) des piles touche ensuite les contacts-tôles plates (12).

Ferme le compartiment à piles avec le couvercle (11) et retourne le microscope. Réinstalle les oculaires. Avec l'interrupteur marche/arrêt (8) au pied du microscope, tu peux maintenant allumer ou éteindre l'éclairage (4).

REMARQUE concernant le nettoyage

- Avant de nettoyer l'appareil, veuillez le couper de son alimentation électrique (tirez le câble d'alimentation ou enlevez les batteries) !
- Ne nettoyez l'appareil que de l'extérieur en utilisant un chiffon sec. Ne pas utiliser de liquides de nettoyage, afin d'éviter d'endommager les parties électroniques.
- Protégez l'appareil de la poussière et de l'humidité ! Les batteries doivent être retirées de l'appareil lorsque celui-ci est destiné à ne pas être utilisé un certain temps.

Déclaration de conformité CE

CE Bresser GmbH a émis une « déclaration de conformité » conformément aux lignes directrices applicables et aux normes correspondantes. Celle-ci peut être consultée à tout moment sur demande.

ELIMINATION



Éliminez l'emballage en triant les matériaux. Pour plus d'informations concernant les règles applicables en matière d'élimination de ce type des produits, veuillez vous adresser aux services communaux en charge de la gestion des déchets ou de l'environnement.



Ne jamais éliminer les appareils électriques avec les ordures ménagères !

Conformément à la directive européenne 2002/96/CE sur les appareils électriques et électroniques et ses transpositions aux plans nationaux, les appareils électriques usés doivent être collectés séparément et être recyclés dans le respect des réglementations en vigueur en matière de protection de l'environnement.

Les batteries déchargées et les accumulateurs usés doivent être apportés par leurs utilisateurs dans les points de collecte prévus à cet effet. Pour plus d'informations

concernant les règles applicables en matière d'élimination des batteries produites après la date du 01.06.2006, veuillez vous adresser aux services communaux en charge de la gestion des déchets ou de l'environnement.



En conformité avec les règlements concernant les piles et les piles rechargeables, jeter ces produits avec les déchets ménagers normaux est strictement interdit. Veuillez à bien déposer vos piles usagées dans des lieux prévus à cet effet par la Loi, comme un point de collecte locale ou dans un magasin de détail (une élimination de ces produits avec les déchets domestiques constituerait une violation des directives sur les piles et batteries).

Les piles qui contiennent des toxines sont marquées avec un signe et un symbole chimique.



Cd¹



Hg²



Pb³

¹ pile contenant du cadmium

² pile contenant du mercure

³ pile contenant du plomb

Garantie et extension de la durée de la garantie

La durée de la garantie est de 2 ans et elle commence au jour de l'achat. Le ticket de caisse doit être conservé comme preuve d'achat. Afin de pouvoir profiter d'une extension à **5 ans** facultative de la garantie, il vous suffit de vous enregistrer sur notre site Internet sous le lien suivant **www.bresser.de/warranty** et de répondre à quelques questions. Pour pouvoir profiter de cette garantie, vous devez vous enregistrer dans les 3 mois qui suivent l'achat (date mentionnée sur votre ticket de caisse). Après ce délai, vous perdez votre droit à une extension de la garantie.

Si vous avez des problèmes avec votre appareil, veuillez contacter d'abord notre service client - S'il vous plaît, **NE JAMAIS ENVOYER** les produits sans nous consulter au préalable par téléphone. En général, de nombreux problèmes peuvent être résolus par téléphone sinon nous nous occupons du transport aller/retour. Si le problème survient après la période de garantie ou que le problème ne soit pas couvert par nos conditions de garantie, vous recevrez un devis gratuit de notre part sur les coûts de réparation.

Service Hotline: +49 (0) 2872 - 80 74-210

Important for any returns:

Assurez-vous de retourner l'appareil soigneusement emballé dans l'emballage d'origine pour éviter tout dommage de transport. S'il vous plaît, veuillez également joindre le reçu de caisse (ou une copie) et une description de la panne constatée. Cette garantie ne comporte aucune restriction de vos droits légaux.

Votre revendeur spécialisé :

Art. No. :

Description du problème :

.....

Nom :

Rue :

Code postale / lieu :

Téléphone :

Date d'achat :

Signature :



Algemene waarschuwingen

- **VERSTIKKINGSGEVAAR!** Dit product bevat kleine onderdelen die door kinderen kunnen worden ingeslikt! Er bestaat VERSTIKKINGSGEVAAR!
 - **GEVAAR VOOR ELEKTRISCHE SCHOK!** Dit toestel bevat elektronische onderdelen die door een elektriciteitsbron (voeding en/of batterijen) worden gevoed. Het toestel mag alleen gebruikt worden zoals in de handleiding wordt beschreven, anders bestaat er GEVAAR op een STROOMSTOOT!
 - **BRAND-/EXPLOSIEGEVAAR!** Stel het apparaat niet bloot aan hoge temperaturen. Gebruik uitsluitend de aanbevolen batterijen. Sluit het apparaat en de batterijen niet kort en gooi deze niet in het vuur! Te hoge temperaturen en ondeskundig gebruik kunnen leiden tot kortsluitingen, branden en zelfs explosies!
 - **GEVAAR VOOR INBRANDEND ZUUR!** Let bij het plaatsen van de batterijen op de juiste richting van de polen. Lekkende of beschadigde batterijen veroorzaken irritaties wanneer deze met de huid in aanraking komen. Gebruik in dat geval alleen hiervoor goedgekeurde beschermingshandschoenen.
- Neem het toestel niet uit elkaar! Neem bij defecten a.u.b. contact op met de verkoper. Deze zal contact opnemen met een servicecenter en kan het toestel indien nodig voor reparatie terugsturen.
 - Tijdens het gebruik van dit toestel worden regelmatig scherpe hulpmiddelen gebruikt. Bewaar dit toestel en alle toebehoren en hulpmiddelen dus op een voor kinderen ontoegankelijke plaats. Er bestaat GEVAAR VOOR VERWONDINGEN!

Onderdelen lijst

1. Binoculaire inkijk (met oculairbuis)
2. Stereo-objectief
3. Oculairen
4. Verlichting (LED)
5. Microscooptafel (met objectplaat)
6. Objectklem
7. Scherpsturing
8. Aan-/Uit-schakelaar (Verlichting)
9. Batterijvak
10. Klemsluiting van het batterijvak
11. Gesteentenmonsters

Locatie

Voordat je begint, zoek je een geschikte plaats om met de microscoop te kunnen werken. Het is belangrijk dat je genoeg licht hebt (raam, bureaulamp).

Eenvoudige observatie

Plaats het object dat je wilt bekijken (bijvoorbeeld een steen) in het midden van de microscooptafel (5). Als het object groot genoeg is, kun je het het best onder de objectklemmen (6) vastzetten. Kijk nu door de binoculaire inkijk (1) en verander de afstand van de oculairen (3) zo, dat je een cirkelvormig, helder beeld krijgt. De scherpte stel je in, door langzaam aan de scherpteregeling (7) te draaien.

Verlichting

Neem beide oculairen (3) uit de oculairbuis (1) en draai de hele microscoop om. In de voet van de microscoop bevindt zich het batterijvak (9). Druk op de klemsluiting (10) en open het batterijvak, door het deksel schuin op te tillen (houdt de klemsluiting daarbij ingedrukt). Leg nu de batterijen zo in de vakken dat de platte minpolen (-) van de batterijen tegen de veerklemmen drukken en de pluspolen (+) van de batterijen dan de platte contact-

plaatjes raken. Sluit het batterijvak met het deksel en draai de microscoop weer terug. Doe de oculairen terug in de buis. Met de aan/uit-schakelaar (8) in de voet van de microscoop kun je nu de verlichting (4) aan- of uitzetten.

TIPS voor reiniging

- Koppel het toestel los van de stroomvoorziening (stekker uit het stopcontact halen en/of batterijen verwijderen) voordat u het reinigt!
- Reinig het toestel alleen uitwendig met een droge doek. Gebruik geen vloeistoffen, om schade aan de elektronica te vermeiden.
- Bescherm het toestel tegen stof en vocht! Verwijder de batterijen uit het toestel wanneer deze langere tijd niet gebruikt wordt.

EG-conformiteitsverklaring

CE Een “conformiteitsverklaring” in overeenstemming met de van toepassing zijnde richtlijnen en overeenkomstige normen is door Bresser GmbH afgegeven. Deze kan elk moment op aanvraag worden ingezien.

AFVAL



Scheid het verpakkingsmateriaal voordat u het weggooit. Informatie over het correct scheiden en weggooien van afval kunt u bij uw gemeentelijke milieudienst inwinnen.



Gooi elektronische apparaten niet bij het huisvuil! Volgens de Europese richtlijn 2002/96/EG over elektrische en elektronische apparaten en de toepassing hiervan in nationale wetten moeten afgedankte elektrische apparaten gescheiden worden ingezameld en op milieuvriendelijke wijze worden afgevoerd.

Legge batterijen en accu's moeten door de gebruiker in een batterijenverzamelbak worden weggoooid. Informatie over het weggooien van oude apparaten en batterijen, die na 01-06-2006 zijn geproduceerd, kunt u bij uw gemeentelijke milieudienst inwinnen.



Batterijen en accu's mogen niet worden weggegooid in de vuilnisbak. U bent wettelijk verplicht om gebruikte batterijen in te leveren. U kunt de gebruikte batterijen in onze winkel of in de onmiddellijke omgeving, bijv. bij gemeentelijke inzamelpunten gratis inleveren.

Batterijen en accu's zijn gemarkeerd met een doorgestreepte vuilnisbak en het chemische symbool van de verontreinigende stoffen.



Cd¹



Hg²



Pb³

¹ batterij bevat cadmium

² batterij bevat kwik

³ accu bevat lood

Garantie en verlenging van garantieperiode

De garantietijd bedraagt 2 jaar en gaat in op het datum van aankoop.

Bewaar uw kassabon als bewijs van aankoop. Om van een vrijwillig verlengde garantieperiode van **5 jaar** te profiteren hoeft U zich op **www.bresser.de/warranty** te registreren en er een korte vragenlijst uit te vullen. Voor het verkrijgen van deze service, is een registratie binnen 3 maanden na aankoop (bewijs van de datum van aankoop) uit te voeren. Bij een latere aanmelding verliest U het recht op de uitgebreide garantie.

Als U problemen heeft met uw apparaat, neem dan contact op met onze klantenservice - Gelieve geen producten te sturen zonder een voorafgaand overleg via de telefoon. In het algemeen zullen wij zorgen voor het vervoer naar en van u, en veel problemen kunnen worden gedaan via de telefoon. Als het probleem zich voordeed na de garantieperiode, of niet worden gedekt door de garantie, ontvangt u gratis een offerte op de kosten van reparatie.

Service Hotline: +49 (0) 2872 - 80 74-210

Belangrijk voor retourzendingen:

Zorg ervoor dat de apparatuur zorgvuldig verpakt wordt teruggestuurd in de originele verpakking om schade tijdens het transport te voorkomen! Gelieve uw kassabon (of kopie) en de fout beschrijving bijvoegen. Uw wettelijke rechten worden niet beïnvloed door deze garantie.

Uw speciaalzaak:

Art.nr.:

Fout beschrijving:

.....

Naam:.....

Straat:

Postcode/Plaats:.....

Telefoon:

Aankoopdatum:

Handtekening:.....



Avvertenze di sicurezza generali

- **PERICOLO DI SOFFOCAMENTO!** Il prodotto contiene piccoli particolari che potrebbero venire ingoiati dai bambini! **PERICOLO DI SOFFOCAMENTO!**
- **RISCHIO DI FOLGORAZIONE!** Questo apparecchio contiene componenti elettronici azionati da una sorgente di corrente (alimentatore e/o batterie). L'utilizzo deve avvenire soltanto conformemente a quanto descritto nella guida, in caso contrario esiste il **PERICOLO** di **SCOSSA ELETTRICA!**
- **PERICOLO DI INCENDIO/ESPLOSIONE!** Non esporre l'apparecchio a temperature elevate. Utilizzare esclusivamente le batterie consigliate. Non cortocircuitare o buttare nel fuoco l'apparecchio e le batterie! Un surriscaldamento oppure un utilizzo non conforme può provocare cortocircuiti, incendi e persino esplosioni!
- **RISCHIO DI CORROSIONE!** Per inserire le batterie rispettare la polarità indicata. Le batterie scariche o danneggiate possono causare irritazioni se vengono a contatto con la pelle. Se necessario indossare un paio di guanti di protezione adatto.

- Non smontare l'apparecchio! In caso di guasto, rivolgersi al proprio rivenditore specializzato. Egli provvederà a contattare il centro di assistenza e se necessario a spedire l'apparecchio in riparazione.
- Per l'utilizzo di questo apparecchio vengono spesso utilizzati strumenti appuntiti e affilati. Pertanto, conservare l'apparecchio e tutti gli accessori e strumenti fuori dalla portata dei bambini. **PERICOLO DI LESIONE!**

Sommario

1. Testata binoculare (con portaoculari)
2. Obiettivo stereoscopico
3. Oculari
4. Illuminazione (LED)
5. Tavolino portaoggetti (con piastra portaoggetti)
6. Clip
7. Ghiera della messa a fuoco
8. Interruttore acceso/spento (Illuminazione)
9. Vano batterie
10. Chiusura del vano batterie
11. Campioni di minerali

Ubicazione

Prima di cominciare, cerca una posizione adatta per effettuare le tue osservazioni al microscopio. È importante che ci sia luce a sufficienza (finestra, lampada da tavolo).

Osservazione semplice

Posiziona l'oggetto da osservare (per esempio una pietra) al centro del tavolino portaoggetti (5). Se l'oggetto è sufficientemente grande è meglio fissarlo con le clip (6). Guarda attraverso la testata binoculare (1) e modifica la distanza degli oculari (3) finché l'immagine non apparirà nitida e perfettamente circolare. Per regolare la messa a fuoco gira lentamente la ghiera (7).

Illuminazione

Rimuovi entrambi gli oculari (3) dai portaoculari (1) e capovolgì il microscopio. Nella base del microscopio si trova il vano batterie (9). Premi sulla chiusura (10). Apri il vano batterie tenendo in obliquo il coperchio e sollevandolo (tieni premuta la chiusura). Inserisci le batterie in modo tale che l'estremità piatta della batteria, cioè il polo negativo (-), prema contro il morsetto a molla e che il polo positivo (+) sia a contatto con il lamierino. Chiudi

nuovamente il vano batterie con il coperchio e raddrizza nuovamente il microscopio. Rimetti gli oculari al loro posto. Ora, premendo l'interruttore acceso/spento (8), situato sulla base del microscopio, puoi accendere e spegnere l'illuminazione (4).

NOTE per la pulizia

- Prima di procedere con la pulizia, staccare l'apparecchio dalla sorgente di corrente (staccare il connettore oppure rimuovere le batterie)!
- Pulire l'apparecchio soltanto con un panno asciutto. Non utilizzare liquidi detergenti per evitare danni ai componenti elettronici.
- Proteggere l'apparecchio dalla polvere e dall'umidità! Togliere le batterie dall'apparecchio nel caso non venga utilizzato per un periodo prolungato!

Dichiarazione di conformità CE

CE Bresser GmbH ha redatto una "dichiarazione di conformità" in linea con le disposizioni applicabili e le rispettive norme. Su richiesta, è visionabile in qualsiasi momento.

SMALTIMENTO



Smaltire i materiali di imballaggio in maniera differenziata. Le informazioni su uno smaltimento conforme sono disponibili presso il servizio di smaltimento comunale o l'Agenzia per l'ambiente locale.



Non smaltire gli apparecchi elettronici con i rifiuti domestici!

Secondo la Direttiva Europea 2002/96/CE riguardante gli apparecchi elettrici ed elettronici usati e la sua applicazione nel diritto nazionale, gli apparecchi elettronici usati devono essere raccolti in maniera differenziata e destinati al riciclaggio ecologico. Le batterie e gli accumulatori scarichi devono essere smaltiti dall'utilizzatore negli appositi contenitori di raccolta. Le informazioni degli apparecchi o delle batterie usate prodotte dopo il 01.06.2006 sono disponibili presso il servizio di smaltimento o l'Agenzia per l'ambiente locale.



Le batterie normali e ricaricabili devono essere correttamente smaltiti come sta previsto dalla legge. È possibile tornare batterie inutilizzate presso il punto di vendita o cedere in centri di raccolta organizzati dai comuni per la raccolta gratuitamente.

Le batterie normali e ricaricabili sono contrassegnate con il simbolo corrispondente disposte per lo smaltimento e il simbolo chimico della sostanza inquinante.

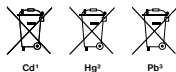

- ¹ Batteria contiene cadmio
- ² Batteria contiene mercurio
- ³ Batteria contiene piombo

Garanzia ed estensione della garanzia

La durata della garanzia si estende per 2 anni a partire dalla data di acquisto. Si raccomanda di conservare lo scontrino fiscale come prova d'acquisto. Per poter estendere il periodo di garanzia a **5 anni**, è sufficiente effettuare la registrazione in Internet e compilare un breve modulo. La registrazione va effettuata all'indirizzo **www.bresser.de/warranty**.

Per potersi avvalere dell'estensione facoltativa della garanzia, la registrazione va effettuata entro e non oltre 3 mesi dalla data di acquisto del prodotto (fa fede la data riportata sullo scontrino fiscale). Al termine della suddetta scadenza non sarà più possibile avvalersi dell'estensione del periodo di garanzia.

In caso di problemi con il prodotto, contattare il nostro servizio clienti. Non inviare il prodotto senza previa consultazione telefonica. Diversi problemi possono essere risolti attraverso una consulenza telefonica. Per la spedizione e la riparazione, ci occupiamo del trasporto da e verso casa. Se il difetto si verifica dopo la scadenza della garanzia, o non rientra nella garanzia, riceverete una nostra offerta gratuita per il costo della riparazione.

Servizio clienti: +49 (0) 2872 - 80 74-210

Importante per il ritorno del prodotto:

Assicurarsi di inviare il prodotto accuratamente imballato nella confezione originale per evitare danni durante la spedizione! Si prega di allegare la prova d'acquisto (copia) e una descrizione del difetto. I vostri diritti legali non saranno danneggiati da questa garanzia.

Il vostro rivenditore specializzato:

Art. No.:

Descrizione di errore:

.....

Nome:

Via:

CAP/Località:

Telefono:

Data di acquisto:

Firma:



Advertencias de carácter general

- **Hay RIESGO DE AXFISIA!** Este producto contiene piezas pequeñas que un niño podría tragarse. Hay RIESGO DE AXFISIA
 - **¡PELIGRO DE DESCARGA ELÉCTRICA!** Este aparato contiene componentes electrónicos que funcionan mediante una fuente de electricidad (equipo de alimentación y/o pilas). El uso se deberá realizar de la forma descrita en el manual; de lo contrario, existe PELIGRO de DESCARGA ELÉCTRICA.
 - **¡PELIGRO DE INCENDIO/EXPLOSIÓN!** No exponga el aparato a altas temperaturas. Utilice exclusivamente las pilas recomendadas. ¡No cortocircuitar ni arrojar al fuego el aparato o las pilas! El calor excesivo y el manejo inadecuado pueden provocar cortocircuitos, incendios e incluso explosiones.
 - **¡PELIGRO DE ABRASIÓN!** Al colocar las pilas, preste atención a la polaridad. Las pilas descargadas o dañadas producen causticaciones al entrar en contacto con la piel. Dado el caso, utilice guantes protectores adecuados.
- No desmonte el aparato. En caso de que exista algún defecto, le rogamos que se ponga en contacto con su distribuidor autorizado. Este se pondrá en contacto con el centro de servicio técnico y, dado el caso, podrá enviarle el aparato para su reparación.
 - Para trabajar con este aparato se emplean con frecuencia instrumentos auxiliares afilados y punzantes. Por ello, guarde este aparato y todos los accesorios e instrumentos auxiliares en un lugar fuera del alcance de los niños. ¡Existe PELIGRO DE LESIONES!

Partes

1. Vista binocular (con soportes de los oculares)
2. Objetivo estéreo
3. Oculares
4. Iluminación (LED)
5. Mesa del microscopio (con platina)
6. Pinza para sujetar los objetos
7. Tornillo micrométrico
8. Interruptor de encendido/apagado (Iluminación)
9. Compartimento de las pilas
10. Cierre sellado del compartimento de las pilas
11. Muestras de mineral

Lugar

Antes de empezar debes elegir un lugar apropiado para practicar observaciones con tu microscopio. Es importante que dispongas de luz suficiente (ventana, flexo).

Observación simple

Coloca el objeto que deseas observar (por ejemplo, una piedra) en el centro de la mesa del microscopio (5). Si el objeto es suficientemente grande, lo mejor que puedes hacer es sujetarlo bajo las pinzas (6). Mira ahora a través de la vista binocular (1) y modifica la distancia de los oculares (3) de modo que obtengas una imagen clara y redonda. La nitidez de la imagen se ajusta girando lentamente el tornillo micrométrico (7).

Iluminación

Extrae ambos oculares (3) de sus soportes (1) y dale la vuelta a todo el microscopio. El compartimento de las pilas (9) se encuentra en el pie del microscopio. Presiona el cierre sellado (10) y abre el compartimento de las pilas levantando la tapa en diagonal (mientras tanto hay que mantener presionado el cierre sellado). Introduce ahora las pilas en las cámaras de modo que los polos negativos lisos (-) de las pilas presionen los sujetadores

de muelle y los polos positivos (+) de las pilas entren en contacto con la chapa lisa. Cierra el compartimento de las pilas con la tapa y vuelve a girar el microscopio. Vuelve a colocar los oculares. Mediante el interruptor de encendido/apagado (8) que hay en el pie del microscopio puedes ahora encender o apagar la iluminación (4).

INSTRUCCIONES de limpieza

- Antes de limpiar el aparato, desconéctelo de la fuente de electricidad (desenchúfelo o quite las pilas).
- Limpie solamente el exterior del aparato con un paño seco. No utilice productos de limpieza para evitar daños en el sistema electrónico.
- ¡Proteja el aparato del polvo y la humedad! Se deben retirar las pilas del aparato si no se va a usar durante un periodo prolongado.

Declaración de conformidad

CE Bresser GmbH ha emitido una "Declaración de conformidad" de acuerdo con las directrices y normas correspondientes. Esto se puede ver en cualquier momento, previa petición.

ELIMINACIÓN

 Elimine los materiales de embalaje separados por tipos. Obtendrá información sobre la eliminación reglamentaria en los proveedores de servicios de eliminación municipales o en la agencia de protección medioambiental.

 ¡No elimine los electrodomésticos junto con la basura doméstica! Conforme a la directiva europea 2002/96/UE sobre aparatos eléctricos y electrónicos usados y a su aplicación en la legislación nacional, los aparatos eléctricos usados se deben recoger por separado y conducir a un reciclaje que no perjudique al medio ambiente. Las pilas y baterías descargadas deben ser llevadas por los consumidores a recipientes de recogida para su eliminación. En los proveedores de servicios de eliminación municipales o en la agencia de protección medioambiental podrá obtener información sobre la eliminación de aparatos o pilas usados fabricados después del 01-06-2006.

 De acuerdo con la normativa en materia de pilas y baterías recargables, está explícitamente prohibido depositarlas en la basura normal. Por favor, preste

atención a lo que la normativa obliga cuando usted quiera deshacerse de estos productos - sobre puntos de recogida municipal o en el mercado minorista (disposición sobre violación de la Directiva en materia de los residuos domésticos- pilas y baterías-).

Las pilas y baterías que contienen productos tóxicos están marcados con un signo y un símbolo químico.



- ¹ pila que contiene cadmio
- ² pila que contiene mercurio
- ³ pila que contiene plomo

Garantía y prolongación del período de garantía

El período de garantía asciende a 2 años a partir del día de la compra. Por favor, conserve el ticket de compra como justificante.

Para poder disfrutar de un período de garantía prolongado voluntariamente a **5 años**, sólo tiene que registrarse en Internet y rellenar un breve cuestionario. Puede realizar el registro en **www.bresser.de/warranty**. Para hacer uso de la garantía es necesario realizar este registro dentro del plazo de 3 meses después de la compra

(para ello se utiliza como referencia el justificante de compra). Si la inscripción se realiza con posterioridad a dicha fecha, esto supone la pérdida de su derecho a la prolongación de la garantía.

Si tiene problemas con el producto, póngase en contacto con nuestro servicio al cliente primero - por favor no envíe ningún producto sin consulta previa por teléfono. En general, nosotros nos encargamos del transporte desde y hacia usted, y muchos problemas se pueden resolver por teléfono. Si el problema se produjo después de que el periodo de garantía ha terminado, o no está cubierto por los términos de nuestra garantía, recibirá una presupuesto por nuestra parte de forma gratuita del coste de reparación.

Servicio al cliente: +49 (0) 2872 - 80 74-210

Importante para cualquier devolución:

Asegúrese de devolver el producto cuidadosamente empaquetado en el embalaje original para evitar daños durante el transporte. Por favor adjuntar el recibo de caja (o una copia) y una descripción del defecto. Esta garantía no implica ninguna restricción de sus derechos legales.

Su tienda especializada:

Art. No.:

Descripción del error:

.....

Nombre:

Calle:

Código postal/Ciudad:

Teléfono:

Fecha de compra:

Firma:



Общие предупреждения

- **ОПАСНОСТЬ УДУШЕНИЯ!** Данное устройство содержит мелкие детали, которые дети могут проглотить. Существует опасность УДУШЕНИЯ!
- **ОПАСНОСТЬ ПОРАЖЕНИЯ ЭЛЕКТРОТОКОМ!** Данное устройство содержит электронные компоненты, приводимые в действие от источника тока (сетевой адаптер и/или батарейки). Устройство следует использовать только так, как указано в инструкции, иначе есть серьезный риск получить УДАР ТОКОМ.
- **ОПАСНОСТЬ ПОЖАРА / ВЗРЫВА!** Не допускайте нагревания устройства до высокой температуры. Используйте только рекомендованные батарейки. Не закорачивайте устройство и батарейки, не бросайте их в огонь! Перегрев и неправильное обращение могут стать причиной короткого замыкания, пожара и даже взрыва!
- **ОПАСНОСТЬ ПОЛУЧЕНИЯ ОЖОГА!** Исключите доступ детей к батарейкам! При установке/замене батареек соблюдайте полярность. Вытекшие или поврежденные батарейки вызывают раздражения

при контакте с кожей. В случае необходимости надевайте подходящие защитные перчатки.

- Никогда не разбирайте устройство. При возникновении неисправностей обратитесь к дилеру. Он свяжется с нашим сервисным центром и при необходимости отправит устройство в ремонт.
- При пользовании данным устройством может потребоваться применение инструментов с острыми краями. Храните устройство, принадлежности и инструменты в недоступном для детей месте. Существует риск получить ТРАВМУ!

Детали микроскопа

1. Бинокулярная насадка
2. Стереобъектив
3. Окуляры
4. Светодиодная подсветка
5. Предметный столик
6. Держатель препарата
7. Настройка фокуса
8. Выключатель подсветки
9. Батарейный отсек
10. Зажим батарейного отсека
11. Минералов

Размещение

Прежде чем приступить к исследованиям, выберите подходящее место для размещения микроскопа. Для исследований необходимо хорошее освещение, поэтому расположите микроскоп рядом с окном или настольной лампой.

Простые наблюдения

Положите исследуемый образец (например, кусок горной породы) в центр предметного столика (5). Если образец достаточно велик, его следует закрепить на месте с помощью держателя препарата (6). Изучайте образец через окуляры (3), установленные в бинокулярную насадку (1). Для получения четкого изображения воспользуйтесь ручкой настройки фокуса (7).

Подсветка

Выньте оба окуляра (3) из бинокулярной насадки (1) и переверните микроскоп. В основании микроскопа расположен батарейный отсек (9). Нажмите на зажим (10) и откройте батарейный отсек, потянув за крышку.

Соблюдайте полярность батареек во время их установки. Отрицательный контакт должен соприкоснуться с пружиной в батарейном отсеке. Закройте крышку батарейного отсека и поставьте микроскоп на основание. Установите окуляры. Для того чтобы включить подсветку (4), нажмите на выключатель (8), расположенный на основании микроскопа.

СОВЕТЫ по уходу

- Перед чисткой отключите устройство от источника питания (выдерните штепсельную вилку из розетки или выньте батарейки)!
- Протирайте поверхности устройства сухой салфеткой. Не используйте чистящую жидкость, она может повредить электронные компоненты.
- Берегите устройство от пыли и влаги. Если устройство не будет использоваться в течение длительного времени, выньте из него батарейки!

Сертификат соответствия ЕС

CE Сертификат соответствия был составлен с учетом действующих правил и соответствующих норм компанией Bresser GmbH. Его можно посмотреть по запросу в любое время.

УТИЛИЗАЦИЯ



Утилизируйте упаковку как предписано законом. При необходимости проконсультируйтесь с местными властями.



Не выбрасывайте электронные детали в обычный мусорный контейнер. Европейская директива по утилизации электронного и электрического оборудования 2002/96/EU и соответствующие ей законы требуют отдельного сбора и переработки подобных устройств.

Использованные элементы питания следует утилизировать отдельно. Подробную информацию об утилизации электроники можно получить у местных властей.



Элементы питания не являются бытовыми отходами, поэтому в соответствии с законодательными требованиями их необходимо сдавать в пункты приема использованных элементов питания. Вы можете бесплатно сдать использованные элементы питания в нашем магазине или рядом с вами (например, в торговых точках или в пунктах приема).

На элементах питания изображен перечеркнутый контейнер, а также указано содержащееся ядовитое вещество.



Cd¹



Hg²



Pb³

- 1 Элемент питания содержит кадмий
- 2 Элемент питания содержит ртуть
- 3 Элемент питания содержит свинец

Гарантия и продление гарантийного срока

Гарантийный срок составляет два года со дня покупки. Сохраняйте кассовый чек как подтверждение покупки. Для продления гарантии еще на **3 года** зарегистрируйтесь на веб-сайте и заполните анкету: **www.bresser.de/warranty**. Регистрацию необходимо пройти в течение трех месяцев со дня покупки (дня, указанного на чеке). Если вы зарегистрируетесь позже, гарантийный срок не будет продлен.

При обнаружении неисправности изделия обратитесь сначала в нашу сервисную службу; не следует отправлять нам изделие без предварительной консультации по телефону. Обычно мы можем организовать доставку изделия от вас и обратно, а многие проблемы можно решить по телефону. Если неисправность возникла после окончания гарантийного срока или не покрывается условиями гарантии, мы бесплатно оценим стоимость ремонта.

Сервисная служба онлайн: +49 (0) 2872 - 80 74-210

При возврате изделия:

убедитесь, что изделие правильно и тщательно упаковано в оригинальную упаковку — это предотвратит повреждение изделия во время транспортировки. Приложите чек (или его копию) и краткое описание неисправности. Данная гарантия не ограничивает ваши законные права.

Ваш дилер:

Артикул №:

Описание неисправности:

.....

Имя:

Улица:

Индекс / Город:

Телефон:

Дата покупки:

Подпись:

 NATIONAL
GEOGRAPHIC™

 BRESSER

20X STEREO-MIKROSKOP STEREO MICROSCOPE



National Geographic's net proceeds support vital exploration, conservation, research, and education programs.

Visit our website:
www.nationalgeographic.com

© 2013 National Geographic Society
NATIONAL GEOGRAPHIC and Yellow Border Design
are trademarks of the National Geographic Society,
used under license. All rights reserved.

 BRESSER®

Bresser GmbH

Gutenbergstr. 2 · DE-46414 Rhede
www.bresser.de · info@bresser.de

ANL9119000MSP1213NG

Irrtümer und technische Änderungen vorbehalten.
Errors and technical changes reserved.

TM!by
ONLINE STORE

<https://tm.by>
Интернет-магазин TM.by