



2016-2017



 Газоэлектрические плиты / Combined stoves

 Электрические плиты / Electric stoves



*Вдохновение – дело техники!*  
*Inspired by technology!*





# ПГЭ 6502-03 0044, ПГЭ 6502-03 0045

Фасад стеклянный черный, фасад стеклянный коричневый.  
Front panel glass black, front panel glass brown.

## ТЕХНИЧЕСКИЕ ХАРАКТЕРИСТИКИ

Чугунные решетки

Габаритные размеры, ШxГxВ, см  
Полезный объем духовки, л

## МОЩНОСТЬ ГОРЕЛОК СТОЛА

Передняя левая, кВт 1,75-1,8  
Передняя правая, кВт 3,0  
Задняя левая, кВт 1,75-1,8  
Задняя правая, кВт 1,0

## ДУХОВКА

Тип: электрическая

Мощность верхнего ТЭНа, кВт 0,8  
Мощность нижнего ТЭНа, кВт 1,2  
Электрогриль, кВт 1,2  
Турбо-гриль, кВт 2,0

## ЭЛЕМЕНТЫ КОМФОРТНОСТИ



Стеклопанель варочная поверхность  
Glass cooking surface



Сенсорный таймер  
Sensor timer



Газ-контроль горелок стола  
Control tap of the cooking surface burner



Электророзжиг горелок стола, встроенный в ручки  
Electric ignition unit of the cooking surface burner on handles



Электрогриль  
Electric grill



Конвекция  
Convection



Турбо-гриль  
Fan heating element

## TECHNICAL CHARACTERISTICS

Cast iron pan supports

Overall dimensions, WxDxH, cm  
Volume of oven, l

## BURNER POWER OF THE COOKING SURFACE

Front left, kW  
Front right, kW  
Rear left, kW  
Rear right, kW

## OVEN

Type: electric

Power of the top heating element, kW  
Power of the bottom heating element, kW  
Electric grill, kW  
Turbo-grill, kW

## EASY ELEMENTS



Терморегулятор  
Thermostat



Вертел с электроприводом  
Spit with electrical drive



Шашлычница  
Shashlik-grill unit



Двойная подсветка духовки  
Double illumination unit of oven



Проволочные направляющие  
Wire guides



Выдвижной ящик  
Sliding box

ПГЭ 6502-03 0045



ПГЭ 6502-03 0044



## Газоэлектрические плиты

## Combined stoves



## Combined stoves 6502

ТЕХНИЧЕСКИЕ ХАРАКТЕРИСТИКИ	ПГЭ 6502-02 0042 ПГЭ 6502-02 0044 ПГЭ 6502-02 0045	ПГЭ 6502-03 0044 ПГЭ 6502-03 0045	ПГЭ 6502-03 0029 ПГЭ 6502-03 0030	TECHNICAL CHARACTERISTICS		
Диапазон номинальных напряжений, В	220-230	220-230	220-230	Rated voltage, V		
Номинальная потребляемая мощность, кВт	1,84-2,02	3,0-3,28	3,0-3,28	Rated power input, kW		
Мощность горелок стола, кВт	Передняя левая	1,75-1,8	1,75-1,8	Front left	Burner power of the cooking surface, kW	
	Передняя правая	3,0	3,0	Front right		
	Задняя левая	1,75-1,8	1,75-1,8	Rear left		
	Задняя правая	1,0	1,0	Rear right		
Мощность электроконфорки, кВт	-	-	-	Power of the electric plate, kW		
Мощность горелок духовки, кВт	Основная горелка	-	-	Main burner	Power of the oven burners, kW	
	Гриль-горелка	-	-	Grill-burner		
Мощность ТЭНов духовки, кВт	Верхний ТЭН	0,8	0,8	Top heating element	Power of the oven heating elements, kW	
	Нижний ТЭН	1,2	1,2	Bottom heating element		
	Электрогриль	1,2	1,2	Electric grill		
	Турбо-гриль	-	2,0	Turbo-grill		
Полезный объем духовки, л	52	52	52	Volume of oven, l		
Цвет	белый, черный, коричневый white, black, brown	черный, коричневый black, brown	черный, коричневый black, brown	Color		
Габаритные размеры, Ш x Г x В, см	60 x 60 x 85	60 x 60 x 85	60 x 60 x 85	Overall dimensions, W x D x H, cm		
Номинальное давление газа, Па (мбар)	Природный газ (метан)	1300/2000 (13/20)	1300/2000 (13/20)	1300/2000 (13/20)	Natural gas (methane)	Rated gas pressure, Pa (mbar)
	Сжиженный газ (пропан-бутан)	3000 (30)	3000 (30)	3000 (30)	Liquid gas (propane – butane)	
Присоединительная резьба	G 1 / 2	G 1 / 2	G 1 / 2	Attached thread		
Класс энергоэффективности	B	A	A	Class of energy efficiency		

ЭЛЕМЕНТЫ КОМФОРТНОСТИ	ПГЭ 6502-02 0042 ПГЭ 6502-02 0044 ПГЭ 6502-02 0045	ПГЭ 6502-03 0044 ПГЭ 6502-03 0045	ПГЭ 6502-03 0029 ПГЭ 6502-03 0030	EASY ELEMENTS
Чугунные решетки	●	●	●	Cast iron pan supports
Таймер сенсорный	●	●	●	Touch timer
Таймер электромеханический	●	●	●	Electro-mechanic timer
Таймер механический	●	●	●	Mechanical timer
Электророзжиг горелок стола	●	○	●	Electric ignition unit of the cooking surface burner
Электророзжиг духовки	●	●	●	Electric ignition unit of the oven
Газ-контроль горелок стола	●	●	●	Control tap of the cooking surface burner
Электрогриль	●	●	●	Electric grill
Конвекция	●	●	●	Convection
Турбо-гриль	●	●	●	Fan heating element
Вертел с электроприводом	●	●	●	Spit with electric drive
Шашлычница	●	●	●	Shashlik-grill unit
Подсветка духовки двойная	●	●	●	Double illumination unit of oven
Подсветка духовки одинарная	●	●	●	Illumination of the oven
Терморегулятор	●	●	●	Thermostat
Проволочные направляющие	●	●	●	Wire guides
Выдвижной ящик	●	●	●	Sliding box
Ножки регулировочные	●	●	●	Adjustable feet

● – кнопка розжига на панели (control panel ignition knob)    ○ – розжиг встроен в ручки (integrated ignition in handles)

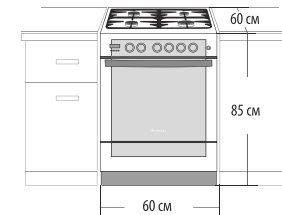

ПГЭ 6502-02 0044

Фасад стеклянный черный.  
Front panel glass black.



Фасад белый стеклянный.  
Front panel glass white.



Фасад стеклянный коричневый.  
Front panel glass brown.



Фасад стеклянный черный.  
Front panel glass black.



Фасад стеклянный коричневый.  
Front panel glass brown.

ПГЭ 6502-02 0042

ПГЭ 6502-02 0045

ПГЭ 6502-03 0029

ПГЭ 6502-03 0030





# ПГЭ 6102-03, ПГЭ 6102-03 0001

Варочная поверхность: белая эмалированная. Металлическая крышка.  
Cooking surface: white enameled. Metal cover.

Варочная поверхность: коричневая эмалированная. Металлическая крышка.  
Cooking surface: brown enameled. Metal cover.

## ТЕХНИЧЕСКИЕ ХАРАКТЕРИСТИКИ

## TECHNICAL CHARACTERISTICS

Чугунные решетки

Cast iron pan supports

Габаритные размеры, ШxГxВ, см 60x60x85  
Полезный объем духовки, л 52

Overall dimensions, WxDxH, cm  
Volume of oven, l

## МОЩНОСТЬ ГОРЕЛОК СТОЛА

## BURNER POWER OF THE COOKING SURFACE

Передняя левая, кВт 1,75-1,8  
Передняя правая, кВт 3,0  
Задняя левая, кВт 1,75-1,8  
Задняя правая, кВт 1,0

Front left, kW  
Front right, kW  
Rear left, kW  
Rear right, kW

## ДУХОВКА

## OVEN

Тип: электрическая  
Мощность ТЭНов духовки, кВт:  
Верхний ТЭН 0,8  
Нижний ТЭН 1,2  
Электрогриль 1,2  
Турбо-гриль 2,0

Тип: electric  
Power of the oven heating elements, kW:  
Top heating element  
Bottom heating element  
Electric grill  
Turbo-grill

## ЭЛЕМЕНТЫ КОМФОРТНОСТИ

## EASY ELEMENTS



Таймер электронный  
Electronic timer



Газ-контроль горелок  
Control tap of the cooking surface burner



Электророзжиг горелок стола, встроенный в ручки  
Electric ignition unit of the cooking surface burner on handles



Электрогриль  
Electric grill



Конвекция  
Convection



Турбо-гриль  
Fan heating element



Терморегулятор  
Thermostat



Вертел с электроприводом  
Spit with electrical drive



Шашлычница  
Shashlik-grill unit



Двойная подсветка духовки  
Double illumination unit of oven



Проволочные направляющие  
Wire guides



Выдвижной ящик  
Sliding box



ПГЭ 6102-03 0001

ПГЭ 6102-03



## Газоэлектрические плиты

## Combined stoves





## Combined stoves 6101, 6102, 6110, 6111, 6112

ТЕХНИЧЕСКИЕ ХАРАКТЕРИСТИКИ		ПЭ 6101-02 ПЭ 6101-02 0001	ПЭ 6102-02 ПЭ 6102-02 0001	ПЭ 6102-03 ПЭ 6102-03 0001	ПЭ 6110-01 0005	ПЭ 6110-01 ПЭ 6110-01 0001	ПЭ 6110-02 ПЭ 6110-02 0001	ПЭ 6111-02 ПЭ 6111-02 0001	ПЭ 6112-02	TECHNICAL CHARACTERISTICS
Диапазон номинальных напряжений, В		220-230	220-230	220-230	220-230	220-230	220-230	220-230	220-230	Rated voltage, V
Номинальная потребляемая мощность, кВт		1,14-1,25	1,84-2,02	3,0-3,28	1,39-1,52	1,39-1,52	1,41-1,55	2,51-2,75	1,84-2,02	Rated power input, kW
Мощность горелок стола, кВт	Передняя левая	1,75-1,8	1,75-1,8	1,75-1,8	1,75-1,8	1,75-1,8	1,75-1,8	1,75-1,8	1,75-1,8	Front left
	Передняя правая	3,0	3,0	3,0	3,0	3,0	3,0	3,0	3,0	Front right
	Задняя левая	1,75-1,8	1,75-1,8	1,75-1,8	-	-	-	-	-	Rear left
	Задняя правая	1,0	1,0	1,0	1,75-1,8	1,75-1,8	1,75-1,8	1,75-1,8	1,75-1,8	Rear right
Мощность электроконфорки, кВт		-	-	-	1,5	1,5	1,5	1,5	1,5	Power of the electric plate, kW
Мощность горелок духовки, кВт	Основная горелка	3,1	-	-	2,35	2,35	3,1	3,1	-	Main burner
	Гриль-горелка	-	-	-	-	-	1,9	-	-	Grill-burner
Мощность ТЭНов духовки, кВт	Верхний ТЭН	-	0,8	0,8	-	-	-	-	0,8	Top heating element
	Нижний ТЭН	-	1,2	1,2	-	-	-	-	1,2	Bottom heating element
	Электрогриль	1,2	1,2	1,2	-	-	-	1,2	1,2	Electric grill
	Турбо-гриль	-	-	2,0	-	-	-	-	-	Turbo-grill
Полезный объем духовки, л		52	52	52	52	52	52	52	52	Volume of oven, l
Цвет		белый коричневый white brown	белый коричневый white brown	белый коричневый white brown	белый white	белый коричневый white brown	белый коричневый white brown	белый коричневый white brown	белый white	Color
Габаритные размеры, Ш x Г x В, см		60 x 60 x 85	60 x 60 x 85	60 x 60 x 85	60 x 60 x 85	60 x 60 x 85	60 x 60 x 85	60 x 60 x 85	60 x 60 x 85	Overall dimensions, W x D x H, cm
Номинальное давление газа, Па (мбар)	Природный газ (метан)	1300/2000 (13/20)	1300/2000 (13/20)	1300/2000 (13/20)	1300/2000 (13/20)	1300/2000 (13/20)	1300/2000 (13/20)	1300/2000 (13/20)	1300/2000 (13/20)	Natural gas (methane)
	Сжиженный газ (пропан-бутан)	3000 (30)	3000 (30)	3000 (30)	3000 (30)	3000 (30)	3000 (30)	3000 (30)	3000 (30)	Liquid gas (propane - butane)
Присоединительная резьба		G 1/2	G 1/2	G 1/2	G 1/2	G 1/2	G 1/2	G 1/2	G 1/2	Attached thread
Класс энергоэффективности		-	B	A	-	-	-	-	B	Class of energy efficiency

ЭЛЕМЕНТЫ КОМФОРТНОСТИ	ПЭ 6101-02 ПЭ 6101-02 0001	ПЭ 6102-02 ПЭ 6102-02 0001	ПЭ 6102-03 ПЭ 6102-03 0001	ПЭ 6110-01 0005	ПЭ 6110-01 ПЭ 6110-01 0001	ПЭ 6110-02 ПЭ 6110-02 0001	ПЭ 6111-02 ПЭ 6111-02 0001	ПЭ 6112-02	EASY ELEMENTS
Чугунные решетки	●	●	●						Cast iron pan supports
Таймер электронный									Electronic timer
Таймер электромеханический									Electro-mechanical timer
Таймер механический	●	●	●						Mechanical timer
Электророзжиг горелок стола	●	●	○						Electric ignition unit of the cooking surface burner
Электророзжиг духовки	●	●	●						Electric ignition unit of the oven
Газ-контроль горелок стола	●	●	●						Control tap of the cooking surface burner
Газ-контроль духовки	●	●	●	●	●	●	●	●	Control tap of the oven burner
Электрогриль	●	●	●						Electric grill
Конвекция									Convection
Турбо-гриль									Fan heating element
Гриль-горелка									Grill-burner
Вертел с электроприводом	●	●	●						Spit with electric drive
Шашлычница	●	●	●						Shashlik-grill unit
Подсветка духовки двойная	●	●	●						Double illumination unit of oven
Терморегулятор (термостат)	●	●	●						Thermostat
Проволочные направляющие	●	●	●						Wire guides
Выдвижной ящик	●	●	●	●	●	●	●	●	Sliding box
Ножи регулировочные	●	●	●	●	●	●	●	●	Adjustable feet

● – кнопка розжига на панели (control panel ignition knob) ○ – розжиг встроен в ручки (integrated ignition in handles)



Варочная поверхность: белая эмалированная.  
Металлическая крышка.  
Cooking surface: white enameled. Metal cover.

ПГЭ 6101-02



Варочная поверхность: коричневая эмалированная.  
Металлическая крышка.  
Cooking surface: brown enameled. Metal cover.

ПГЭ 6101-02 0001



Варочная поверхность: белая эмалированная.  
Металлическая крышка.  
Cooking surface: white enameled. Metal cover.

ПГЭ 6102-02



Варочная поверхность: коричневая эмалированная.  
Металлическая крышка.  
Cooking surface: brown enameled. Metal cover.

ПГЭ 6102-02 0001





Варочная поверхность: белая эмалированная.  
Металлическая крышка.  
Cooking surface: white enameled. Metal cover.

ПГЭ 6110-01 0005



Варочная поверхность: белая эмалированная.  
Металлическая крышка.  
Cooking surface: white enameled. Metal cover.

ПГЭ 6110-01



Варочная поверхность: коричневая эмалированная.  
Металлическая крышка.  
Cooking surface: brown enameled. Metal cover.

ПГЭ 6110-01 0001



Варочная поверхность: белая эмалированная.  
Металлическая крышка.  
Cooking surface: white enameled. Metal cover.

ПГЭ 6110-02

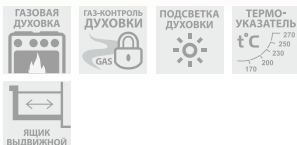



Варочная поверхность: коричневая эмалированная.  
Металлическая крышка.  
Cooking surface: brown enameled. Metal cover.

ПГЭ 6110-02 0001



Варочная поверхность: белая эмалированная.  
Металлическая крышка.  
Cooking surface: white enameled. Metal cover.

ПГЭ 6111-02



Варочная поверхность: коричневая эмалированная.  
Металлическая крышка.  
Cooking surface: brown enameled. Metal cover.

ПГЭ 6111-02 0001



Варочная поверхность: белая эмалированная.  
Металлическая крышка.  
Cooking surface: white enameled. Metal cover.

ПГЭ 6112-02





# Газоэлектрические плиты 5102, 5110, 5112



## Combined stoves 5102, 5110, 5112

ТЕХНИЧЕСКИЕ ХАРАКТЕРИСТИКИ		ПГЭ 5102-02 ПГЭ 5102-02 0001	ПГЭ 5102-03 0023	ПГЭ 5102-03	ПГЭ 5110-01 0005	ПГЭ 5110-01	ПГЭ 5110-02	ПГЭ 5112-02	TECHNICAL CHARACTERISTICS
Диапазон номинальных напряжений, В		220-230	220-230	220-230	220-230	220-230	220-230	220-230	Rated voltage, V
Номинальная потребляемая мощность, кВт		1,84-2,02	2,97-3,25	2,97-3,25	0,93-1,02	0,93-1,02	0,93-1,02	2,75-3,02	Rated power input, kW
Мощность горелок стола, кВт	Передняя левая	1,75-1,8	1,75-1,8	1,75-1,8	1,75-1,8	1,75-1,8	1,75-1,8	1,75-1,8	Front left
	Передняя правая	2,8	2,8	2,8	2,8	2,8	2,8	2,8	Front right
	Задняя левая	1,75-1,8	1,75-1,8	1,75-1,8	-	-	-	-	Rear left
	Задняя правая	1,0	1,0	1,0	1,75-1,8	1,75-1,8	1,75-1,8	1,75-1,8	Rear right
Мощность электроконфорки, кВт		-	-	-	1,0	1,0	1,0	1,0	Power of the electric plate, kW
Мощность горелок духовки, кВт	Основная горелка	-	-	-	2,35	2,35	3,1	-	Main burner
	Гриль-горелка	-	-	-	-	-	1,9	-	Grill-burner
Мощность ТЭНов духовки, кВт	Верхний ТЭН	0,8	0,8	0,8	-	-	-	0,8	Top heating element
	Нижний ТЭН	1,2	1,2	1,2	-	-	-	1,2	Bottom heating element
	Электрогриль	1,2	1,2	1,2	-	-	-	1,2	Electric grill
	Турбо-гриль	-	2,0	2,0	-	-	-	-	Turbo-grill
Полезный объем духовки, л		52	52	52	52	52	52	52	Volume of oven, l
Цвет		белый коричневый white brown	белый white	белый white	белый white	белый white	белый white	белый white	Color
Габаритные размеры, Ш x Г x В, см		50 x 58,5 x 85	50 x 58,5 x 85	50 x 58,5 x 85	50 x 58,5 x 85	50 x 58,5 x 85	50 x 58,5 x 85	50 x 58,5 x 85	Overall dimensions, W x D x H, cm
Номинальное давление газа, Па (мбар)	Природный газ (метан)	1300/2000 (13/20)	1300/2000 (13/20)	1300/2000 (13/20)	1300/2000 (13/20)	1300/2000 (13/20)	1300/2000 (13/20)	1300/2000 (13/20)	Natural gas (methane)
	Сжиженный газ (пропан-бутан)	3000 (30)	3000 (30)	3000 (30)	3000 (30)	3000 (30)	3000 (30)	3000 (30)	Liquid gas (propane – butane)
Присоединительная резьба		G 1 / 2	G 1 / 2	G 1 / 2	G 1 / 2	G 1 / 2	G 1 / 2	G 1 / 2	Attached thread
Класс энергоэффективности		B	A	A	-	-	-	B	Class of energy efficiency

ЭЛЕМЕНТЫ КОМФОРТНОСТИ	ПГЭ 5102-02 ПГЭ 5102-02 0001	ПГЭ 5102-03 0023	ПГЭ 5102-03	ПГЭ 5110-01 0005	ПГЭ 5110-01	ПГЭ 5110-02	ПГЭ 5112-02	EASY ELEMENTS
Чугунные решетки	●	●	●	●	●	●	●	Cast iron pan supports
Таймер электронный	●	●	●	●	●	●	●	Electronic timer
Таймер электромеханический	●	●	●	●	●	●	●	Electro-mechanic timer
Таймер механический	●	●	●	●	●	●	●	Mechanical timer
Электророзжиг горелок стола	●	●	○	●	●	●	●	Electric ignition unit of the cooking surface burner
Электророзжиг духовки	●	●	●	●	●	●	●	Electric ignition unit of the oven
Газ-контроль горелок стола	●	●	●	●	●	●	●	Control tap of the cooking surface burner
Газ-контроль духовки	●	●	●	●	●	●	●	Control tap of the oven burner
Электрогриль	●	●	●	●	●	●	●	Electric grill
Конвекция	●	●	●	●	●	●	●	Convection
Турбо-гриль	●	●	●	●	●	●	●	Fan heating element
Гриль-горелка	●	●	●	●	●	●	●	Grill-burner
Вертел с электроприводом	●	●	●	●	●	●	●	Spit with electric drive
Шашлычница	●	●	●	●	●	●	●	Shashlik-grill unit
Подсветка духовки одинарная	●	●	●	●	●	●	●	Illumination of the oven
Терморегулятор (термостат)	●	●	●	●	●	●	●	Thermostat
Проволочные направляющие	●	●	●	●	●	●	●	Wire guides
Выдвижной ящик	●	●	●	●	●	●	●	Sliding box
Ножи регулировочные	●	●	●	●	●	●	●	Adjustable feet

● – кнопка розжига на панели (control panel ignition knob) ○ – розжиг встроен в ручки (integrated ignition in handles)

# ПГЭ 5102-03

Варочная поверхность: белая эмалированная. Металлическая крышка.  
Cooking surface: white enameled. Metal cover.

## ТЕХНИЧЕСКИЕ ХАРАКТЕРИСТИКИ

Чугунные решетки

Габаритные размеры, ШxГxВ, см  
Полезный объем духовки, л

50x58,5x85  
52

## МОЩНОСТЬ ГОРЕЛОК СТОЛА

Передняя левая, кВт  
Передняя правая, кВт  
Задняя левая, кВт  
Задняя правая, кВт

1,75-1,8  
2,8  
1,75-1,8  
1,0

## ДУХОВКА

Тип: электрическая  
Мощность ТЭНов духовки, кВт:  
Верхний ТЭН  
Нижний ТЭН  
Электрогриль  
Турбо-гриль

0,8  
1,2  
1,2  
2,0

## ЭЛЕМЕНТЫ КОМФОРТНОСТИ



Таймер электронный  
Electronic timer



Газ-контроль горелок стола  
Control tap of the cooking surface burner



Электророзжиг горелок стола, встроенный в ручки  
Electric ignition unit of the cooking surface burner on handles



Электрогриль  
Electric grill



Конвекция  
Convection



Турбо-гриль  
Fan heating element

## TECHNICAL CHARACTERISTICS

Cast iron pan supports

Overall dimensions, WxDxH, cm  
Volume of oven, l

## BURNER POWER OF THE COOKING SURFACE

Front left, kW  
Front right, kW  
Rear left, kW  
Rear right, kW

## OVEN

Тип: электрическая  
Мощность ТЭНов духовки, кВт:  
Top heating element  
Bottom heating element  
Electric grill  
Turbo-grill

## EASY ELEMENTS



Терморегулятор  
Thermostat



Вертел с электроприводом  
Spit with electrical drive



Шашлычница  
Shashlik-grill unit



Подсветка духовки  
illumination unit of oven



Проволочные направляющие  
Wire guides



Выдвижной ящик  
Sliding box



## Газоэлектрические плиты

## Combined stoves



50 см

Варочная поверхность: белая эмалированная.  
Металлическая крышка.  
Cooking surface: white enameled. Metal cover.

ПГЭ 5102-02



50 см

Варочная поверхность: коричневая эмалированная.  
Металлическая крышка.  
Cooking surface: brown enameled. Metal cover.

ПГЭ 5102-02 0001



50 см

Варочная поверхность: белая эмалированная.  
Металлическая крышка.  
Cooking surface: white enameled. Metal cover.

ПГЭ 5102-03 0023





50 см

Варочная поверхность: белая эмалированная.  
Металлическая крышка.  
Cooking surface: white enameled. Metal cover.

ПГЭ 5110-01 0005



50 см

Варочная поверхность: белая эмалированная.  
Металлическая крышка.  
Cooking surface: white enameled. Metal cover.

ПГЭ 5110-01



50 см

Варочная поверхность: белая эмалированная.  
Металлическая крышка.  
Cooking surface: white enameled. Metal cover.

ПГЭ 5110-02



50 см

Варочная поверхность: белая эмалированная.  
Металлическая крышка.  
Cooking surface: white enameled. Metal cover.

ПГЭ 5112-02







## Combined stoves 5502

ТЕХНИЧЕСКИЕ ХАРАКТЕРИСТИКИ		ПГЭ 5502-02 0042 ПГЭ 5502-02 0044 ПГЭ 5502-02 0045	ПГЭ 5502-03 0044 ПГЭ 5502-03 0045	TECHNICAL CHARACTERISTICS
Диапазон номинальных напряжений, В		220-230	220-230	Rated voltage, V
Номинальная потребляемая мощность, кВт		1,84-2,02	2,97-3,25	Rated power input, kW
Мощность горелок стола, кВт	Передняя левая	1,75-1,8	1,75-1,8	Front left
	Передняя правая	3,0	3,0	Front right
	Задняя левая	1,75-1,8	1,75-1,8	Rear left
	Задняя правая	1,0	1,0	Rear right
Мощность электроконфорки, кВт		-	-	Power of the electric plate, kW
Мощность горелок духовки, кВт	Основная горелка	-	-	Main burner
	Гриль-горелка	-	-	Grill-burner
Мощность ТЭНов духовки, кВт	Верхний ТЭН	0,8	0,8	Top heating element
	Нижний ТЭН	1,2	1,2	Bottom heating element
	Электрогриль	1,2	1,2	Electric grill
	Турбо-гриль	-	2,0	Turbo-grill
Полезный объем духовки, л		52	52	Volume of oven, l
Цвет		белый, черный, коричневый white, black, brown	черный, коричневый black, brown	Color
Габаритные размеры, Ш x Г x В, см		50 x 58,5 x 85	50 x 58,5 x 85	Overall dimensions, W x D x H, cm
Номинальное давление газа, Па (мбар)	Природный газ (метан)	1300/2000 (13/20)	1300/2000 (13/20)	Natural gas (methane)
	Сжиженный газ (пропан-бутан)	3000 (30)	3000 (30)	Liquid gas (propane – butane)
Присоединительная резьба		G 1 / 2	G 1 / 2	Attached thread
Класс энергоэффективности		B	A	Class of energy efficiency

ЭЛЕМЕНТЫ КОМФОРТНОСТИ	ПГЭ 5502-02 0042 ПГЭ 5502-02 0044 ПГЭ 5502-02 0045	ПГЭ 5502-03 0044 ПГЭ 5502-03 0045	EASY ELEMENTS
Чугунные решетки	●	●	Cast iron pan supports
Таймер сенсорный	●	●	Touch timer
Таймер электромеханический	●	●	Electro-mechanic timer
Таймер механический	○	○	Mechanical timer
Электророзжиг горелок стола	●	○	Electric ignition unit of the cooking surface burner
Электророзжиг духовки	●	○	Electric ignition unit of the oven
Газ-контроль горелок стола	●	●	Control tap of the cooking surface burner
Электрогриль	●	●	Electric grill
Конвекция	●	●	Convection
Турбо-гриль	●	●	Fan heating element
Вертел с электроприводом	●	●	Spit with electric drive
Шашлыкница	●	●	Shashlik-grill unit
Подсветка духовки двойная	●	●	Double illumination unit of oven
Подсветка духовки одинарная	●	●	Illumination of the oven
Терморегулятор	●	●	Thermostat
Проволочные направляющие	●	●	Wire guides
Выдвижной ящик	●	●	Sliding box
Ножки регулировочные	●	●	Adjustable feet

● – кнопка розжига на панели (control panel ignition knob)    ○ – розжиг встроен в ручки (integrated ignition in handles)

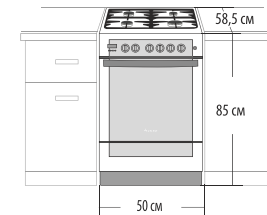

ПГЭ 5502-02 0044

Фасад стеклянный черный.  
Front panel glass black.



Фасад стеклянный черный.  
Front panel glass black.

ПГЭ 5502-02 0042



Фасад стеклянный коричневый.  
Front panel glass brown.

ПГЭ 5502-02 0045



Фасад стеклянный черный.  
Front panel glass black.

ПГЭ 5502-03 0044



Фасад стеклянный коричневый.  
Front panel glass brown.

ПГЭ 5502-03 0045





# Электрические плиты 6140, 6560



## Electric stoves 6140, 6560

ТЕХНИЧЕСКИЕ ХАРАКТЕРИСТИКИ		ЭПН Д 6140			ЭПН Д 6560	TECHNICAL CHARACTERISTICS
		6140-01	6140-02 6140-02 0001	6140-03 6140-03 0001	6560-03 0001 6560-03 0043 6560-03 0057	
Диапазон номинальных напряжений, В		220-230	220-230	220-230	220-230	Rated voltage, V
Класс электробезопасности		I	I	I	I	Class of electrical safety
Номинальная потребляемая мощность, кВт		5,5-6,02	6,02-6,58	7,12-7,78	7,20-7,88	Rated power input, kW
Мощность конфорок стола, кВт	Передняя левая	1,5	2,0 (экспресс / express)	2,0 (экспресс / express)	2,2 (двухзонная)	Front left
	Передняя правая	1,0	1,0	1,0	1,2	Front right
	Задняя левая	1,5	1,5	1,5	1,2	Rear left
	Задняя правая	2,0	2,0	2,0	1,7 (двухзонная)	Rear right
Мощность ТЭНов духовки, кВт	Верхний ТЭН	0,8	0,8	0,8	0,8	Top heating element
	Нижний ТЭН	1,2	1,2	1,2	1,2	Bottom heating element
	Электрогриль	1,2	1,2	1,2	1,2	Electric grill
	Турбо-гриль	–	–	2,0	2,0	Turbo-grill
	Усиленный гриль	–	1,2 + 0,8	–	–	Highly effective grill
Полезный объем духовки, л		52	52	52	52	Volume of oven, l
Цвет		белый white	белый, коричневый white, brown	белый, коричневый white, brown	коричн. мрамор, черн. мрамор, черный brown marble pattern, black marble pattern, black	Color
Габаритные размеры, Ш x Г x В, см		60 x 60 x 85	60 x 60 x 85	60 x 60 x 85	60 x 60 x 85	Overall dimensions, W x D x H, cm
Класс энергоэффективности		B	A	A	A	Class of energy efficiency

ЭЛЕМЕНТЫ КОМФОРТНОСТИ	6140-01	6140-02 6140-02 0001	6140-03 6140-03 0001	6560-03 0001 6560-03 0043 6560-03 0057	EASY ELEMENTS
Таймер сенсорный					Touch timer
Таймер электронный					Electronic timer
Таймер электромеханический					Electro-mechanic timer
Экспресс-конфорка					Express hot plate
Конвекция					Convection
Турбо-гриль					Turbo-grill
Усиленный гриль					Highly effective grill
Электрогриль					Electric grill
Вертел с электроприводом					Spit with electric drive
Шашлычница					Shashlik-grill unit
Подсветка духовки двойная					Double illumination unit of oven
Подсветка духовки одинарная					Illumination of the oven
Проволочные направляющие					Wire guides
Выдвижной ящик					Sliding box
Ножи регулировочные					Adjustable feet

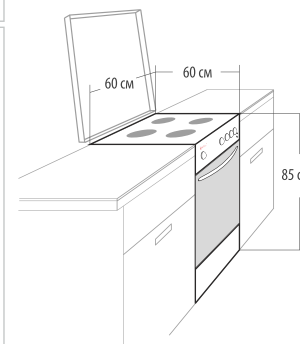

# Э П Н Д 6560-03 0043

Фасад стеклянный с рисунком под мрамор, боковые стенки черного цвета.  
Front panel glass with a marble imitation, side panels: black color.

## ТЕХНИЧЕСКИЕ ХАРАКТЕРИСТИКИ

## TECHNICAL CHARACTERISTICS

Габаритные размеры, ШxГxВ, см	60x60x85	Overall dimensions, WxDxH, cm
Полезный объем духовки, л	52	Volume of oven, l

## МОЩНОСТЬ КОНФОРОК СТОЛА

## HOT PLATES POWER OF THE COOKING SURFACE

Передняя левая (двухзонная), кВт	2,2	Front left (express), kW
Передняя правая, кВт	1,2	Front right, kW
Задняя левая, кВт	1,2	Rear left, kW
Задняя правая (двухзонная), кВт	1,7	Rear right, kW

## ДУХОВКА

## OVEN

Тип: электрическая		Type: electric
Мощность верхнего ТЭНа, кВт	0,8	Power of the top heating element, kW
Мощность нижнего ТЭНа, кВт	1,2	Power of the bottom heating element, kW
Электрогриль, кВт	1,2	Electric grill
Турбо-гриль, кВт	2,0	Turbo-grill

## ЭЛЕМЕНТЫ КОМФОРТНОСТИ

## EASY ELEMENTS

 **Стол стеклокерамический**  
Стеклокерамическая поверхность  
Glass ceramic surface

 **ТАЙМЕР СЕНСОРНЫЙ**  
Сенсорный таймер  
Touch timer

 **ДВУХЗОННЫЕ КОНФОРКИ**  
Двухзонные конфорки, 2 шт.  
Double zone rings, 2 pc.

 **ЭЛЕКТРОГРИЛЬ**  
Электрогриль  
Electric grill

 **ТУРБО-ГРИЛЬ**  
Турбо-гриль  
Fan heating element

 **КОНВЕКЦИЯ**  
Конвекция  
Convection

 **ВЕРТЕЛ С ЭЛЕКТРОПРИВОДОМ**  
Вертел с электроприводом  
Spit with electrical drive

 **ШАШЛИЧНИЦА**  
Шашлык-гриль  
Shashlik-grill unit

 **ПОДСВЕТКА ДУХОВКИ 3D**  
Двойная подсветка духовки  
Double illumination unit of oven

 **ПРОВОЛОЧНЫЕ НАПРАВЛЯЮЩИЕ**  
Проволочные направляющие  
Wire guides

 **ВЫДВИЖНОЙ ЯЩИК**  
Выдвижной ящик  
Sliding box



## Электрические плиты

## Electric stoves



Варочная поверхность: белая эмалированная.  
Металлическая крышка.  
Cooking surface: white enameled. Metal cover.

ЭП Н Д 6140-01



Варочная поверхность: белая эмалированная.  
Металлическая крышка.  
Cooking surface: white enameled. Metal cover.

ЭП Н Д 6140-02



Варочная поверхность: коричневая эмалированная.  
Металлическая крышка.  
Cooking surface: brown enameled. Metal cover.

ЭП Н Д 6140-02 0001



Варочная поверхность: белая эмалированная.  
Металлическая крышка.  
Cooking surface: white enameled. Metal cover.

ЭП Н Д 6140-03

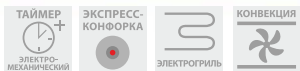



ЭП Н Д 6140-03 0001



ЭП Н Д 6560-03 0001



ЭП Н Д 6560-03 0057





# ЭП Н Д 5140-02 0037, ЭП Н Д 5140-02 0038

Фасад и крышка белые эмалированные, фасад и крышка коричневые эмалированные.  
Front panel and cover white enameled, front panel and cover brown enameled.

## ТЕХНИЧЕСКИЕ ХАРАКТЕРИСТИКИ

## TECHNICAL CHARACTERISTICS

Габаритные размеры, ШxГxВ, см	50x58,5x85	Overall dimensions, WxDxH, cm
Полезный объем духовки, л	52	Volume of oven, l

## МОЩНОСТЬ КОНФОРОК СТОЛА

## HOT PLATES POWER OF THE COOKING SURFACE

Передняя левая, кВт	1,0	Front left, kW
Передняя правая, кВт	1,5	Front right, kW
Задняя левая (экспресс), кВт	2,0	Rear left (express), kW
Задняя правая, кВт	1,0	Rear right, kW

## ДУХОВКА

## OVEN

Тип: электрическая		Type: electric
Мощность верхнего ТЭНа, кВт	0,8	Power of the top heating element, kW
Мощность нижнего ТЭНа, кВт	1,2	Power of the bottom heating element, kW
Электрогриль, кВт	1,2	Electric grill, kW

## ЭЛЕМЕНТЫ КОМФОРТНОСТИ

## EASY ELEMENTS



ТАЙМЕР  
ЭЛЕКТРО-МЕХАНИЧЕСКИЙ  
Таймер электромеханический  
Electro-mechanic timer



ЭКСПРЕСС-КОНФОРКА  
Экспресс-конфорка  
Express hot plate



ЭЛЕКТРОГРИЛЬ  
Электрогриль  
Electric grill



ПОДСВЕТКА ДУХОВКИ  
Подсветка духовки  
Illumination unit of oven



ПРОВОЛОЧНЫЕ НАПРАВЛЯЮЩИЕ  
Проволочные направляющие  
Wire guides



ВЫДВИЖНОЙ ЯЩИК  
Выдвижной ящик  
Sliding box



## Электрические плиты

## Electric stoves





# Электрические плиты 5140, 5160, 5560



## Electric stoves 5140, 5160, 5560

ТЕХНИЧЕСКИЕ ХАРАКТЕРИСТИКИ	ЭП Н Д 5140						ЭП Н Д 5160		ЭП Н Д 5560		TECHNICAL CHARACTERISTICS	
	5140-01 5140-0001	5140-0031	5140-01 5140-01 0001	5140-01 0035 5140-01 0036	5140-02	5140-02 0037 5140-02 0038	5160-01 0033	5160-02 0095	5560-03 0001 5560-03 0043			
Диапазон номинальных напряжений, В	220-230	220-230	220-230	220-230	220-230	220-230	220-230	220-230	220-230	Rated voltage, V		
Класс электробезопасности	I	I	I	I	I	I	I	I	I	Class of electrical safety		
Номинальная потребляемая мощность, кВт	5,50-6,02	5,50-6,02	5,05-5,52	5,05-5,52	5,07-5,55	5,05-5,52	5,6-6,12	5,63-6,15	6,81-7,45	Rated power input, kW		
Мощность конфорок стола, кВт	Передняя левая	1,0	1,0	1,0	1,0	1,0	1,7	1,7	1,7 (двухзонная)	Front left	Hot plates power of the cooking surface, kW	
	Передняя правая	1,5	1,5	1,5	1,5	1,5	1,2	1,2	1,2	Front right		
	Задняя левая	1,5	1,5	2,0 (экспресс)	2,0 (экспресс)	2,0 (экспресс)	2,0 (экспресс)	1,2	1,2	1,2		Rear left
	Задняя правая	-	-	1,0	1,0	1,0	1,0	1,7	1,7	1,8		Rear right
Мощность ТЭНов духовки, кВт	Верхний ТЭН	0,8	0,8	0,8	0,8	0,8	0,8	0,8	0,8	0,8	Top heating element	Power of the oven heating elements, kW
	Нижний ТЭН	1,2	1,2	1,2	1,2	1,2	1,2	1,2	1,2	1,2	Bottom heating element	
	Электрогриль	-	-	1,2	-	1,2	1,2	-	1,2	1,2	Electric grill	
	Турбо-гриль	-	-	-	-	-	-	-	-	2,0	Turbo-grill	
	Усиленный гриль	-	-	-	-	1,2 + 0,8	-	-	-	-	Highly effective grill	
Полезный объем духовки, л	52	52	52	52	52	52	52	52	52	Volume of oven, l		
Цвет	белый коричневый white brown	белый white	белый коричневый white brown	белый коричневый white brown	белый white	белый коричневый white brown	белый white	белый white	бел./кор. мрамор white/brown marble pattern	Color		
Габаритные размеры, Ш x Г x В, см	50 x 58,5 x 85	50 x 58,5 x 85	50 x 58,5 x 85	50 x 58,5 x 85	50 x 58,5 x 85	50 x 58,5 x 85	50 x 58,5 x 85	50 x 58,5 x 85	50 x 58,5 x 85	50 x 58,5 x 85	Overall dimensions, W x D x H, cm	
Класс энергоэффективности	B	B	B	B	A	B	B	B	A	Class of energy efficiency		

ЭЛЕМЕНТЫ КОМФОРТНОСТИ	5140-01 5140-0001	5140-0031	5140-01 5140-01 0001	5140-01 0035 5140-01 0036	5140-02	5140-02 0037 5140-02 0038	5160-01 0033	5160-02 0095	5560-03 0001 5560-03 0043	EASY ELEMENTS
Количество электроконфорок	3	3	4	4	4	4	4	4	4	The quantity of hot plates
Таймер сенсорный										Touch timer
Таймер электромеханический										Electro-mechanic timer
Экспресс-конфорка										Express hot plate
Электрогриль										Electric grill
Турбо-гриль										Turbo-grill
Усиленный гриль										Highly effective grill
Конвекция										Convection
Вертел с электроприводом										Spit with electric drive
Шашлычница										Shashlik-grill unit
Подсветка духовки одинарная										Illumination of the oven
Проволочные направляющие										Wire guides
Выдвижной ящик										Sliding box
Ножи регулировочные										Adjustable feet
Щиток										Cover plate

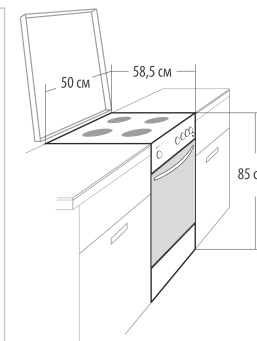



50 см

Варочная поверхность: белая эмалированная.  
Металлическая крышка.  
Cooking surface: white enameled. Metal cover.

ЭП Н Д 5140



50 см

Варочная поверхность: коричневая эмалированная.  
Металлическая крышка.  
Cooking surface: brown enameled. Metal cover.

ЭП Н Д 5140 0001



50 см

Варочная поверхность: белая эмалированная.  
Cooking surface: white enameled.

ЭП Н Д 5140 0031



50 см

Варочная поверхность: белая эмалированная.  
Металлическая крышка.  
Cooking surface: white enameled. Metal cover.

ЭП Н Д 5140-01





50 cm

Варочная поверхность: коричневая эмалированная.  
Металлическая крышка.  
Cooking surface: brown enameled. Metal cover.

ЭП Н Д 5140-01 0001



50 cm

Варочная поверхность: белая эмалированная.  
Cooking surface: white enameled.

ЭП Н Д 5140-01 0035



50 cm

Варочная поверхность: коричневая эмалированная.  
Cooking surface: brown enameled.

ЭП Н Д 5140-01 0036



50 cm

Варочная поверхность: белая эмалированная.  
Cooking surface: white enameled.

ЭП Н Д 5140-02



50 cm



Фасад белый эмалированный.  
Front panel white enameled.

ЭП Н Д 5160-01 0033



50 cm



Фасад белый эмалированный.  
Front panel white enameled.

ЭП Н Д 5160-02 0095



50 cm



Фасад стеклянный коричневый с рисунком под мрамор.  
Front panel glass brown with a marble imitation.

ЭП Н Д 5560-03 0001



50 cm



Фасад стеклянный с рисунком под мрамор.  
Front panel glass with a marble imitation.

ЭП Н Д 5560-03 0043





СП ОАО "Брестгазоаппарат"  
Республика Беларусь, 224016  
г. Брест, ул. Орджоникидзе, 22

JV JSC "Brestgazoapparat"  
Republic of Belarus, 224016  
Ordzhonikidze Street 22, Brest

Унитарное предприятие "ГЕФЕСТ-ТЕХНИКА"  
Республика Беларусь, 224002  
г. Брест, ул. Суворова, 21

Unitary Plant "GEFEST-TECHNICA"  
Republic of Belarus, 224002  
Suvorova Street 21, Brest

ОТДЕЛ МАРКЕТИНГА:  
тел.: (+375 162) 27 66 35  
тел.: (+375 162) 27 64 42  
mark.dvk@gefest.org

MARKETING DEPARTMENT:  
tel.: (+375 162) 27 66 35  
tel.: (+375 162) 27 64 42  
mark.dvk@gefest.org

СЛУЖБА РЕКЛАМЫ:  
тел./факс: (+375 162) 27 67 11  
mark.rds@gefest.org

ADVERTISING SERVICE:  
tel./fax: (+375 162) 27 67 11  
mark.rds@gefest.org

[www.gefest.com](http://www.gefest.com)

Фирма-производитель оставляет за собой право на внесение изменений в конструкцию и дизайн выпускаемой продукции, не внося изменений в данную брошюру.

The manufacturer has the right to update the design of the products without amending the content of this catalogue.