



ROMMELSBACHER

D

Bedienungsanleitung

GB

Instruction manual



EKM 500

Kaffeemühle mit Waage und Kegelmahlwerk
Coffee mill with scale and conical burr grinder

Produktbeschreibung – Product description



	D	GB
1	Basisgerät	base unit
2	Entriegelungstaste für Bohnenvorratsbehälter	release button for beans container
3	Kegelmahlwerk	conical burr grinder
4	Einstellung mit Skala für Mahlgradeinstellung	ring with scale for setting the grinding degree
5	Bedienfeld mit Anzeigefeld	control panel with display
6	Pulverauswurföffnung	powder outlet
7	Aussparungen zur Montage des Siebträgerhalters	Recesses for assembly of the holder for portafilter
8	integrierte Waage	integrated scale
9	abnehmbarer Waagenteller	removable scale plate
10	herausnehmbares Mahlwerkgehäuse	removable chamber for conical burr grinder
11	abnehmbarer Bohnenvorratsbehälter	removable beans container
12	Deckel für Bohnenvorratsbehälter	cover for beans container
13	herausnehmbarer Pulverauffangbehälter	removable powder container
14	Deckel für Pulverauffangbehälter	cover for powder container
15	abnehmbarer Siebträgerhalter (für Siebträger 60 mm Ø)	removable holder for portafilter (for portafilter 60 mm Ø)
16	Reinigungspinsel	cleaning brush

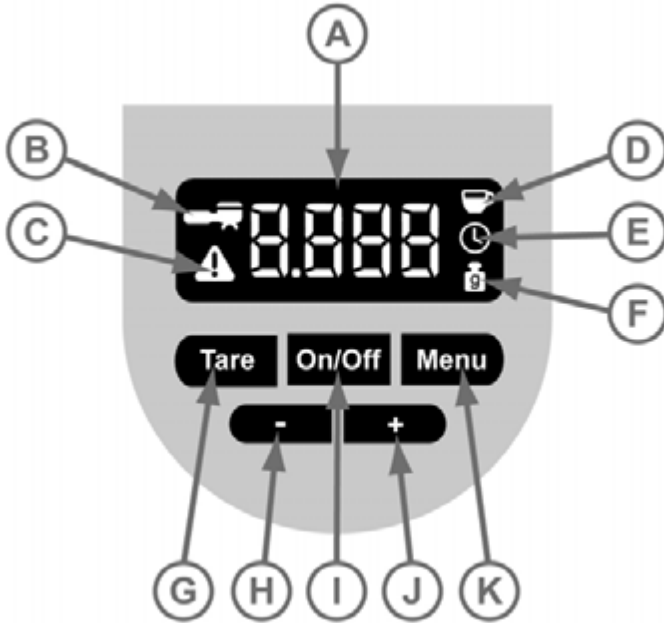

	D	GB
A	Anzeige für Gewichts- und Zeiteinstellung	display for setting of weight and time
B	Symbol „manueller Betrieb“	symbol for “manual operation”
C	Symbol „Tara-Einstellung“ überprüfen	symbol for check “tare setting”
D	Symbol „portionsgesteuertes Mahlen“	symbol for “portion-controlled grinding”
E	Symbol „zeitgesteuertes Mahlen“	symbol for “time-controlled grinding”
F	Symbol „gewichtsgesteuertes Mahlen“	symbol for “weight-controlled grinding”
G	Taste zur Einstellung des Tara-Gewichtes	button for setting the tare weight
H	Taste zum Reduzieren der Gewichts-/Zeiteinstellung	button for reducing the weight/time setting
I	Taste zum Ein-/Ausschalten des Gerätes	On/Off button
J	Taste zum Erhöhen der Gewichts-/Zeiteinstellung	button for increasing the weight/time setting
K	Taste zum Auswählen der Funktionen	button for selecting the functions

	Seite		Page
Produktbeschreibung	2	Product description	2
Bedienfeld mit Anzeige	3	Control panel with display	3
Einleitung	5	Introduction	18
Bestimmungsgemäßer Gebrauch	5	Intended use	18
Technische Daten	5	Technical data	18
Lieferumfang	5	Scope of supply	18
Verpackungsmaterial	5	Packing material	19
Entsorgungshinweis	6	Disposal / recycling	19
Für Ihre Sicherheit	6	For your safety	19
Allgemeine Sicherheitshinweise	6	General safety advices	19
Sicherheitshinweise zu Gebrauch des Gerätes	7	Safety advices for using the appliance	20
Wissenswertes	8	Interesting facts	21
Standby-Modus	8	Standby mode	21
Funktionen	8	Functions	21
Integrierte Waage	9	Integrated scale	22
Überprüfung bzw. Neueinstellung des		Checking or re-setting the tare weight.....	22
Taragewichtes	9	Setting the grinding degree	22
Einstellung des Mahlgrades	10	Conical burr grinder with anti-block system ...23	
Kegelmahlwerk mit Blockierschutz	10	Prior to initial use	23
Vor dem ersten Gebrauch	10	Operating the appliance	23
Inbetriebnahme des Gerätes	10	Preparing the appliance for use	23
Gerät zur Benutzung vorbereiten	10	Connecting the appliance to the mains.....	23
Gerät an das Stromnetz anschließen.....	10	Portion-controlled grinding	24
Portionsgesteuertes Mahlen.....	11	Time-controlled grinding	24
Zeitgesteuertes Mahlen.....	11	Weight-controlled grinding	25
Gewichtsgesteuertes Mahlen	12	Manual grinding	25
Manuelles Mahlen	12	Mounting / dismantling the beans	
Bohnenvorratsbehälter aufsetzen/abnehmen ..13		container	26
Siebträgerhalter montieren / entfernen14		Assembling / disassembling the holder for	
Mahlwerkgehäuse aus- bzw. einbauen	15	portafilter	27
Reinigung und Pflege	16	Assembling / disassembling of the chamber	
Hilfe bei der Fehlerbeseitigung	17	for grinder	28
Service und Garantie	32	Cleaning and maintenance	29
GB instruction manual	18	Troubleshooting	30

Einleitung



Wir freuen uns, dass Sie sich für diese hochwertige Kaffeemühle entschieden haben und bedanken uns für Ihr Vertrauen. Die einfache Bedienung und die vielfältigen Einsatzmöglichkeiten werden auch Sie ganz sicher begeistern. Damit Sie lange Freude an diesem Gerät haben, bitten wir Sie, die nachfolgenden Informationen und Anweisungen sorgfältig zu lesen und zu beachten. Bewahren Sie diese Anleitung gut auf. Händigen Sie alle Unterlagen bei Weitergabe des Gerätes an Dritte ebenfalls mit aus. Vielen Dank.

Bestimmungsgemäßer Gebrauch

Dieses Gerät ist dazu bestimmt, im Haushalt und ähnlichen Bereichen verwendet zu werden, wie beispielsweise:

- in Küchen für Mitarbeiter in Läden, Büros und anderen kleingewerblichen Bereichen,
- in landwirtschaftlichen Betrieben,
- von Kunden in Hotels, Motels und weiteren ähnlichen Wohnumgebungen,
- in Frühstückspensionen.

Andere Verwendungen oder Veränderungen des Gerätes gelten als nicht bestimmungsgemäß und bergen erhebliche Unfallgefahren. Für aus bestimmungswidriger Verwendung entstandene Schäden übernimmt der Hersteller keine Haftung. Das Gerät ist zum Mahlen von ganzen und gerösteten Kaffee- und Espressobohnen bestimmt. Das Gerät ist **nicht** zum Verarbeiten von Mohn, Reis, Nüssen, Zucker usw. geeignet und **nicht** für den gewerblichen Einsatz bestimmt.

Technische Daten

Das Gerät nur an eine vorschriftsmäßig installierte Schutzkontaktsteckdose anschließen. Die Netzspannung muss der auf dem Typenschild angegebenen Spannung entsprechen. Nur an Wechselstrom anschließen.

Nennspannung:	220 – 240 V~ 50/60 Hz
Nennaufnahme:	160 W
Schutzklasse:	II
Standby-Verbrauch:	< 0,5 W
Max. Dauerbetriebszeit:	5 Minuten
Füllmenge Bohnenvorratsbehälter:	max. 400 g (in Abhängigkeit von den verwendeten Bohnen)
Füllmenge Pulverauffangbehälter:	max. 200 g (in Abhängigkeit von den verwendeten Bohnen)

Lieferumfang

Kontrollieren Sie unmittelbar nach dem Auspacken den Lieferumfang auf Vollständigkeit sowie den einwandfreien Zustand des Produktes und aller Zubehörteile (siehe Produktbeschreibung Seite 2).

Verpackungsmaterial

Verpackungsmaterial nicht einfach wegwerfen, sondern der Wiederverwertung zuführen.

Papier-, Pappe- und Wellpappe-Verpackungen bei Altpapiersammelstellen abgeben.

Kunststoffverpackungsteile und Folien ebenfalls in die dafür vorgesehenen Sammelbehälter geben.



In den Beispielen für die Kunststoffkennzeichnung steht: PE für Polyethylen, die Kennziffer 02 für PE-HD, 04 für PE-LD, PP für Polypropylen, PS für Polystyrol.



Entsorgungshinweis

Dieses Produkt darf laut Elektro- und Elektronikgerätegesetz am Ende seiner Lebensdauer nicht über den normalen Hausmüll entsorgt werden. Bitte geben Sie es daher kostenfrei an einer kommunalen Sammelstelle (z. B. Wertstoffhof) für das Recycling von elektrischen und elektronischen Geräten ab.

Über die Entsorgungsmöglichkeiten informiert Sie Ihre Gemeinde- oder Stadtverwaltung.

Für Ihre Sicherheit



ACHTUNG: Lesen Sie alle Sicherheitshinweise und Anweisungen! Versäumnisse bei der Einhaltung der Sicherheitshinweise und Anweisungen können einen elektrischen Schlag oder schwere Verletzungen und/ oder Verbrennungen verursachen!

Allgemeine Sicherheitshinweise

- Personen, denen es an Wissen oder Erfahrung im Umgang mit dem Gerät mangelt, oder die in ihren körperlichen, sensorischen oder geistigen Fähigkeiten eingeschränkt sind, dürfen das Gerät nicht ohne Aufsicht oder Anleitung durch eine für ihre Sicherheit verantwortliche Person benutzen. Lassen Sie das Gerät nicht ohne Aufsicht in Betrieb.
- Halten Sie Kinder stets von Gerät und Netzkabel fern.
- Dieses Gerät darf nicht von Kindern benutzt werden.
- Kinder sollen beaufsichtigt werden, um sicherzustellen, dass sie nicht mit dem Gerät spielen.
- Verpackungsmaterialien wie z. B. Folienbeutel gehören nicht in Kinderhände.
- Dieses Gerät keinesfalls über eine externe Zeitschaltuhr oder ein separates Fernwirksystem betreiben.
- Vor jeder Inbetriebnahme das Gerät und die Zubehörteile auf einwandfreien Zustand kontrollieren, es darf nicht in Betrieb genommen werden, wenn es einmal heruntergefallen sein sollte oder sichtbare Schäden aufweist. In diesen Fällen das Gerät vom Stromnetz trennen und von einer Elektro-Fachkraft überprüfen lassen.
- Beachten Sie bei der Verlegung des Netzkabels, dass niemand sich darin verheddern oder darüber stolpern kann, um ein versehentliches Herunterziehen des Gerätes zu vermeiden.
- Halten Sie das Netzkabel fern von heißen Oberflächen, scharfen Kanten und mechanischen Belastungen. Überprüfen Sie das Netzkabel regelmäßig auf Beschädigungen und Verschleiß. Beschädigte oder verwickelte Netzkabel

- erhöhen das Risiko eines elektrischen Schlages.
- Um das Gerät vom Stromnetz zu trennen, ziehen Sie nur am Stecker, niemals an der Leitung.
 - Tauchen Sie Gerät, Netzkabel und Netzstecker zum Reinigen nie in Wasser.
 - Lagern Sie das Gerät nicht im Freien oder in feuchten Räumen.
 - Dieses Elektrogerät entspricht den einschlägigen Sicherheitsbestimmungen. Ist das Gerät oder das Netzkabel beschädigt, sofort den Netzstecker ziehen. Reparaturen dürfen nur von autorisierten Fachbetrieben oder durch unseren Werkkundendienst durchgeführt werden. Durch unsachgemäße Reparaturen können erhebliche Gefahren für den Benutzer entstehen.
 - Unsachgemäßer Gebrauch und Missachtung der Bedienungsanleitung führen zum Verlust des Garantieanspruchs.

Sicherheitshinweise zum Gebrauch des Gerätes



ACHTUNG: Verletzungsgefahr! Während der Benutzung nicht mit Gegenständen im Bohnenvorratsbehälter hantieren und nie in das laufende Mahlwerk greifen!



Für eine sichere Ausschaltung ziehen Sie nach jedem Gebrauch den Netzstecker!

Arbeiten Sie daher mit Vorsicht!

- Das Gerät ist nicht zum Verarbeiten von Mohn, Reis, Nüssen, Zucker usw. geeignet! Bei Nichtbeachtung erlischt die Garantie!
- Nur ganze, geröstete Bohnen verwenden, keinesfalls bereits gemahlene Pulver verwenden!
- Um Verletzungen zu verhindern, müssen Haare, Hände und Kleidung unbedingt vom laufenden Mahlwerk ferngehalten werden!
- Das Gerät nie im Leerlauf oder mit feuchten Händen betreiben!
- Bei Nichtgebrauch, vor dem Zusammenbauen oder Auseinanderbauen und vor der Reinigung immer den Netzstecker ziehen!
- Ausschließlich die originalen Zubehörteile benutzen!
- Stellen Sie das Gerät auf eine stabile und ebene Fläche und betreiben Sie es nicht in der Nähe von Wärmequellen (Herd, Gasflamme etc.) sowie in explosionsgefährdeter Umgebung, in der sich brennbare Flüssigkeiten oder Gase befinden!
- Außerhalb der Reichweite von Kindern aufstellen!





Wissenswertes

- Der Geschmack von kaffeehaltigen Getränken hängt von der Qualität der verwendeten Kaffee- bzw. Espressobohnen ab. Voraussetzung für die aromenreiche Zubereitung von kaffeehaltigen Getränken ist das optimale Vermahlen der gerösteten Bohnen, denn dadurch vergrößert sich die Fläche für den Kontakt mit Wasser und somit das Auslösen der Aromen.
- Eine geröstete Kaffeebohne enthält mehr als 1.000 unterschiedliche Geschmacks- und Aromastoffe. Je feiner die Vermahlung, desto mehr Stoffe werden freigesetzt.
- Nach wenigen Minuten verliert das gemahlene Pulver bereits über 50 % seines Aromas. Daher wird von Kaffeeexperten empfohlen, Bohnen im Ganzen aufzubewahren und immer nur so viel Bohnen zu vermahlen wie gerade benötigt werden.

Standby-Modus

- Das Gerät ist mit einer energiesparenden Standby-Funktion ausgestattet. Wird bei dem Gerät innerhalb von 2 Minuten nach dem Anschluss an das Stromnetz bzw. nach dem letzten Mahlvorgang keine weitere Taste gedrückt, geht das Gerät in den Energiespar-Modus.
- Durch Drücken einer beliebigen Taste wechselt das Gerät zurück in die Betriebsbereitschaft.

Funktionen



Funktion	Messmethode	Messbereich	Standard-Einstellung
Portionsgesteuertes Mahlen 	Gewicht (g)	1 – 12 Tassen [1 Tasse = 7 g – nicht veränderbar] (einstellbar in 1-Tassen-Schritten).	2 Tassen
Zeitgesteuertes Mahlen 	Zeit (s)	bis 60 Sekunden (einstellbar in 1-Sekunden-Schritten).	15 Sekunden
Gewichtsgesteuertes Mahlen 	Gewicht (g)	bis 100 Gramm (einstellbar in 1-Gramm-Schritten).	15 Gramm
Manueller Betrieb 	–	Manuelle Bedienung (automatische Abschaltung nach 60 Sekunden).	–

Integrierte Waage

- Das Gerät ist mit einer Waage ausgestattet. Mit ihr lässt sich aus Bohnen grammgenau Pulver mahlen.
- In der Voreinstellung ist die Waage so justiert, dass der im Lieferumfang enthaltene Pulverauffangbehälter mit aufgesetztem Deckel dem Tara-Gewicht („0“ Stellung) auf der Waage entspricht.
- Sie können auch ein anderes Behältnis (z. B. einen Kaffeefilter für handgebrühten Kaffee) auf die Waage stellen und so direkt in dieses Behältnis das Kaffee-/Espressopulver mahlen lassen. In diesem Fall muss das Tara-Gewicht („0“ Stellung) auf das entsprechende Behältnis angepasst werden.
- Um die korrekte Funktion der Waage zu gewährleisten ist es notwendig, dass das Gerät auf einer ebenen Fläche steht und das Gerät während des Betriebes nicht wackelt bzw. bewegt wird.

HINWEIS: Die Waage funktioniert nur in den Funktionen „portionsgesteuertes“ sowie „gewichtsgesteuertes“ Mahlen. Die maximale Traglast der Waage beträgt 3 kg.

Überprüfung bzw. Neueinstellung des Tara-Gewichtes („0“ Stellung)

- Stellen Sie das leere Behältnis (z. B. den im Lieferumfang enthaltene Pulverauffangbehälter mit aufgesetztem Deckel) auf den Waagenteller.
- Wenn die Anzeige  erscheint, muss die Waage auf das neue Tara-Gewicht eingestellt werden.
- Drücken Sie hier hierzu die Taste . Das Drücken der Taste wird mit einem Signalton bestätigt.
- Im Anzeigefeld erscheint nacheinander die Anzeige . Sobald die Anzeige wieder erloschen ist, ist das auf dem Waagenteller stehende Behältnis als Tara-Gewicht justiert.

Einstellung des Mahlgrades

- Verschiedene Kaffeegetränke erfordern einen unterschiedlichen Mahlgrad; doch auch die Sorte und Röstung der Bohnen und Ihr persönlicher Geschmack entscheiden darüber, wie fein das Kaffeepulver gemahlen sein soll. Nehmen Sie unsere Empfehlungen (siehe unten) als Basis und probieren Sie selbst, bis Sie mittels der sehr variablen Einstellmöglichkeiten Ihren individuell passenden Mahlgrad gefunden haben.

Einstellung	Anwendung
1 – 10	• Extra-fein gemahlene Pulver empfiehlt sich für automatische Pumpendruck-Espressomaschinen.
10 – 20	• Fein gemahlene Pulver eignet sich für Filterkaffeeautomaten und die Handbrüfung von Kaffee.
20 – 30	• Mittel gemahlene Pulver findet Verwendung bei herkömmlichen Boiler-Espressoautomaten und Espresso-Kocher.
30 – 39	• Grob gemahlene Pulver eignet sich für Pressstempelkannen („French Press“).

- Durch Drehen des Einstellringes unterhalb des Bohnenvorratsbehälters nach rechts oder links kann der Mahlgrad individuell eingestellt werden.
- Die Einstellung „1“ bedeutet extra-feines Pulver, die Einstellung „39“ sehr grob gemahlene Pulver.

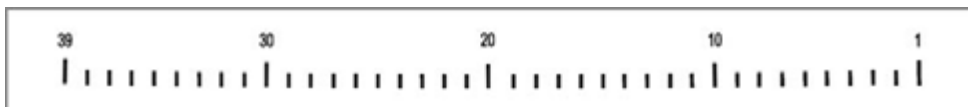

Kegelmahlwerk mit Blockierschutz

- Dieses Gerät ist mit einem hochwertigen Kegelmahlwerk ausgestattet. Damit lassen sich ganze Bohnen besonders aromaschonend vermahlen.
- Zum Schutz gegen Beschädigung durch Fremdkörper (z. B. kleine Steine) in den Kaffeebohnen ist das Mahlwerk mit einer Rutschkupplung ausgestattet. Bei Blockade des Mahlwerkes wird der Mahlkegel automatisch von der Motorkupplung getrennt, der Motor läuft aber weiter. In diesem Fall stoppen Sie das Gerät und ziehen den Netzstecker. Bauen Sie das Mahlwerkgehäuse aus und entfernen Sie die Blockade im Mahlwerk, danach können Sie das Gerät wieder nutzen.

Vor dem ersten Gebrauch

- Reinigen Sie vor dem ersten Gebrauch das Gerät sowie alle Zubehörteile und entfernen Sie den Aufkleber vom Display des Gerätes. Nähere Informationen hierzu finden Sie unter „Reinigung und Pflege“.

Inbetriebnahme des Gerätes



- **Das Gerät ist für eine maximale Dauerbetriebszeit von 5 Minuten ausgelegt. Ist diese Zeit erreicht, muss das Gerät für mindestens 2 Minuten abkühlen. Wird dies nicht beachtet, kann der Motor Schaden nehmen!**





Gerät zur Benutzung vorbereiten

- Bohnenvorratsbehälter auf das Basisgerät aufsetzen. Achten Sie darauf, dass der Behälter korrekt eingerastet ist. (Siehe Seite 13 „Bohnavorratsbehälter aufsetzen / abnehmen“). Öffnen Sie den Deckel des Bohnenvorratsbehälters und füllen Sie ganze, geröstete Bohnen ein. Befüllen Sie den Behälter bis maximal 1 cm unter den Rand des Behälters. Die maximale Füllmenge beträgt 400 g (in Abhängigkeit von den verwendeten Bohnen).
- Schließen Sie anschließend den Deckel des Bohnenvorratsbehälters.
- Den Waagenteller auf die Waage aufsetzen. Achten Sie auf den korrekten Sitz des Waagentellers.
- Den Pulverauffangbehälter mit aufgesetztem Deckel auf den Waagenteller stellen. Achten Sie darauf, dass der Pulverauffangbehälter korrekt unter der Pulverauswurföffnung steht.





Gerät an das Stromnetz anschließen

- Netzstecker in eine Steckdose stecken. Das Gerät quittiert den Anschluss an das Stromnetz mit einem Signalton.
- Es wird eine kurze Überprüfung der Elektronik ausgeführt. Im Display wird die Dauer des Tests mit folgender Zahlenfolge angezeigt: „3/2/1“.





Portionsgesteuertes Mahlen (mit Waagen-Funktion)

	<ul style="list-style-type: none">• Wählen Sie mit der Taste „Menu“ die entsprechende Funktion aus. Das Drücken der Taste wird mit einem Signalton bestätigt.• Ggf. die Taste mehrmals drücken, bis Sie die gewünschte Funktion gefunden haben.
	<ul style="list-style-type: none">• Stellen Sie den mitgelieferten Pulverauffangbehälter bzw. ein anderes geeignetes Gefäß auf den Waagenteller. Erscheint im Display das Symbol für die „Tara Einstellung“, muss der Behälter bzw. das Gefäß neu justiert werden. (Siehe Seite 9 „Überprüfung bzw. Neueinstellung des Tara-Gewichtes“).
  	<ul style="list-style-type: none">• Im Display erscheint das Symbol für „portionsgesteuertes Mahlen“. Die Standardeinstellung beträgt „2“ Tassen (pro Tasse / 7 g Pulver).• Mit der Taste „-“ kann die Tassenanzahl bis auf 1 Tasse reduziert werden.• Mit der Taste „+“ kann die Tassenanzahl auf bis zu 12 Tassen erhöht werden.• Drücken Sie zum Starten die Taste „On/Off“. Im Display blinkt die Anzeige z. B. bei einer Auswahl von 4 Tassen in folgender Reihenfolge: „0/1/2/3/4“.• Nach Ablauf des Mahlvorganges stoppt das Gerät automatisch. Dies wird durch einen mehrmaligen Signalton und mit der Anzeige der gewählten Tassenanzahl im Display angezeigt. <p>HINWEIS: Durch erneutes Drücken der Taste „On/Off“ kann der Mahlvorgang jederzeit beendet werden.</p> <ul style="list-style-type: none">• Für eine sichere Ausschaltung ziehen Sie nach jedem Gebrauch den Netzstecker!





Zeitgesteuertes Mahlen (ohne Waagen-Funktion)

	<ul style="list-style-type: none">• Wählen Sie mit der Taste „Menu“ die entsprechende Funktion aus. Das Drücken der Taste wird mit einem Signalton bestätigt.• Ggf. die Taste mehrmals drücken, bis Sie die gewünschte Funktion gefunden haben.
	<ul style="list-style-type: none">• Stellen Sie den mitgelieferten Pulverauffangbehälter bzw. ein anderes geeignetes Gefäß auf den Waagenteller.
  	<ul style="list-style-type: none">• Im Display erscheint das Symbol für „zeitgesteuertes Mahlen“. Die Standardeinstellung beträgt „15“ Sekunden.• Mit der Taste „-“ kann die Zeit bis auf 1 Sekunden reduziert werden.• Mit der Taste „+“ kann die Zeit auf bis zu 60 Sekunden erhöht werden.• Drücken Sie zum Starten die Taste „On/Off“. Im Display wird die Dauer des Mahlvorganges z. B. bei einer Auswahl von 20 Sekunden in folgender Reihenfolge angezeigt: „20/19/18/.../3/2/1/0“.• Nach Ablauf des Mahlvorganges stoppt das Gerät automatisch. Dies wird durch einen mehrmaligen Signalton und mit der Anzeige der gewählten Zeit im Display angezeigt. <p>HINWEIS: Durch erneutes Drücken der Taste „On/Off“ kann der Mahlvorgang jederzeit beendet werden.</p> <ul style="list-style-type: none">• Für eine sichere Ausschaltung ziehen Sie nach jedem Gebrauch den Netzstecker!

Gewichtsgesteuertes Mahlen (mit Waagen-Funktion)

	<ul style="list-style-type: none"> • Wählen Sie mit der Taste „Menu“ die entsprechende Funktion aus. Das Drücken der Taste wird mit einem Signalton bestätigt. • Ggf. die Taste mehrmals drücken, bis Sie die gewünschte Funktion gefunden haben.
	<ul style="list-style-type: none"> • Stellen Sie den mitgelieferten Pulverauffangbehälter bzw. ein anderes geeignetes Gefäß auf den Waagenteller. Erscheint im Display das Symbol für die „Tara Einstellung“, muss der Behälter bzw. das Gefäß neu justiert werden. (Siehe Seite 9 „Überprüfung bzw. Neueinstellung des Tara-Gewichtes“).
  	<ul style="list-style-type: none"> • Im Display erscheint das Symbol für „gewichtsgesteuertes Mahlen“. Die Standardeinstellung beträgt „15“ Gramm. • Mit der Taste „-“ kann das Gewicht bis auf 3 Gramm reduziert werden. • Mit der Taste „+“ kann das Gewicht auf bis zu 100 Gramm erhöht werden. • Drücken Sie zum Starten die Taste „On/Off“. <p>Im Display wird die Menge des gemahlenden Pulvers z. B. bei einer Auswahl von 30 Gramm in folgender Reihenfolge angezeigt: „0/1/2/3/.../28/29/30“.</p> <ul style="list-style-type: none"> • Nach Ablauf des Mahlvorganges stoppt das Gerät automatisch. Dies wird durch einen mehrmaligen Signalton und mit der Anzeige des gewählten Gewichts im Display angezeigt. <p>HINWEIS: Durch erneutes Drücken der Taste „On/Off“ kann der Mahlvorgang jederzeit beendet werden.</p> <ul style="list-style-type: none"> • Für eine sichere Ausschaltung ziehen Sie nach jedem Gebrauch den Netzstecker!

Manuelles Mahlen (ohne Waagen-Funktion)

	<ul style="list-style-type: none"> • Wählen Sie mit der Taste „Menu“ die entsprechende Funktion aus. Das Drücken der Taste wird mit einem Signalton bestätigt. • Ggf. die Taste mehrmals drücken, bis Sie die gewünschte Funktion gefunden haben.
	<ul style="list-style-type: none"> • Stellen Sie den mitgelieferten Pulverauffangbehälter bzw. ein anderes geeignetes Gefäß auf den Waagenteller. Sie können auch den Siebträger einer Espressomaschine und die Pulverauswurföffnung halten. <p>TIPP: Montieren Sie zur besseren Handhabung die beiliegende Halterung für einen Siebträger mit 60 mm Ø. (Siehe Seite 14 „Siebträgerhalter montieren / entfernen“).</p>
  	<ul style="list-style-type: none"> • Im Display erscheint das Symbol für „manuelles Mahlen“. Die Standardeinstellung beträgt „0“ Sekunden. • Drücken Sie zum Starten die Taste „On/Off“. <p>Im Display wird die Dauer des Mahlvorganges in folgender Reihenfolge angezeigt: „1/2/3/4/.../58/59/60“.</p> <ul style="list-style-type: none"> • Drücken Sie zum Beenden des Mahlvorganges erneut die Taste „On/Off“. Im Display wird „0“ angezeigt. • Wird der Mahlvorgang nicht manuell beendet, stoppt das Gerät nach 60 Sekunden automatisch. Dies wird durch einen mehrmaligen Signalton und mit der Anzeige „0“ im Display angezeigt. <ul style="list-style-type: none"> • Für eine sichere Ausschaltung ziehen Sie nach jedem Gebrauch den Netzstecker!

Bohnavorratsbehälter aufsetzen

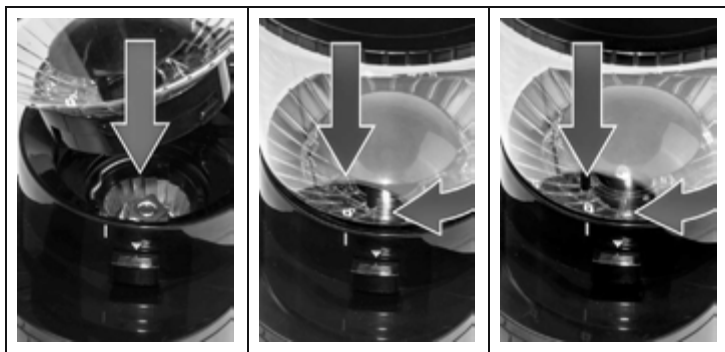

- Ziehen Sie den Netzstecker aus der Steckdose.
- Setzen Sie den Bohnavorratsbehälter auf das Basisgerät auf.
- Achten Sie beim Aufsetzen darauf, dass das Symbol „offenes Schloss“ mit der Markierung übereinstimmt.
- Halten Sie mit der einen Hand den Einstellring für die Mahlgradeinstellung fest, damit sich die Einstellung nicht verändern kann. Drehen Sie mit der anderen Hand den Bohnavorratsbehälter im Uhrzeigersinn, bis das Symbol „geschlossenes Schloss“ mit der Markierung übereinstimmt und das Einrasten durch ein „KLICK“ bestätigt wird.

Bohnavorratsbehälter abnehmen

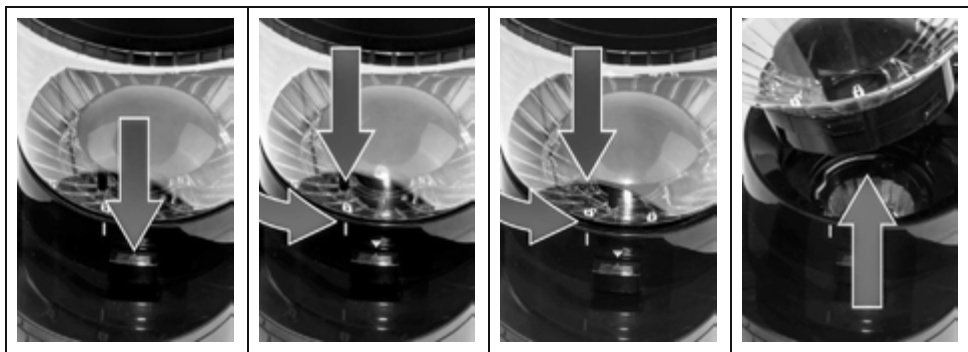

- Ziehen Sie den Netzstecker aus der Steckdose.
- Zum Entriegeln des Bohnavorratsbehälters drücken Sie die Entriegelungstaste.
- Halten Sie mit der einen Hand den Einstellring für die Mahlgradeinstellung fest, damit sich die Einstellung nicht verändern kann. Drehen Sie mit der anderen Hand den Bohnavorratsbehälter gegen den Uhrzeigersinn, bis das Symbol „offenes Schloss“ mit der Markierung übereinstimmt.
- Heben Sie den Bohnavorratsbehälter nach oben ab.

HINWEIS: Der Bohnavorratsbehälter ist mit einem Verschlussmechanismus ausgestattet, der verhindert, dass Bohnen nach unten herausfallen können.

Siebträgerhalter montieren

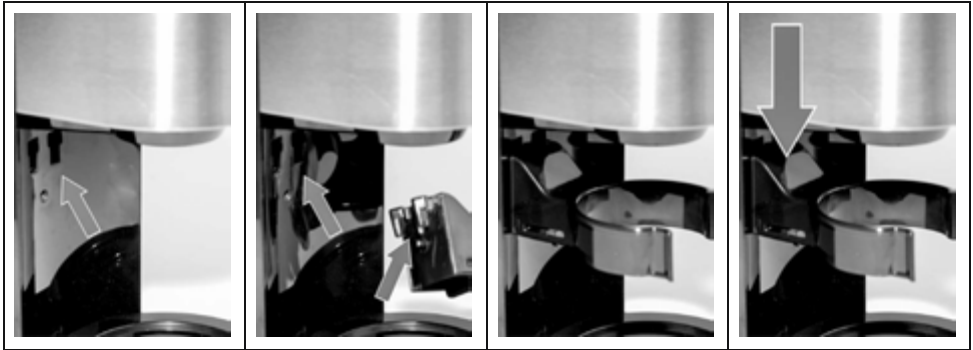

- Ziehen Sie den Netzstecker aus der Steckdose.
- Am Basisgerät sind 2 Aussparungen zum Befestigen sowie eine runde Aussparung zum Fixieren des Siebträgerhalters angebracht.
- Platzieren Sie den Siebträgerhalter mit den 2 Nasen direkt in den beiden Aussparungen.
- Drücken Sie den Siebträgerhalter nach unten, bis die Rastnase in der runden Aussparung einrastet.

Siebträgerhalter entfernen

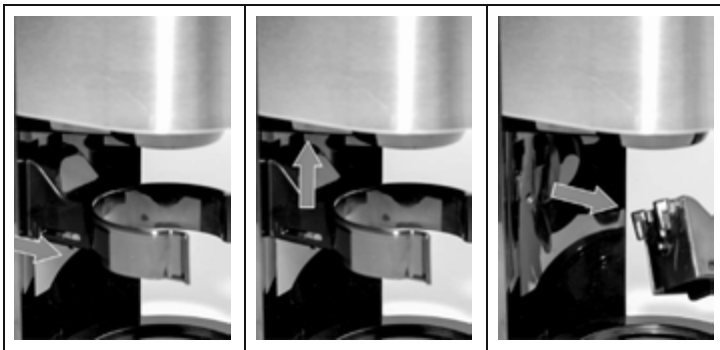

- Ziehen Sie den Netzstecker aus der Steckdose.
- Drücken Sie zum Entriegeln des Siebträgerhalters den Schieber. Der Schieber befindet sich im unteren Bereich des Siebträgerhalters.
- Schieben Sie nach dem Entriegeln den Siebträgerhalter nach oben.
- Nehmen Sie den Siebträgerhalter nach vorne weg.

Mahlwerkgehäuse aus- bzw. einbauen

Mahlwerkgehäuse ausbauen

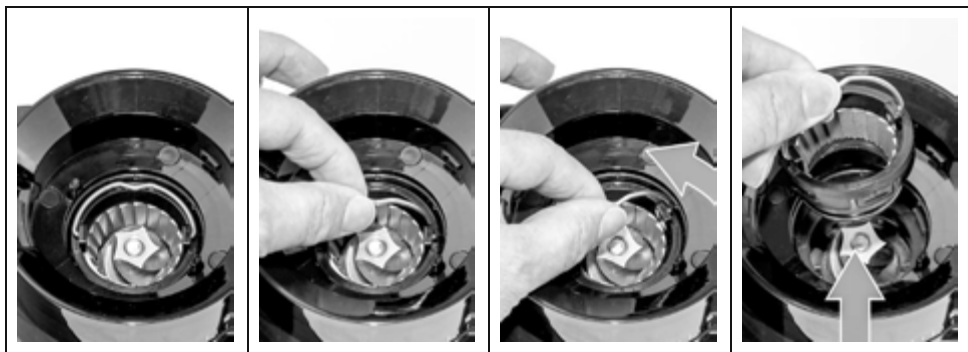

- Ziehen Sie den Netzstecker aus der Steckdose.
- Bohnenvorratsbehälter abnehmen. (Siehe Seite 13 „Bohnavorratsbehälter aufsetzen / abnehmen“).
- Klappen Sie den kleinen Metallbügel am Mahlwerkgehäuse nach oben.
- Drehen Sie das Mahlwerkgehäuse am Bügel gegen den Uhrzeigersinn, bis es locker aufliegt.
- Entnehmen Sie das Mahlwerkgehäuse nach oben aus dem Mahlwerk.

Mahlwerkgehäuse einbauen

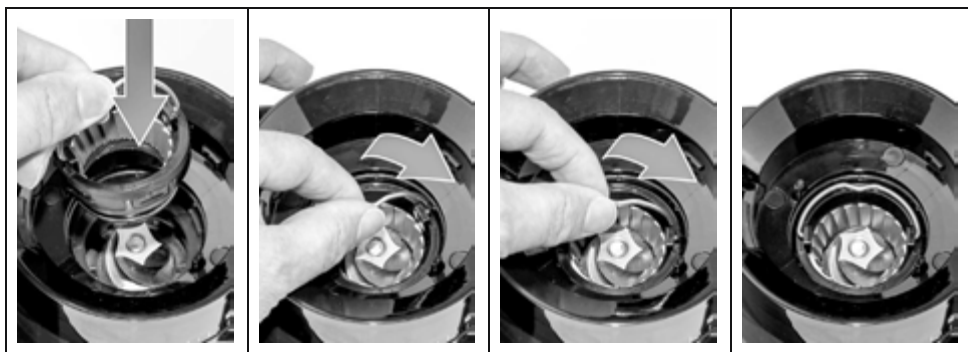

- Ziehen Sie den Netzstecker aus der Steckdose.
- Das Mahlwerkgehäuse am Bügel fassen und mit leicht schräg gestelltem Bügel in das Mahlwerk einführen, ggf. durch leichtes hin- und herbewegen die richtige Position zum Einsetzen finden.
- Drehen Sie das Mahlwerkgehäuse am Bügel im Uhrzeigersinn, bis es einrastet.
- Klappen Sie den Metallbügel nach unten.
- Bohnenvorratsbehälter wieder aufsetzen.



Achtung Verletzungsgefahr!

- Vor der Reinigung immer den Netzstecker ziehen!
- Basisgerät, Netzkabel und Netzstecker nicht in Wasser tauchen oder unter fließendem Wasser reinigen!

HINWEIS: Zur Sicherung einer gleichbleibenden Mahlqualität empfehlen wir eine wöchentliche Reinigung der Kaffeemühle.

- Das Basisgerät mit einem feuchten Tuch säubern und nachtrocknen.
- Reinigen Sie den Bohnenvorrats- und Pulverauffangbehälter mit den dazugehörigen Deckeln sowie den Waagenteller in heißem Wasser mit etwas Spülmittel.
Vor erneuter Benutzung müssen alle Zubehörteile komplett trocken sein.





- Säubern Sie das Mahlwerk mit dem beigegeführten Reinigungspinsel. Zur leichten Reinigung kann das obere Mahlwerkgehäuse ausgebaut werden. (Siehe Seite 15 „Mahlwerkgehäuse aus- bzw. einbauen“).

- Reinigen Sie regelmäßig die Pulverauswurföffnung. Festsitzendes Pulver vorsichtig mit einem spitzen Gegenstand (z. B. Zahnstocher) aus der Öffnung entfernen, anschließend mit dem beiliegenden Reinigungspinsel gründlich säubern.

HINWEIS: Je feiner die Mahlgradeinstellung und je ölhaltiger das Kaffee-/Espressopulver, desto öfter sollte die Pulverauswurföffnung gereinigt werden.

TIPP: Sie können das Mahlwerk auch mit einem handelsüblichen Druckluftspray ausblasen und reinigen.

- Keine Scheuer- und Lösungsmittel verwenden!
- Gerät keinesfalls mit einem Dampfreiniger behandeln!

Fehler	Ursache und Beseitigung
Gerät ohne Funktion.	<ul style="list-style-type: none"> • Prüfen Sie, ob der Netzstecker in der Steckdose steckt. • Prüfen Sie ggf. mit einem anderen Gerät, ob die Steckdose Funktion hat.
Die Anzeige „E01“ erscheint im Display und es ertönt ein Signalton. 	Pulverauffangbehälter nicht korrekt aufgesetzt und eingerastet. <ul style="list-style-type: none"> • Prüfen Sie, ob der Pulverauffangbehälter korrekt eingerastet ist.
Die Anzeige „E02“ erscheint im Display und es ertönt ein Signalton. 	Die maximale Laufzeit des Gerätes ist überschritten. <ul style="list-style-type: none"> • Netzstecker ziehen und Gerät für mindestens 5 Minuten abkühlen lassen.
Die Anzeige „b0“ erscheint im Display und es ertönt ein Signalton. 	Die Waage registriert seit 10 Sekunden keine Gewichtsveränderung. (Nur bei portions- bzw. gewichtsgesteuertem Mahlen). <ul style="list-style-type: none"> • Netzstecker ziehen. • Prüfen Sie, ob sich noch Bohnen im Bohnenvorratsbehälter befinden, ggf. nachfüllen. • Prüfen Sie, ob die Pulverauswurföffnung verstopft ist und somit kein Pulver in den Pulverauffangbehälter gelangen kann, ggf. Auswurföffnung und Mahlwerk reinigen.
Es kommt kein gemahlenes Pulver mehr aus der Pulverauswurföffnung.	Der Bohnenvorratsbehälter ist leer. <ul style="list-style-type: none"> • Gerät mit der Taste „On/Off“ ausschalten und den Netzstecker ziehen. • Prüfen Sie, ob sich noch Bohnen im Bohnenvorratsbehälter befinden, ggf. nachfüllen. Die Pulverauswurföffnung ist verstopft. <ul style="list-style-type: none"> • Gerät mit der Taste „On/Off“ ausschalten und den Netzstecker ziehen. • Prüfen Sie, ob die Pulverauswurföffnung verstopft ist und somit kein Pulver in den Pulverauffangbehälter gelangen kann, ggf. Auswurföffnung und Mahlwerk reinigen.
Es kommt kein gemahlenes Pulver mehr aus der Pulverauswurföffnung oder es entsteht unangenehmer Geruch beim Mahlen.	Die Pulverauswurföffnung ist verstopft. <ul style="list-style-type: none"> • Gerät mit der Taste „On/Off“ ausschalten und den Netzstecker ziehen. • Prüfen Sie, ob die Pulverauswurföffnung verstopft ist und somit kein Pulver in den Pulverauffangbehälter gelangen kann, ggf. Auswurföffnung und Mahlwerk reinigen.
Mahlwerk blockiert und der Motor läuft weiter.	Es befinden sich kleine Fremdkörper (z. B. Steinchen) im Mahlwerk und die Rutschkupplung wurde ausgelöst. <ul style="list-style-type: none"> • Gerät mit der Taste „On/Off“ ausschalten und Netzstecker ziehen. • Entfernen Sie den Fremdkörper, indem Sie das Mahlwerkgehäuse ausbauen. Reinigen Sie auch die Pulverauswurföffnung. (Siehe Seite 15 „Mahlwerkgehäuse aus- bzw. einbauen“).

Laute Geräusche während des Betriebs.

Es befinden sich kleine Fremdkörper (z. B. Steinchen) im Mahlwerk und die Rutschkupplung wurde noch nicht ausgelöst.

- *Gerät mit der Taste „On/Off“ ausschalten und Netzstecker ziehen.*
- *Entfernen Sie den Fremdkörper, indem Sie das Mahlwerkgehäuse ausbauen. Reinigen Sie auch die Pulverauswurföffnung. (Siehe Seite 15 „Mahlwerkgehäuse aus- bzw. einbauen“).*

GB

Introduction



We are pleased you decided in favour of this premium Coffee mill and like to thank you for your confidence. The appliance is designed for grinding whole, roasted beans. Its easy operation as well as the varied applications will certainly impress you as well. To make sure you can enjoy using this appliance for a long time, please read through and carefully observe the following information. Keep this instruction manual safely. Hand out all documents to third persons when passing on the appliance. Thank you very much.

Intended use

The appliance is designed to be used in the household and similar areas, like for example:

- staff kitchens in shops, offices and other small commercial areas,
- agricultural holdings,
- by guests in hotels, motels and further similar living environments,
- breakfast pensions.

Other uses or modifications of the appliance are not intended and may constitute considerable risks of accident. For damage arising from any improper use, the manufacturer does not assume liability.

The appliance is designed for grinding whole, roasted coffee beans. The appliance is **not** designed for processing poppy, rice, nuts, sugar, etc. The appliance is **not** designed for commercial use.

Technical data

Only connect the appliance to an isolated ground receptacle installed according to regulations.

The rated voltage must comply with the details on the rating label. Only connect to alternating current.

Nominal voltage:	220 – 240 V~ 50/60 Hz
Nominal power:	160 W
Protection class:	II
Standby consumption:	< 0.5 W
Max. continuous operation time:	5 minutes
Filling quantity beans container:	max. 400 g (according to the used coffee beans)
Filling quantity powder container:	max. 200 g (according to the used coffee beans)

Scope of supply

Check the scope of supply for completeness as well as for perfect condition of the product and all accessory parts (see product description page 2) immediately after unpacking.

Packing material

Do not simply throw the packing material away but recycle it.

Deliver paper, cardboard and corrugated cardboard packing to collecting facilities.

Also plastic packing material and foils should be disposed of in the intended collecting containers.



In the examples for the plastic marking
PE stands for polyethylene, the code figure 02 for PE-HD,
04 for PE-LD, PP for polypropylene, PS for polystyrene.

Disposal/recycling information



According to the Waste Electrical and Electronic Equipment Directive, this product must not be disposed of with your normal domestic waste at the end of its lifespan. Therefore, please deliver it at no charge to a municipal collection point (e.g. recycling center) for the recycling of electrical and electronic equipment.

Please approach your local authorities for all disposal options.

For your safety



WARNING: Read all safety advices and instructions.

Non-observance of the safety advices and instructions may cause electric shock, fire and/or bad injuries!

General safety advices

- Persons not having the knowledge or experience in operating the appliance or having handicaps of physical, sensorial or mental nature must not operate the appliance without supervision or instruction by a person, responsible for their safety. Never leave the appliance unattended during operation.
- Always keep children away from the product and the power cord.
- Children must not use this appliance.
- Children should be supervised in order to ensure that they do not play with the appliance.
- Packing material like e.g. foil bags should be kept away from children.
- Do not operate this unit with an external timer or a separate tele-control system.
- Prior to each use, check the appliance and the attachments for soundness, it must not be operated if it has been dropped or shows visible damage. In these cases, the power supply must be disconnected and the appliance has to be checked by a specialist.
- When laying the power cord, make sure that no one can get entangled or stumble over it in order to avoid that the appliance is pulled down accidentally.

- Keep the power cord away from hot surfaces, sharp edges and mechanical forces. Check the power cord regularly for damage and deteriorations. Damaged or entangled cords increase the risk of an electric shock.
- Do not misuse the power cord for unplugging the appliance!
- Never immerse the appliance, power cord and power plug in water for cleaning.
- Do not store the appliance outside or in wet rooms.
- This electrical appliance complies with the relevant safety standards. In case of signs of damage to the appliance or the power cord, unplug the appliance immediately. Repairs may be effected by authorised specialist shops only. Improper repairs may result in considerable dangers for the user.
- Improper use and disregard of the instruction manual void all warranty claims.

Safety advices for using the appliance



WARNING: Hazard of injury! During operation do not use any object to stir in the beans tank and never touch the running grinder!



Pull the power plug after each use for safe switch-off!

Thus, act with caution:

- The appliance is not qualified for processing poppy, rice, nuts, sugar etc.! Non-observance invalidates the warranty!
- Only use whole, roasted coffee beans, never use already ground coffee powder!
- To avoid injuries it is imperative to keep away your hair, hands and clothes from the running grinder!
- Avoid any no-load operation and do not handle it with wet hands!
- Always unplug the appliance when not in use, prior to disassembly or assembly and before cleaning!
- Only use original accessories!
- Place the appliance on a stable and even surface and do not operate it in the vicinity of sources of heat (oven, gas flame etc.) or in explosive environments, where inflammable liquids or gases are located!
- Place the appliance beyond children's reach!





Interesting facts

- The taste of beverages containing coffee depends on the quality of the used coffee or espresso beans. A requirement for the aromatic preparation of beverages with coffee is the perfect grinding of the roasted beans as this is increasing the surface for the contact with water and thus, the release of flavours.
- A roasted coffee bean contains more than 1,000 different flavouring substances. The finer the grinding, the more substances are released.
- After a few minutes already, the ground powder is losing more than 50 % of its flavour. Therefore, coffee specialists recommend storing whole coffee beans and only grinding the quantity just needed.

Standby mode

- The appliance is equipped with an energy-saving standby function. The appliance switches to standby mode if no further button is pressed within two minutes after connection to the power supply resp. after the last grinding process.
- The appliance switches to ready state if any button is pressed

Functions



function	measuring method	measurement range	default setting
portion-controlled grinding 	weight (g)	1 – 12 cups [1 cup = 7 g – not changeable] (settable in 1-cup-steps)	2 cups
time-controlled grinding 	time (s)	up to 60 seconds (settable in 1-second-steps)	15 seconds
weight-controlled grinding 	weight (g)	up to 100 grams (settable in 1-gram-steps)	15 grams
manual operation 	–	manual operation (automatic switch-off after 60 seconds)	–

Integrated scale

- The appliance is equipped with a scale. With the integrated scale you can grind coffee powder from whole beans accurately weighed-to-the gram.
- In factory setting, the scale is adjusted so that the supplied powder container with fitted cover corresponds to the tare weight "0-position" on the scale.
- Of course, you can also put another container (e.g. a coffee filter for hand-made coffee) on the scale and have the coffee powder ground directly into this container. In this case, the tare weight ("0"-position) has to be adjusted to the corresponding container.
- In order to guarantee a proper function of the scale it is necessary to place the appliance on an even surface and that the appliance does not wobble during operation.

NOTE: The scale only works with the functions "portion-controlled" and "weight-controlled" grinding. The maximum load of the scale is 3 kg.

Checking or re-setting the tare weight („0"-position)

- Place an empty container (e.g. the supplied powder container with fitted cover) on the scale plate.
- When the display shows , the scale must be set to the new tare weight.
- To do so, press the button . Pressing the button is confirmed with a signal tone.
- The display shows  one after the other. As soon as the display has extinguished, the container on the scale disk is adjusted as tare weight.

Setting the grinding degree

- Different coffee beverages also require a different grinding degree; but also the type and roasting of the beans as well as your personal taste make the decision on how finely the coffee powder needs to be ground. Take our recommendations (see below) as a basis and just try it out yourself until you have found your individually matching grinding degree by means of the very variable setting options.

setting	application
1 – 10	<ul style="list-style-type: none">• extra-finely ground powder is recommended for automatic pump pressure espresso machines.
10 – 20	<ul style="list-style-type: none">• finely ground powder is suitable for filter coffee machines and for hand brewed coffee.
20 – 30	<ul style="list-style-type: none">• medium ground powder is used in conventional automatic boiler espresso machines and espresso makers.
30 – 39	<ul style="list-style-type: none">• coarsely ground powder is suitable for piston pump coffee makers ("French Press").

- By turning the setting ring below the beans container to the right or to the left, the grinding degree can be individually adjusted.
- Setting "1" means extra-fine powder, setting "39" very coarsely ground powder.



Conical burr grinder with anti-block system

- This appliance is equipped with a high-quality conical burr grinder which allows to grind whole beans in a particularly aroma-saving way.
- In order to protect the appliance against damage by foreign bodies (e.g. small stones) in the coffee beans, the grinder is equipped with a slip clutch. If the grinder is blocked, the grinding cone is automatically separated from the motor clutch, but the motor continues to run. In this case, stop the appliance and disconnect the mains plug from the socket. Disassemble the chamber of the grinder and remove the blockage in the grinder. Then you can use the appliance again.

Prior to initial use

- For a start, please clean the appliance as well as all accessories and remove the sticker from the display of the appliance. For a more detailed information, please refer to chapter "Cleaning and maintenance".

Operating the appliance



- **The appliance is designed for a max. continuous operating time of 5 minutes. If this time has been reached, the appliance has to cool down for at least 2 minutes. If this will not be observed, the motor might be damaged!**





Preparing the appliance for use

- Place the beans container on the base unit. Make sure that the container engages. (See page 26 "Mounting / dismantling the beans container").
Open the cover of the beans container and fill in whole, roasted coffee beans. Respect the filling height of the container up to max. 1 cm below the rim of the container.
The max. filling quantity is 400 g (depending on the type of beans used).
- Close the cover of the beans container.
- Put the scale plate onto the scale. Pay attention to the correct position of the scale plate.
- Place the powder container with cover onto the scale plate. Make sure to position the powder container directly below the powder outlet.





Connecting the appliance to the mains

- Plug the power plug into a power socket. The appliance confirms the connection to the mains with a signal tone.
- The appliance performs a quick check of the electronics. During the duration of the check, the display shows the following sequence of numbers "3/2/1".





Portion-controlled grinding (with scale function)

	<ul style="list-style-type: none">• Select the corresponding function with the button "Menu". Pressing the button is confirmed with a signal tone.• Press the button several times if necessary to find the desired function.
	<ul style="list-style-type: none">• Place the supplied powder container resp. another suitable container on the scale plate. If the display shows the symbol for "tare-setting", the container must be re-adjusted. (See page 22) "Checking resp. re-setting the tare weight").
  	<ul style="list-style-type: none">• The display shows the symbol for "portion-controlled grinding". Default setting is "2" cups (for each cup, 7 g powder are pre-set).• Press the button "-" to reduce the number of cups to 1 cup.• Press the button "+" to increase the number of cups up to 12 cups.• To start, press the button "On/Off". If you select 4 cups e.g., the display shows "0/1/2/3/4" in the same order.• After the grinding process, the appliance stops automatically. This is indicated by a multiple beep and the display shows the selected number of cups. <p>NOTE: Press the button "On/Off" once again to stop the grinding process at any time.</p> <ul style="list-style-type: none">• For a permanent and safe switch-off, always disconnect the mains plug from the socket after every use!





Time-controlled grinding (without scale function)

	<ul style="list-style-type: none">• Select the corresponding function with the button "Menu". Pressing the button is confirmed with a signal tone.• Press the button several times if necessary to find the desired function.
	<ul style="list-style-type: none">• Place the supplied powder container resp. another suitable container on the scale plate.
  	<ul style="list-style-type: none">• The display shows the symbol for "time-controlled grinding". Default setting is "15" seconds.• Press the button "-" to reduce the time to 1 seconds.• Press the button "+" to increase the time up to 60 seconds.• To start, press the button "On/Off". If you select 20 seconds e.g., the display shows "20/19/18/.../3/2/1/0" in the same order.• After the grinding process, the appliance stops automatically. This is indicated by a multiple beep and the display shows the selected time. <p>NOTE: Press the button "On/Off" once again to stop the grinding process at any time.</p> <ul style="list-style-type: none">• For a permanent and safe switch-off, always disconnect the mains plug from the socket after every use!

Weight-controlled grinding (with scale function)

	<ul style="list-style-type: none">• Select the corresponding function with the button "Menu". Pressing the button is confirmed with a signal tone.• Press the button several times if necessary to find the desired function.
	<ul style="list-style-type: none">• Place the supplied powder container resp. another suitable container on the scale plate. If the display shows the symbol for "tare-setting", the container must be re-adjusted. (See page 22) "Checking resp. re-setting the tare weight").
  	<ul style="list-style-type: none">• The display shows the symbol for "weight-controlled grinding". Default setting is "15" grams.• Press the button "-" to reduce the weight to 3 grams.• Press the button "+" to increase the weight up to 100 grams.• To start, press the button "On/Off". If you select 30 grams e.g., the display shows "0/1/2/3/.../28/29/30" in the same order.• After the grinding process, the appliance stops automatically. This is indicated by a multiple beep and the display shows the selected time. <p>NOTE: Press the button "On/Off" once again to stop the grinding process at any time.</p> <ul style="list-style-type: none">• For a permanent and safe switch-off, always disconnect the mains plug from the socket after every use!

Manual grinding (without scale-function)

	<ul style="list-style-type: none">• Select the corresponding function with the button "Menu". Pressing the button is confirmed with a signal tone.• Press the button several times if necessary to find the desired function.
	<ul style="list-style-type: none">• Place the supplied powder container resp. another suitable container on the scale plate. You can also place the portafilter of another espresso machine below the powder outlet. <p>TIP: For a better handling, you may assemble the enclosed holder for a portafilter with 60 mm Ø. (See page 27 „Assembling / disassembling the holder for portafilter“).</p>
  	<ul style="list-style-type: none">• The display shows the symbol for "manual grinding". Default setting is "0" seconds.• To start, press the button "On/Off".• For the time of the grinding process, the display shows "1/2/3/4/.../58/59/60" in the same order.• To terminate the grinding process, press the button "On/Off" once again. The display shows "0".• If the grinding process is not terminated manually, the appliance stops automatically after 60 seconds. This is indicated by a multiple beep and the display shows "0". <ul style="list-style-type: none">• For a permanent and safe switch-off, always disconnect the mains plug from the socket after every use!

Mounting the beans tank

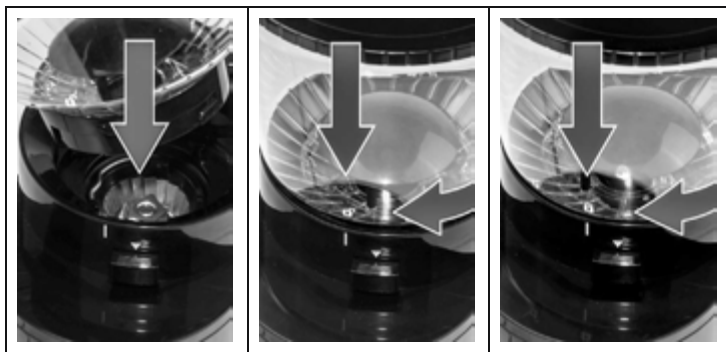

- Disconnect the mains plug from the socket.
- Place the beans container on the base unit.
- When mounting the beans container, pay attention that the symbol "open lock" complies with the marking.
- Hold the ring for setting the grinding degree so that the setting is not changed. With the other hand turn the beans container clockwise until the symbol "closed lock" complies with the marking. When the beans container has engaged, this is confirmed with a "CLICK".

Dismounting the beans container

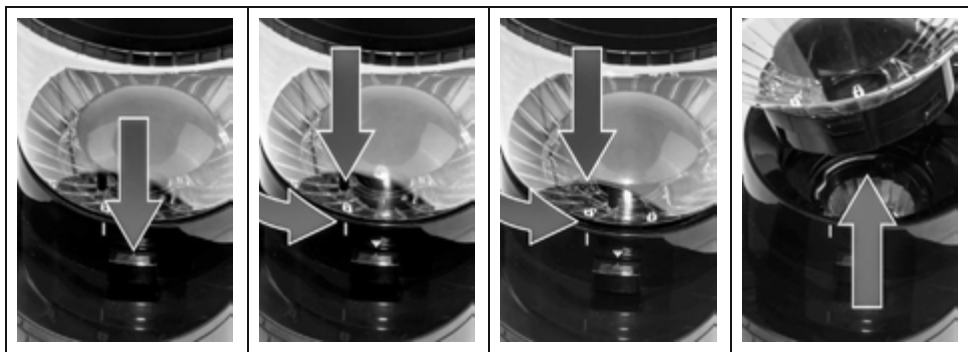

- Disconnect the mains plug from the socket.
- For unlocking the beans container, press the release button.
- With one hand, hold the ring for setting the grinding degree so that the setting is not changed. With the other hand turn the beans container counter-clockwise until the symbol "open lock" complies with the marking.
- Lift the beans container upwards.
NOTE: The beans tank is equipped with a locking mechanism to prevent beans from falling out downwards.

Assembling / disassembling the holder for portafilter

Assembling the holder for portafilter

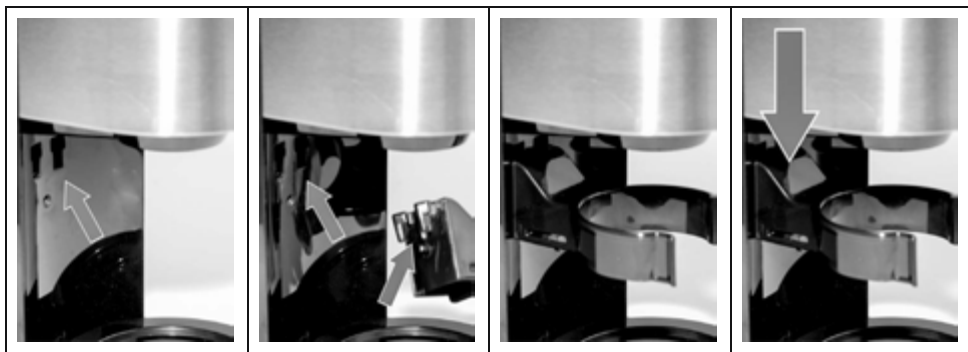

- Disconnect the mains plug from the socket.
- There are two recesses at the base unit for mounting the holder for portafilter as well as a round recess for fixing the holder for portafilter.
- Place the holder for portafilter with the two catches directly into the two recesses.
- Press the holder for portafilter down, until the catch engages in the round recess.

Disassembling the holder for portafilter

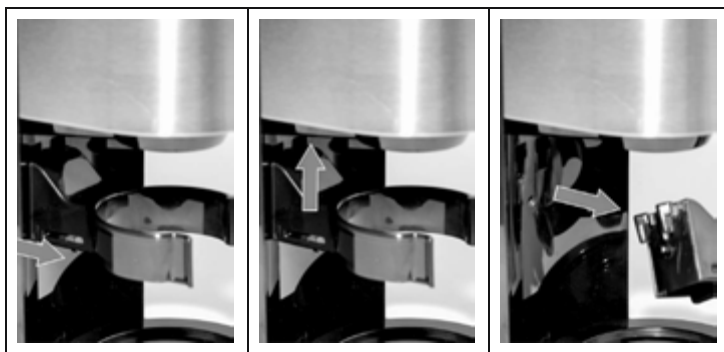

- Disconnect the mains plug from the socket.
- Press the slider for unlocking the holder for portafilter. The slider is located in the lower area of the holder for portafilter.
- After unlocking, push the holder for portafilter upwards.
- Remove the holder for portafilter to the front.

Assembling / disassembling of the chamber for grinder

Disassembling of the chamber for conical burr grinder

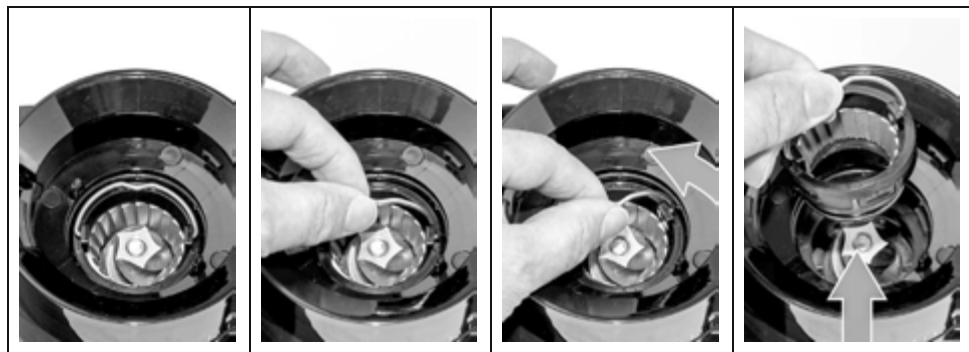

- Disconnect the mains plug from the socket.
- Disassemble the beans container.
(See page 27 "Assembling / disassembling the beans container").
- Fold up the small metal bracket on the chamber for conical burr grinder.
- Turn the chamber for conical burr grinder counter-clockwise until it rests easily on the grinder.
- Remove the chamber for conical burr grinder upwards out of the conical burr grinder.

Assembling of the chamber for conical burr grinder

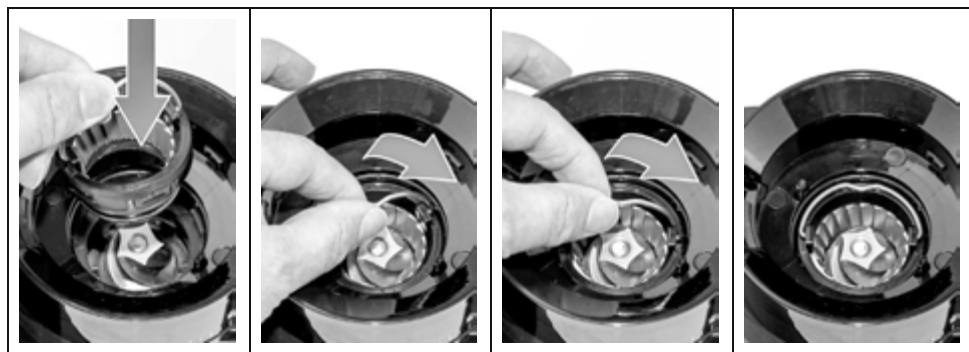

- Disconnect the mains plug from the socket.
- Hold the chamber for conical burr grinder at the metal bracket and insert it with slightly inclined bracket into the conical burr grinder, if necessary find the correct position by gently moving it back and forth.
- Turn the chamber for the conical burr grinder clockwise with the bracket, until it will engage.
- Fold the metal bracket down.
- Refit beans container.



WARNING: Hazard of injury!

- **Always unplug the appliance before cleaning!**
- **Never immerse the appliance, power cord and mains plug in water or clean them under running water!**

NOTE: For ensuring a constant grinding quality, we recommend cleaning the coffee mill weekly.

- Clean the base unit of the appliance with a damp tissue and wipe it dry.
- Clean beans container and powder container and its cover as well as the scale disk in hot water with some dishwashing detergent. Before the next use, all accessory parts must be completely dry.



- Clean the grinder by means of the enclosed cleaning brush. For easy cleaning, the upper grinding block can be detached. (See page 28 "Mounting / dismantling the chamber of the grinder").



- Clean the powder outlet regularly. Remove sticking powder carefully with a pointed object (e.g. toothpick). Afterwards clean thoroughly with the enclosed cleaning brush.

NOTE: The finer the grinding degree and the more oil-bearing the coffee/espresso powder, the more often the powder outlet should be cleaned.

TIP: You can also blow and clean the conical burr grinder with a commercial compressed air spray.

- **Do not use any abrasives or solvents!**
- **Never use a steam jet appliance for cleaning!**

Troubleshooting

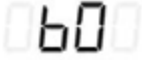
Error	Cause and corrective action
Appliance without function.	<ul style="list-style-type: none"> • Check whether the mains plug is connected to the socket. • If necessary check with another appliance, if the socket is functioning properly.
Display shows "E01" and there is a beep. 	Powder container not properly fit and not engaged. <ul style="list-style-type: none"> • Check whether the powder container is engaged properly.
Display shows "E02" and there is a beep. 	The maximum runtime of the appliance is exceeded. <ul style="list-style-type: none"> • Disconnect the mains plug from the socket and let the appliance cool down for at least 5 minutes.
Display shows "b0" and there is a beep. 	The scale does not show a weight change for 10 seconds. (Only with portion- or weight-controlled grinding). <ul style="list-style-type: none"> • Disconnect the mains plug from the socket. • Check whether there are still coffee beans available in the beans tank, if necessary refill. • Check whether the powder outlet is blocked and thus no powder can get into the powder container, if necessary clean outlet and grinder.
The powder outlet does not supply any more ground powder.	The beans tank is empty. <ul style="list-style-type: none"> • Switch off the appliance by pressing the button "On/Off" and disconnect the mains plug from the socket. • Check whether there are still coffee beans available in the beans tank, if necessary refill. The powder outlet is blocked. <ul style="list-style-type: none"> • Switch off the appliance by pressing the button "On/Off" and disconnect the mains plug from the socket. • Check whether the powder outlet is blocked and thus no powder can get into the powder container, if necessary clean outlet and grinder.
The powder outlet does not supply any more ground powder and there is an unpleasant smell when grinding.	The powder outlet is blocked. <ul style="list-style-type: none"> • Switch off the appliance by pressing the button "On/Off" and disconnect the mains plug from the socket. • Check whether the powder outlet is blocked and thus no powder can get into the powder container, if necessary clean outlet and grinder.
The grinder is blocked and the motor is still running.	There are small foreign objects (e.g. small stones) in the grinder and the slip clutch has not yet been released. <ul style="list-style-type: none"> • Switch off the appliance by pressing the button "On/Off" and disconnect the mains plug from the socket. • Remove the foreign object by disassembling the chamber for the grinder. Also clean the powder outlet. (See page 29 „Assembling / disassembling the chamber of conical burr grinder“).

Loud noises during operation.

There are small foreign objects (e.g. small stones) in the grinder and the slip clutch has not yet been released.

- *Switch off the appliance by pressing the button "On/Off" and disconnect the mains plug from the socket.*
- *Remove the foreign object by disassembling the chamber for the grinder. Also clean the powder outlet. (See page 29 „Assembling / disassembling the chamber of conical burr grinder”).*

Sehr geehrter Kunde,

ca. 95 % aller Reklamationen sind leider auf Bedienungsfehler zurückzuführen und könnten ohne Probleme behoben werden, wenn Sie sich telefonisch oder per E-Mail mit unserem Kundenservice in Verbindung setzen. Wir bitten Sie daher um Kontaktaufnahme mit uns, bevor Sie Ihr Gerät an Ihren Händler zurückgeben. So wird Ihnen schnell geholfen, ohne dass Sie Wege auf sich nehmen müssen.

Die ROMMELSBACHER ElektroHausgeräte GmbH gewährt Ihnen, **dem privaten Endverbraucher**, auf die Dauer von zwei Jahren ab Kaufdatum eine Qualitätsgarantie für die in Deutschland gekauften Produkte. Die Garantiefrist wird durch spätere Weiterveräußerung, durch Reparaturmaßnahmen oder durch Austausch des Produktes weder verlängert, noch beginnt sie von neuem.

Unsere Produkte werden mit größtmöglicher Sorgfalt hergestellt. Beachten Sie bitte folgende Vorgehensweise, wenn Sie trotzdem einen Mangel feststellen:

1. **Melden Sie sich bitte zuerst bei unserem Kundenservice unter Telefon 09851/5758 5732 oder E-Mail service@rommelsbacher.de und beschreiben Sie den festgestellten Mangel. Wir sagen Ihnen dann, wie Sie weiter mit Ihrem Gerät verfahren sollen.**
2. Sollte kein Bedienungsfehler oder ähnliches vorliegen, schicken Sie das Gerät bitte zusammen mit dem **Kaufbeleg** und einer schriftlichen **Fehlerbeschreibung** an unsere nachstehende Adresse.

Ohne Kaufbeleg wird die Reparatur ohne Rückfrage kostenpflichtig erfolgen.

Ohne schriftliche Fehlerbeschreibung müssen wir den zusätzlichen Aufwand an Sie in Rechnung stellen.

Bei Einsendung des Gerätes sorgen Sie bitte für eine **transportsichere Verpackung** und eine **ausreichende Frankierung**. Für unversicherte oder transportgeschädigte Geräte übernehmen wir keine Verantwortung.

ACHTUNG: Wir nehmen grundsätzlich keine unfreien Sendungen an. Diese werden nicht zugestellt und gehen kostenpflichtig an Sie zurück. Bei berechtigten Garantiefällen übernehmen wir die Portokosten und senden Ihnen nach Absprache einen Paketaufkleber für die kostenlose Rücksendung zu.

Die Gewährleistung ist nach Wahl von ROMMELSBACHER auf eine Mängelbeseitigung oder eine Ersatzlieferung eines mängelfreien Produktes beschränkt. Weitergehende Ansprüche sind ausgeschlossen.

3. Die Gewährleistung erlischt bei gewerblicher Nutzung, wenn der Mangel auf unsachgemäßer oder missbräuchlicher Behandlung, Gewaltanwendung, nicht autorisierten Reparaturversuchen und/oder sonstigen Beschädigungen nach dem Kauf bzw. auf Schäden normaler Abnutzung beruht.

Rommelsbacher ElektroHausgeräte GmbH
Rudolf-Schmidt-Straße 18
91550 Dinkelsbühl
Telefon 09851 5758-0
Fax 09851 5758-57 59
E-Mail: service@rommelsbacher.de
Internet: www.rommelsbacher.de