

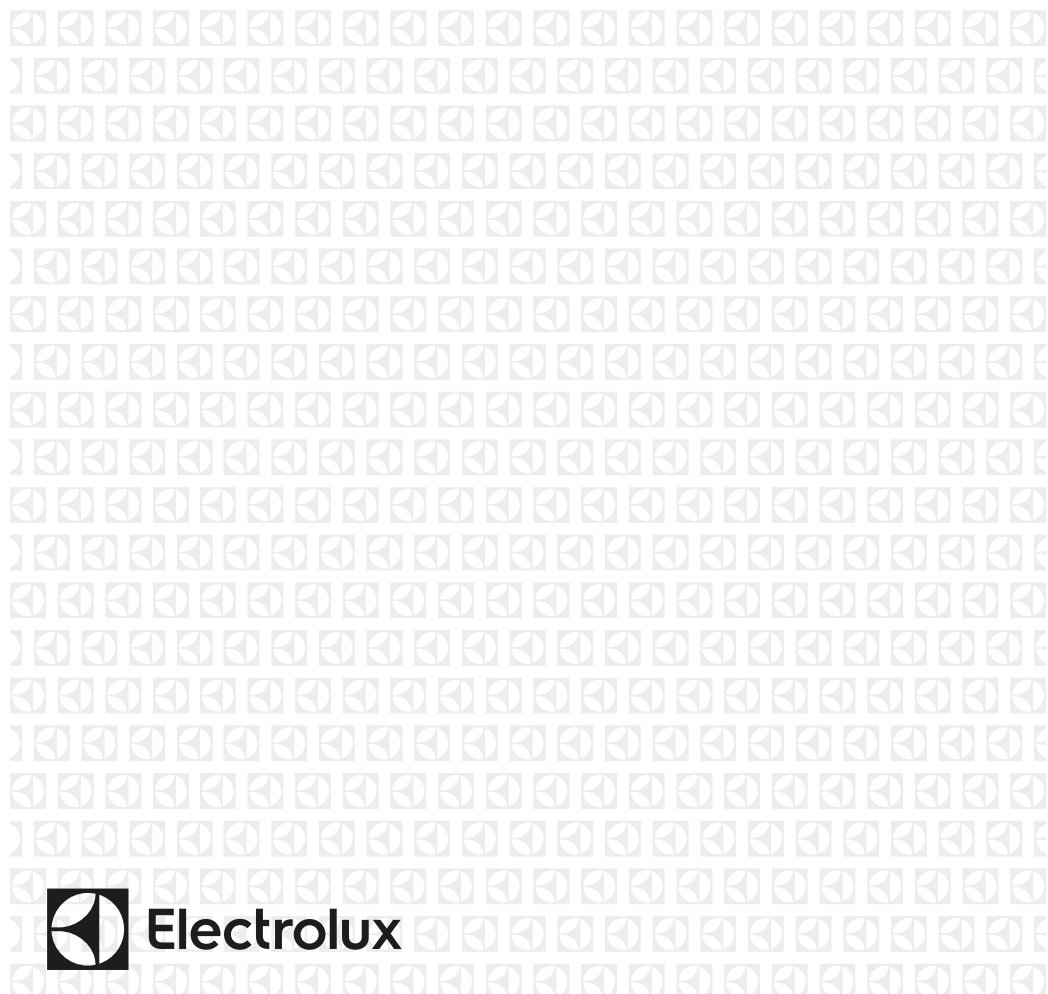

| | | | |
|-----------|-------------------|----------------------------|----|
| КК | Пісіру алаңы | Қолдану туралы нұсқаулары | 2 |
| RU | Варочная панель | Инструкция по эксплуатации | 19 |
| UK | Варильна поверхня | Інструкція | 37 |



Electrolux

МАЗМҰНЫ

| | |
|--------------------------------|----|
| 1. САҚТЫҚ ШАРАЛАРЫ..... | 3 |
| 2. ҚАУІПСІЗДІК НҰСҚАУЛАРЫ..... | 5 |
| 3. БҰЙЫМ СИПАТТАМАСЫ..... | 7 |
| 4. ӘРКҮНДІК ҚОЛДАНУ..... | 9 |
| 5. АҚЫЛ-КЕҢЕС..... | 11 |
| 6. КҮТУ МЕНЕН ТАЗАЛАУ..... | 12 |
| 7. АҚАУЛЫҚТЫ ТҮЗЕТУ..... | 13 |
| 8. ОРНАТУ..... | 15 |
| 9. ТЕХНИКАЛЫҚ ДЕРЕК..... | 17 |
| 10. ҚҰАТ ТИІМДІЛІГІ..... | 17 |

СІЗ ОЙЫМЫЗДА БОЛДЫҢЫЗ

Electrolux құрылғысын сатып алғаныңызға рахмет. Сіз ондаған жылдар бойғы кәсіби тәжірибе мен инновацияға сүйеніп жасалған құрылғыны таңдадыңыз. Тапқырлықтың туындысы болған, көз тартарлық бұл құрылғыны жасау барысында сіз ойымызда болдыңыз. Сондықтан, қолданған сайын тамаша нәтижеге қол жеткізе алатыныңызға сенімді болыңыз.

Electrolux әлеміне қош келдіңіз.

Біздің веб-сайтқа барып келесіні қараңыз:



Қолдануға қатысты кеңестер, кітапшалар, ақаулықты түзету, қызмет көрсету туралы ақпарат:

www.electrolux.com/webselfservice



Сізге барынша жақсы қызмет көрсету үшін өніміңізді мына жерге тіркеңіз:

www.registerelectrolux.com



Құрылғыңызға қажетті керек-жарақтарды, шығынды материалдарды және фирмалық қосалқы бөлшектерді сатып алу үшін:

www.electrolux.com/shop

ТҰТЫНУШЫҒА ҚЫЗМЕТ КӨРСЕТУ

Фирмалық заттарды қолдануды ұсынамыз.

Қызмет көрсету орталығына хабарласқанда келесі деректердің дайын болуын қамтамасыз етіңіз. Үлгісі, Өнім нөмірі, Сериялық нөмірі.

Деректерді техникалық ақпарат тақтайшасынан алуға болады.



Ескерту / Қауіп-қатерден сақтандыру ақпараты



Жалпы ақпарат және ақыл-кеңес



Қоршаған ортаға қатысты ақпарат

Өндіруші ескертусіз өзгеріс енгізу құқығына ие.

1. ⚠️ САҚТЫҚ ШАРАЛАРЫ

Құрылғыны орнатып іске қолданар алдында бірге жеткізілген нұсқауларды мұқият оқып шығыңыз. Дұрыс орнатпау немесе пайдаланбау нәтижесінде орын алған жарақат немесе зақымдарға өндіруші жауапты емес. Нұсқаулықтарды кейін қарап жүру үшін әрқашан қауіпсіз және қол жетімді жерде сақтаңыз.

1.1 Балалар мен дәрменсіз адамдардың қауіпсіздігі

- Бұл құрылғыны 8 жастағы және одан асқан балалар мен физикалық мүмкіндіктері шектеулі адамдар, құрылғыны қауіпсіз пайдалану және одан келетін ықтимал қауіп-қатер туралы нұсқау алса және/немесе қадағалау үстінде болса пайдалана алады.
- Балаларға құрылғымен ойнауға рұқсат бермеңіз.
- Барлық орам материалдарын балалардан алыс ұстап, қоқысқа тиісті түрде тастау керек.
- Құрылғы жұмыс істеп тұрғанда немесе ол суып тұрғанда, балалар мен үй жануарларын оған жақындатпаңыз. Қол жететін бөлшектері ыстық.
- Құрылғы бала қауіпсіздігінің құралымен жабдықталса, оны қосу керек.
- Балалар құрылғыны жөндеу және тазалау жұмыстарын бақылаусыз орындамауы керек.
- 3 жастағы және бұл жасқа толмаған балаларды жұмыс істеп тұрған құрылғыдан әрқашан алыс ұстау керек.

1.2 Қауіпсіздік туралы жалпы ақпарат

- ЕСКЕРТУ: Құрылғы мен оның қол жететін жердегі бөлшектері қолдану барысында ысып тұрады. Қыздырғыш элементтерге тиіп кетпеу үшін абайлау

- керек. 8 жасқа толмаған балаларды үнемі бақылап отырмаған жағдайда құрылғыдан алыс ұстау керек.
- Құрылғыны сыртқы таймермен немесе бөлек қашықтан басқару жүйесімен басқармаңыз.
 - ЕСКЕРТУ: Май немесе өсімдік майы қосылған тағамды пештің үстіне қараусыз қалдыру қауіпті және өрт шығуы мүмкін.
 - Өртті ЕШҚАШАН сумен сөндіруге әрекет жасамаңыз, оның орнына құрылғыны сөндіріп, жалынды қақпақ немесе өртке төзімді көрпе, т.б. тәрізді затпен жабыңыз.
 - АБАЙ БОЛЫҢЫЗ: Пісіру барысын қадағалап отыру керек. Пісіру барысы қысқа болса, үздіксіз қадағалап отыру керек.
 - ЕСКЕРТУ: Өрт қаупі бар: Пісіру алаңына зат сақтамаңыз.
 - Пышақ, шанышқы, қасық және қақпақ тәрізді темір заттарды пештің үстіне қоймаңыз, себебі ысып кетеді.
 - Құрылғыны бумен тазалау құралын пайдаланып тазаламаңыз.
 - Егер шыны керамика бет / шыны сынса, электр қатері пайда болмас үшін құрылғыны сөндіріңіз.
 - Егер қуат сымына зақым келген болса, қатерден сақтану үшін оны өндіруші немесе уәкілетті техник немесе сол сияқты білікті маман ауыстыруға тиіс.
 - ЕСКЕРТУ: Пісіру құрылғысының өндірушісі жасаған пеш қорғағыштарды ғана немесе құрылғы өндірушісі пайдаланушы нұсқаулығында арнайы көрсеткен немесе құрылғының өзіне орнатылған қорғағыштарды ғана қолданыңыз. Сай келмейтін қорғағыштарды пайдалансаңыз, оқыс жағдай орын алуы мүмкін.

2. ҚАУІПСІЗДІК НҰСҚАУЛАРЫ

2.1 Орнату



ЕСКЕРТУ!

Бұл құрылғыны тек білікті маман ғана орнатуға тиіс.

- Орам материалдарының барлығын алыңыз.
- Бүлінген құрылғыны орнатпаңыз немесе іске қоспаңыз.
- Құрылғымен бірге жеткізілген орнату бойынша нұсқауларды орындаңыз.
- Осы құрылғы мен басқа құрылғылардың, заттардың арасындағы минимум қашықтықты сақтаңыз.
- Құрылғы ауыр болғандықтан, орнынан жылжытқан кезде әрқашан абай болыңыз. Әрқашан қауіпсіздік қолғабы мен бітеу аяқ киім киіңіз.
- Кесілген беттерге ылғал кіріп үлкейтіп жібермес үшін тығыздағышпен бітеңіз.
- Құрылғының астыңғы жағын бу мен ылғалдан қорғаңыз.
- Құрылғыны есікке жақын жерге терезенің астына қоймаңыз. Бұл есік немесе терезе ашылған кезде ыстық ыдыс құрылғыдан құлап кетпеу үшін қажет.
- Егер құрылғыны тартпалардың үстіне орнатсаңыз, құрылғының астыңғы жағы мен үстіңгі тартпаның арасында ауа ауысып тұруға жеткілікті орын қалуын қамтамасыз етіңіз.
- Құрылғының астыңғы жағы ысып кетеді. Құрылғының астыңғы жағын қол жетпейтін етіп бітеу үшін тұтанбайтын оқшаулағыш панель орнатыңыз.
- Құрылғыны міндетті түрде жерге тұйықтау қажет.
- Қандай да бір жұмысты іске асырмай тұрып, құрылғының электр желісінен ажыратылғанына көз жеткізіңіз.
- Техникалық ақпарат тақтайшасындағы электр параметрлерінің электр желісіндегі параметрлерге сай келетініне көз жеткізіңіз. Сай келмесе, электршіге хабарласыңыз.
- Құрылғының дұрыс орнатылғанына көз жеткізіңіз. Босап қалған және дұрыс жалғанбаған электр сымы немесе ашасы (бар болса) ағытпаны өте ысытып жіберуі мүмкін.
- Дұрыс электр сымын пайдаланыңыз.
- Электр сымдарының оратылуына жол бермеңіз.
- Электр қатерінен сақтандыру құралының орнатылғанына көз жеткізіңіз.
- Сымды тартылудан босататын қапсырманы пайдаланыңыз.
- Құрылғыны жақын тұрған розеткаға жалғаған кезде электр сымы немесе ашасы (бар болса) ыстық құрылғыға немесе ыстық ыдысқа тиіп кетпес үшін абай болыңыз
- Көп тармақты адаптерлер мен ұзартқыш сымдарды қолданбаңыз.
- Құрылғының сымына немесе ашасына (бар болса) зақым келтірмеу үшін абай болыңыз. Зақым келген электр сымын ауыстыру үшін біздің уәкілетті қызмет көрсету орталығына немесе электршіге хабарласыңыз.
- Тоққа қосулы тұрған және оқшаулағышы бар бөлшектердің электр қатерінен сақтандырғышын, саймансыз алынбайтын етіп бекітіп қою керек.
- Құрылғының ашасын розеткаға тек құрылғыны орнатып болғаннан кейін ғана жалғаңыз. Орнатып болғаннан кейін ашаның қол жететін жерде тұрғанына көз жеткізіңіз.

2.2 Электртоғына қосу



ЕСКЕРТУ!

Өрт шығу және электр қатеріне ұшырау қаупі бар.

- Электртоғына қосу жұмыстарын білікті электрші ғана іске асыруға тиіс.

- Егер розетка босап тұрса, оған ашаны сұқпаңыз.
- Құрылғыны тоқтан ажырату үшін сымынан тартпаңыз. Өрқашан ашасынан тартып суырыңыз.
- Дұрыс оқшаулағыш құралдарды ғана қолданыңыз. желіні қорғайтын ажыратқыштар, сақтандырғыштар (ұстатқыштан алынған бұрандалы сақтандырғыштар), жерге тұйықталудан қорғау тетіктері мен тұйықтағыштар.
- Электр жүйесі құрылғыны кез келген полюсте ажыратуға мүмкіндік беретін оқшаулағыш құралмен жабықталуға тиіс. Оқшаулағыш құралдың контакт ара қашықтығы кем дегенде 3 мм болуға тиіс.

2.3 Пайдалану



ЕСКЕРТУ!

Жарақат алу, күйіп қалу және электр қатеріне ұшырау қаупі бар.

- Ең алғаш пайдалану алдында барлық орам материалын, жапсырмасын және қорғау таспасын (бар болса) алыңыз.
- Бұл тұрмыста қолдануға арналған құрылғы.
- Бұл құрылғының техникалық сипаттамасын өзгертпеңіз.
- Желдеткіш саңылаулардың бітеліп қалмағанына көз жеткізіңіз.
- Жұмыс істеп тұрған құрылғыны назардан тыс қалдырмаңыз.
- Пісіру алаңын пайдаланып болған сайын "off" (сөндіру) қалпына қойыңыз.
- Пісіру алаңдарына ас құралдарын немесе кәстрөлдердің қақпақтарын қоймаңыз. Қызып кетуі мүмкін.
- Құрылғыны су қолмен іске қоспаңыз немесе суға тиіп тұрған құрылғыны пайдаланбаңыз.
- Құрылғыны жұмыс орны немесе зат сақтайтын орын ретінде қолданбаңыз.
- Құрылғының бетіне сызат түссе, дереу тоқ көзінен ағытыңыз. Бұл әрекет электр қатеріне ұшырап қалуға жол бермейді.

- Тағамды ыстық майға салғанда, май шашырауы мүмкін.



ЕСКЕРТУ!

Өрт және жарылыс пайда болу қаупі бар

- Тоңмайларды немесе майды қыздырған кезде тұтанғыш бу пайда болады. Тоңмайға немесе майға тамақ пісірген кезде қызған заттарды немесе оттың жалынын алыс ұстаңыз.
- Қатты қызған майдан бөлініп шығатын бу, кенет жарылыстың орын алуына себеп болады.
- Құрамында тағам қалдықтары бар қолданылған май, бірінші рет қолданылып отырған майға қарағанда, төмен температурада өрт пайда болуға әкелуі мүмкін.
- Тұтанғыш заттарды немесе ішіне тұтанғыш зат салынған дымқыл заттарды құрылғының ішіне, қасына немесе үстіне қоймаңыз.



ЕСКЕРТУ!

Құрылғыны бүлдіріп алуыңыз мүмкін.

- Басқару панеліне ыстық ыдыс қоймаңыз.
- Ыстық табаның қақпағын пештің ыстық әйнек бетіне қоймаңыз.
- Ыдысты ішіндегісі сарқылғанша қайнатпаңыз.
- Құрылғының үстіне зат немесе ыдыс құлап кетуге жол бермеңіз. Құрылғының бетіне зақым келуі мүмкін.
- Пісіру алаңдарын бос ыдыс қойып немесе ешбір ыдыс қоймай іске қоспаңыз.
- Құрылғының үстіне алюминий жұқалтыр қоймаңыз.
- Құйылған шойыннан, алюминийден жасалған немесе астына нұқсан келген ыдыстар, шыны / шыны керамика бетке сызат түсіреді. Бұндай заттарды құрылғының бетінде үнемі көтеріп жылжыту керек.
- Бұл тек тағам пісіруге арналған құрылғы. Басқа мақсатта, мысалы бөлмені қыздыру үшін қолдануға болмайды.

2.4 Күту менен тазалау

- Құрылғының қаптамасының сапасы түспес үшін мезгіл-мезгіл тазалаңыз.
- Құрылғыны тазалардан бұрын сөндіріңіз де, суығанша күтіңіз.
- Қызмет көрсету алдында құрылғыны электр желісінен ажыратыңыз.
- Құрылғыны тазалау үшін сулы спрейді және буды қолданбаңыз.
- Құрылғыны дымқыл, жұмсақ шүберекпен тазалаңыз. Тек бейтарап тазартқыш заттарды қолданыңыз. Жеміргіш заттарды, түрпілі жөкені, еріткіштерді немесе темір заттарды пайдаланбаңыз.

- Құрылғыны қоқысқа дұрыс тастауға қатысты ақпаратты жергілікті әкімшілік мекемеге хабарласып алыңыз.
- Құрылғыны электр желісінен ажыратыңыз.
- Құрылғыға жақын орналасқан электр сымын кесіп, қоқысқа тастаңыз.

2.6 Сервис

- Құрылғыны жөндеу үшін уәкілетті қызмет көрсету орталығына хабарласыңыз.
- Тек ғана фирмалық қосалқы бөлшектерді қолданыңыз.

2.5 Құрылғыны тастау



ЕСКЕРТУ!

Жарақат алу немесе тұншығып қалу қаупі бар.

3. БҰЙЫМ СИПАТТАМАСЫ

3.1 Пісіру алаңдарының көрінісі

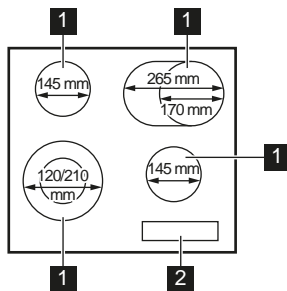

- 1 Пісіру алаңы
- 2 Басқару панелі

3.2 Басқару панелінің көрінісі

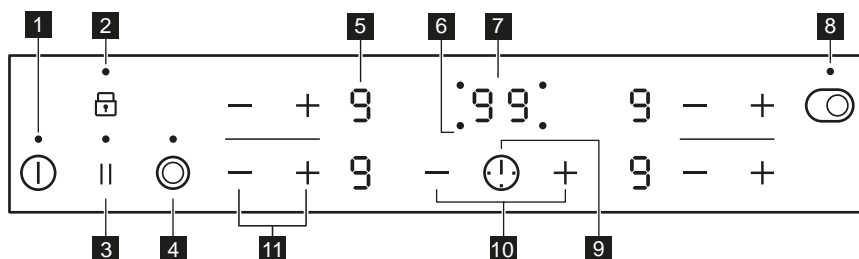

Құрылғыны іске қосу үшін сенсорлық өрістерді пайдаланыңыз. Бейнебеттер, индикаторлар мен дыбыстық сигналдар қай функциялардың жұмыс жасайтынын көрсетеді.

| Сенсорлық өріс | Функция | Түсіндірме | |
|----------------|---------|-------------------------------------|---|
| 1 | ⓘ | ҚОСУ / СӨНДІРУ | Пештің үстін қосуға және сөндіруге арналған. |
| 2 | 🔒 | Құлып / Бала қауіпсіздігінің құралы | Басқару панелін құрсаулайды/құрсауын ағытады. |
| 3 | | STOP+GO | Функцияны іске қосады және сөндіреді. |
| 4 | ⊙ | - | Сыртқы шеңберді іске қосуға және сөндіруге арналған. |
| 5 | - | Қыздыру параметрінің бейнебеті | Қыздыру параметрін көрсетуге арналған. |
| 6 | - | Пісіру алаңдарының индикаторлары | Уақыттың қай пісіру алаңы үшін орнатылғанын көрсетуге арналған. |
| 7 | - | Таймер бейнебеті | Уақытты минут бойынша көрсетуге арналған. |
| 8 | ⊙ | - | Сыртқы шеңберді іске қосуға және сөндіруге арналған. |
| 9 | ⓘ | - | Пісіру алаңын таңдауға арналған. |
| 10 | + / - | - | Уақытты көбейтуге немесе азайтуға арналған. |
| 11 | + / - | - | Қызу параметрін орнатуға арналған. |

3.3 Қызу параметрінің бейнебеттері

| Дисплей | Сипаттама |
|---------|---|
| | Пісіру алаңы сөндірулі. |
| - / - | Пісіру алаңы жұмыс істейді. Нүкте қыздыру деңгейінің жартысы бойынша өзгеруді білдіреді. |
| | STOP+GO функциясы жұмыс істейді. |
| | Автоматты түрде қыздыру функциясы жұмыс істейді. |
| + сан | Ақаулық орын алды. |
| | Пісіру алаңы әлі ыстық (қалдық қызу). |
| | Құлып / Бала қауіпсіздігінің құралы функциясы жұмыс істейді. |
| | Автоматты түрде сөндіру функциясы жұмыс істейді. |

3.4 Қалдық қызу индикаторы



ЕСКЕРТУ!

Қалдық қызуға күйіп қалу қаупі бар.

4. ӘРКҮНДІК ҚОЛДАНУ



ЕСКЕРТУ!

Қауіпсіздік тарауларын қараңыз.

алыңыз немесе басқару панелін тазалаңыз.

- пісіру алаңын сөндірмесеңіз немесе қызу параметрін өзгертпесеңіз.

Шамалы уақыттан кейін жанады да, пеш жұмысын тоқтатады.

4.1 Іске қосу және сөндіру

Пештің үстін қосу немесе сөндіру үшін

- ① белгісін 1 секунд түртіңіз.

4.2 Автоматты түрде сөндіру

Функция пештің үстін келесі жағдайларда автоматты түрде сөндіреді:

- барлық пісіру алаңдары сөндірулі болса,
- пештің үстін іске қосқан соң қызу параметрін орнатпасаңыз,
- басқару панеліне бір нәрсе төгіліп қалса немесе ол 10 секундтан артық (ыдыс, киім т.с.с.) жабық қалса. Дыбыстық сигнал естіліп, пештің үсті сөнеді. Заттарды

Пештің үстін сөндіргеннен кейінгі уақыт пен қызу параметрінің арасындағы байланыс:



| Қызу параметрі | Пештің үсті мына уақыттан кейін сөнеді: |
|----------------|---|
| , 1 - 2 | 6 сағаттан кейін |
| 3 - 4 | 5 сағаттан кейін |
| 5 | 4 сағаттан кейін |
| 6 - 9 | 1,5 сағаттан кейін |

4.3 Қызу параметрі

Қызу параметрі мәнін көбейту үшін **+** белгісін түртіңіз. Қызу параметрі мәнін азайту үшін **-** белгісін түртіңіз. Пісіру алаңын сөндіру үшін **+** және **-** белгісін бір уақытта басыңыз.

4.4 Сыртқы шеңберлерді іске қосу және сөндіру

Шеңбердің бетін қолданылатын ыдыстың өлшемдеріне сай келтіре аласыз.

Сенсорлық өрісті пайдаланыңыз:  



Сыртқы шеңберді іске қосу үшін: сенсорлық алаңды басыңыз. Индикатор жанады.

Сыртқы шеңберді сөндіру үшін: сенсорлық алаңды индикатор сөнгенше басыңыз.

4.5 Автоматты түрде қыздыру

Егер осы функцияны іске қоссаңыз, қысқа уақыт ішінде қажетті қызу параметріне қол жеткізесіз. Бұл функция біраз уақыт қыздыру параметрінің ең жоғары мәнін орнатады да, содан кейін дұрыс қыздыру параметріне дейін түсіреді.

 Бұл функцияны іске қосу үшін, пісіру алаңы суық болуы керек.

Функцияны пісіру алаңы үшін қосқыңыз келсе: **+** түймешігін  жанғанша түртіңіз. Дұрыс қызу параметрі жанғанша, **-** тетігін дереу басыңыз. 3 секундтан кейін  жанады.

Функцияны сөндіру үшін: **-** түймешігін басыңыз.

4.6 Таймер

Кері санақ таймері

Бұл функцияны қолданып пісіру алаңының бір пісіру циклы кезінде

қанша уақыт жұмыс істейтінін көрсетіңіз.

Алдымен пісіру алаңы үшін қыздыру параметрін, содан кейін функцияны орнатыңыз.

Пісіру алаңын орнату үшін:  түймешігін қажетті пісіру алаңының индикаторы жанғанша қайта-қайта басыңыз.

Функцияны іске қосу немесе

уақытты өзгерту үшін: таймердің **+** немесе **-** түймешігін басып уақытты (00 - 99 минут) орнатыңыз. Пісіру алаңының индикаторы баяу жыпылықтай бастаған кезде, уақыт кері санала бастайды.

Қалған уақытты қарау үшін: пісіру алаңын  арқылы орнатыңыз. Пісіру алаңының индикаторы жылдам жыпылықтай бастайды. Бейнебетте қалған уақыт көрсетіледі.

Функцияны сөндіру үшін: пісіру алаңын  арқылы орнатыңыз және **-** белгішесін басыңыз. Қалған уақыт 00-ге кері санайды. Пісіру алаңының индикаторы сөнеді.

 Уақыт аяқталған кезде, дыбыстық сигнал естіліп, 00 жыпылықтайды. Пісіру алаңы сөндіріледі.

Дыбыстық сигналды тоқтату үшін:

 түймешігін басыңыз.

Минут операторы

Бұл функцияны пісіру алаңдары жұмыс істемей, пеш іске қосылып тұрғанда **Минут операторы** ретінде қолдануға болады. Бейнебетте қыздыру параметрі көрсетіледі .

Функцияны қосу үшін:  түймешігін басыңыз. Уақытты орнату үшін таймердің **+** немесе **-** түймешігін басыңыз. Уақыт аяқталған кезде, дыбыстық сигнал естіліп, **00** жыпылықтайды.

Дыбыстық сигналды тоқтату үшін:

 түймешігін басыңыз.



Бұл функция пісіру алаңдарының жұмысына еш әсер етпейді.

4.7 STOP+GO

Бұл функция ең төмен қыздыру параметрі бойынша жұмыс істейтін пісіру алаңдарының барлығын орнатады.

Функция жұмыс істеп тұрғанда, қызу параметрін өзгерте алмайсыз.

Функция таймер функцияларын тоқтатпайды.

Функцияны қосу үшін: || белгішесін басыңыз. белгішесі жанады.

Функцияны сөндіру үшін: || түймешігін басыңыз. Алдыңғы қызу параметрі жанады.

4.8 Құлып

Басқару панелін пісіру алаңдары жұмыс істеп тұрғанда бұғаттауға болады. Ол қызу параметрінің кездейсоқ өзгеруіне жол бермейді.

Әуелі қыздыру параметрін орнатыңыз.

Функцияны қосу үшін: белгішесін басыңыз. белгішесі 4 секунд жанады. Таймер қосулы күйде қалады.

Функцияны сөндіру үшін: түймешігін басыңыз. Алдыңғы қызу параметрі жанады.



Пешті сөндірген кезде, осы функция да сөнеді.

4.9 Бала қауіпсіздігінің құралы

Бұл функция пеш үстінің кездейсоқ қосылып кетуіне жол бермейді.

Функцияны қосу үшін: пештің үстін көмегімен қосыңыз. Қызу параметрін орнатпаңыз. белгішесін 4 секунд басыңыз. белгішесі жанады. Пештің үстін көмегімен сөндіріңіз.

Функцияны сөндіру үшін: пештің үстін көмегімен қосыңыз. Қызу параметрін орнатпаңыз. белгішесін 4 секунд басыңыз. белгішесі жанады. Пештің үстін көмегімен сөндіріңіз.

Функцияны бір пісіру уақыты үшін ғана қайта орнату: пештің үстін көмегімен іске қосыңыз. белгішесі жанады. белгішесін 4 секунд басыңыз. **Қызу параметрін 10 секунд ішінде орнатыңыз.** Пештің үстін іске қосуға болады. Пешті көмегімен сөндірген кезде, функция қайта жұмыс істейді.

5. АҚЫЛ-КЕҢЕС



ЕСКЕРТУ!
Қауіпсіздік тарауларын қараңыз.

5.1 Ыдыс-аяқ



Ыдыстың түбі барынша қалың әрі мүмкіндігінше жайпақ болуға тиіс.



Эмальмен қапталған темірден және алюминий немесе мыстан жасалған ыдыстар шыны керамика беттің түсін өзгертуі мүмкін.

5.2 Тағам пісіру бағдарламаларының үлгілері



Кестедегі деректер жалпылама нұсқау ретінде ғана берілген.

| Қызу параметрі | Пайдалану: | Уақыт (мин.) | Ақыл-кеңес |
|----------------|--|----------------|---|
| - 1 | Піскен тағамды жылы ұстаңыз. | қажетін е орай | Ыдыстың қақпағын жабыңыз. |
| 1 - 2. | Голланд тұздығы, балқытылған: сары май, шоколад, желатин. | 5 - 25 | Ара-тұра араластырыңыз. |
| 1 - 2. | Қойылту: шайқалған омлет, піскен жұмыртқалар. | 10 - 40 | Қақпағын жауып пісіріңіз. |
| 2. - 3. | Күріш және сүтке пісірілген тағамдарды баяу қайнату, дайын тағамдарды жылыту. | 25 - 50 | Күрішке кем дегенде, оның мөлшерінен екі есе артық су құйыңыз, сүт тағамдарын арасында араластырыңыз. |
| 3. - 4. | Буға піскен көкөністер, балық, ет. | 20 - 45 | Бірнеше ас қасық су қосыңыз. |
| 4. - 5. | Буға піскен картоптар. | 20 - 60 | 750 г картопқа ең көбі ¼ л су пайдаланыңыз. |
| 4. - 5. | Көп мөлшердегі тағамдар, бұқтырылған тағамдар мен көже пісіру. | 60 - 150 | 3 литрге дейін су және құраластар. |
| 5. - 7 | Баплен қуыру: эскалоп, "кордон блё" бұзау еті, котлет, риссольт, шұжық, бауыр, майға қуырылған ұн, жұмыртқа, құймақ, бауырсақ. | қажетін е орай | Орта тұсында аударыңыз. |
| 7 - 8 | Қатты қуыру, қуырылған картоп, қоң ет, бифштекстер. | 5 - 15 | Орта тұсында аударыңыз. |
| 9 | Суды қайнату, макарон пісіру, етті қызартып қуыру (гуляш, бұқтырып пісіру), фри қуыру үшін. | | |

6. КҮТУ МЕНЕН ТАЗАЛАУ



ЕСКЕРТУ!
Қауіпсіздік тарауларын қараңыз.

6.1 Жалпы ақпарат

- Пештің үстін пайдаланған сайын тазалаңыз.

- Ыдысты қолданғанда табаны әрқашан таза болсын.
- Пештің үстіне түскен сызаттар немесе қошқыл дақтар оның жұмысына ешқандай әсер етпейді.
- Пештің үстін тазалауға жарамды арнайы тазалағышты пайдаланыңыз.
- Шыныға арналған арнайы қырғышты қолданыңыз.

6.2 Пештің үстін тазалау

- **Дереу тазалаңыз:** балқыған пластмасса, пластик фольга, қант және қант қосылған тағам. Дереу тазаламасаңыз, пештің үстін

бүлдіріп алуыңыз мүмкін. Күйіп қалмау үшін абай болыңыз. Қырғышты шыны бетке арнайы сүйір бұрыш жасап қойып, жүзін жылжыта отырып тазалаңыз.

- **Пештің үсті жеткілікті түрде суыған кезде алыңыз:** әк дақтары, су дақтары, май дақтары, металдың жылтыраған дақтары. Пештің үстін дымқыл шүберекпен және жеміргіш емес жуғыш затпен тазалаңыз. Тазалап болғаннан кейін пештің үстін жұмсақ шүберекпен сүртіңіз.
- **Жылтыраған металл дақтарын кетіріңіз:** сірке суы қосылған ерітіндіні пайдаланып, әйнек бетін дымқыл шүберекпен тазалаңыз.

7. АҚАУЛЫҚТЫ ТҮЗЕТУ



ЕСКЕРТУ!

Қауіпсіздік тарауларын қараңыз.

7.1 Не істерсіңіз, егер...

| Ақаулық | Ықтимал себебі | Шешімі |
|--|---|--|
| Пешті қосып немесе іске пайдалана алмадыңыз. | Пеш электр тоғына қосылған жоқ немесе теріс қосылған. | Пештің электр көзіне дұрыс қосылғанына көз жеткізіңіз. Қосылым сызбасын қайта қараңыз. |
| | Сақтандырғыш жанып кеткен. | Ақаулыққа сақтандырғыштың себеп болғанына көз жеткізіңіз. Сақтандырғыш қайта-қайта жанып кетсе, білікті электршіге хабарласыңыз. |
| | | Пешті қайта іске қосыңыз да, қызу параметрін 10 секундтан аз уақыт ішінде орнатыңыз. |
| | Бір уақытта 2 немесе одан да көп сенсорлық өрістерді басып қойғансыз. | Бір ғана сенсорлық өрісті басыңыз. |
| | STOP+GO функциясы жұмыс істейді. | "Әркүндік қолдану" тарауын қараңыз. |

| Ақаулық | Ықтимал себебі | Шешімі |
|---|--|--|
| | Басқару панеліне су немесе май шашыраған. | Басқару панелін тазалаңыз. |
| Дыбыстық сигнал естіліп, пештің үсті сөнеді. Пеш сөнген кезде дыбыстық сигнал естіледі. | Бір немесе бірнеше сенсорлық өріске зат қойылған. | Сенсорлық өрістердегі затты алыңыз. |
| Пештің үсті сөнеді. | Сенсорлық өріске  бір зат қойылған. | Сенсорлық өрістердегі заттарды алыңыз. |
| Қалдық жылу индикаторы жанбай тұр. | Алаң ыстық емес, себебі ол аз уақыт ғана қосылып тұрған. | Егер алаң қызу үшін едәуір ұзақ жұмыс істесе, уәкілетті қызмет көрсету орталығына хабарласыңыз. |
| Автоматты қыздыру функциясы жұмыс істемейді. | Алаң ыстық. | Алаңды әбден салқындатып алыңыз. |
| | Қызу параметрінің ең жоғары мәні орнатылған. | Ең жоғары қызу параметрінің қуаты, функциясының қуатымен бірдей. |
| | Қызу параметрін  мәніне дейін азайттыңыз. | Қызу параметрін  бастап, тек ғана жоғарылата беріңіз. |
| Сыртқы шеңберді іске қоса алмадыңыз. | | Алдымен ішкі шеңберді іске қосыңыз. |
|  Бірнеше шеңбері алаңның қара жері бар. | Бұл қалыпты жағдай, себебі, бірнеше шеңбері алаңның қара жері бар. | |
| Сенсорлық өрістер қызып кетеді. | Тым үлкен ыдыс қолданылған немесе ыдыстар басқару құралдарына тым жақын қойылған. | Үлкен ыдыстарды артқы пісіру алаңдарына қойыңыз. |
|  жанады. | Автоматты сөндіру құралы қосылады. | Пешті ажыратыңыз да, қайта қосыңыз. |
|  жанады. | Бала қауіпсіздігінің құралы немесе Құлып функциясы іске қосылады. | "Өркүндік қолдану" тарауын қараңыз. |

| Ақаулық | Ықтимал себебі | Шешімі |
|--------------------|-----------------|--|
| Е және сан жанады. | Пеште ақау бар. | Пешті электр желісінен біраз уақыт ажырата тұрыңыз. Сақтандырғышты электр желісінен ағытып қойыңыз. Қайта қосыңыз. Егер Е қайта көрініс берсе, уәкілетті қызмет көрсету орталығына хабарласыңыз. |

7.2 Ақаулықты түзету шешімін өзіңіз таба алмасаңыз...

Ақаулықты түзету шешімін өзіңіз таба алмасаңыз, дилеріңізге не уәкілетті қызмет көрсету орталығына хабарласыңыз. Техникалық ақпарат тақтайшасындағы деректерді беріңіз. Сонымен қоса, шыны керамиканың үш саннан тұратын нөмірін, (шынының бетіндегі бұрышта) және ақаулық орын

алғанда көрсетілген хабарды беріңіз. Пешті дұрыс пайдаланғаныңызға көз жеткізіңіз. Бұлай істемеген жағдайда, қызмет көрсету орталығының технигі немесе дилер көрсеткен қызмет, кепілдік мерзімі кезінде де ақылы болуы мүмкін. Қызмет көрсету орталығына қатысты нұсқаулар мен кепілдік шарттары кепілдік кітапшасында берілген.

8. ОРНАТУ



ЕСКЕРТУ!

Қауіпсіздік тарауларын қараңыз.

8.1 Орнату алдында

Пешті орнату алдында, техникалық сипаттама тақтайшасынан келесі деректерді жазыңыз. Техникалық ақпарат тақтайшасы пештің астыңғы жағында орналасқан.

Сериялық
нөмірі

8.2 Кіріктірілген пештер

Кіріктірілген пештерді, пешті дұрыс қондырылған құрылғыларға және

стандартты талаптарға сай келетін жұмыс беттеріне құрастырғаннан кейін ғана пайдаланыңыз.

8.3 Қосылым сымы

- Пеш электр қосылымы сымымен жабдықталған.
- Зақымданған қуат сымын ауыстыру үшін келесі сымның түрлерін (немесе жоғары) қолданыңыз: H05V2V2-F T кемінде 90°C. Жергілікті қызмет көрсету орталығына хабарласыңыз.

8.4 Құрастыру

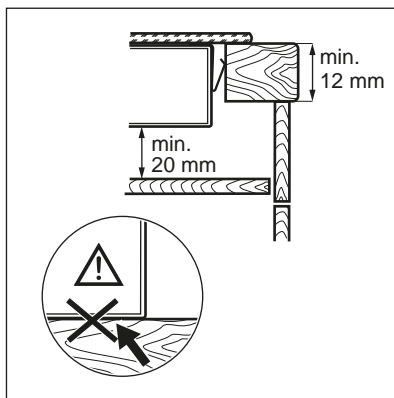
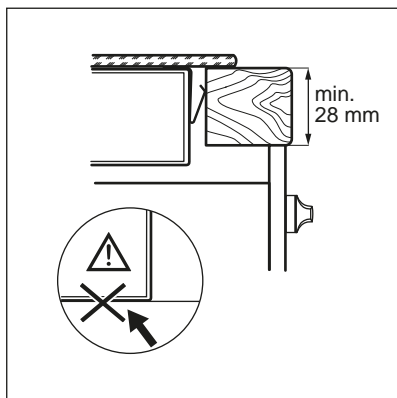
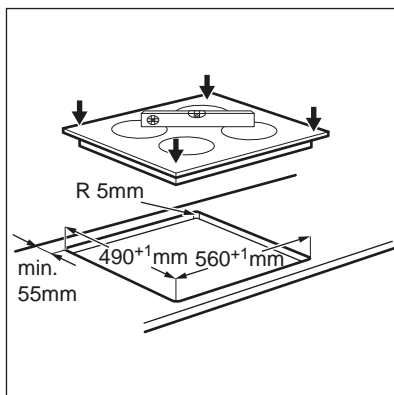
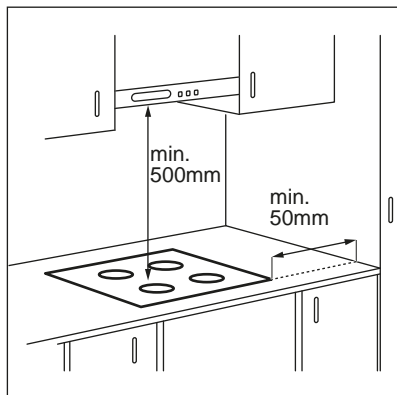

8.5 Қорғаныс қорабы

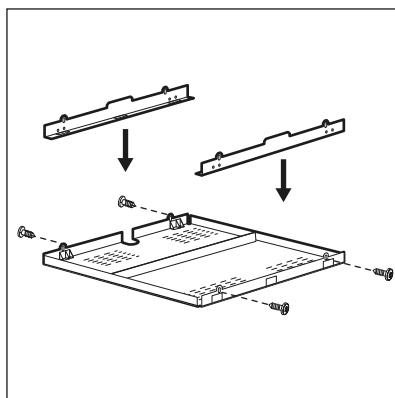

Егер қорғаныс қорабын қолдансаңыз (қосымша керек-жарақ), пештің астыңғы жағына қорғаныш тақтасын орнатудың қажет жоқ. Керек-жарақ болып есептелетін қорғаныс қорабы кей елдерде берілмеуі мүмкін. Жергілікті жабдықтаушыға хабарласыңыз.



Егер құрылғыны тұшапештің үстіне орнатсаңыз, қорғаныс қорабын пайдалана алмайсыз.

9. ТЕХНИКАЛЫҚ ДЕРЕК

9.1 Техникалық ақпарат тақтайшасы

Үлгі CPE644RBC
Түрі 58 HAD 47 AO

Сер.№.
ELECTROLUX

Өнім нөмірі PNC 949 596 551 00
220 - 240 В 50 - 60 Гц
Германияда жасалған
7.0 кВт
CE

9.2 Пісіру алаңдарының сипаттамасы

| Пісіру алаңы | Номинальды қуат (ең жоғары қызу параметрі) [Вт] | Пісіру алаңының диаметрі [мм] |
|-----------------|---|-------------------------------|
| Алдыңғы сол жақ | 750 / 2200 | 120 / 210 |
| Артқы сол жақ | 1200 | 145 |
| Алдыңғы оң жақ | 1200 | 145 |
| Артқы оң жақ | 1500 / 2400 | 170 / 265 |

Жақсы пісіру нәтижелеріне қол жеткізу үшін пісіру алаңының диаметрінен үлкен емес ыдыс қолданыңыз.

10. ҚУАТ ТИІМДІЛІГІ

10.1 Құрылғы ақпараты EU 66/2014 стандартына сай берілген

| | | |
|---|--|-------------------------------|
| Үлгінің техникалық параметрлері | CPE644RBC | |
| Пеш үстінің түрі | Кіріктірілген пеш | |
| Пісіру алаңдарының саны | 4 | |
| Қыздыру технологиясы | Қыздырғыш | |
| Дөңгелек пісіру алаңдарының диаметрі (Ø) | Алдыңғы сол жақ Артқы сол жақ Алдыңғы оң жақ | 21,0 см 14,5 см 14,5 см |
| Шеңбер емес пісіру алаңының ұзындығы (Ұ) және ені (Е) | Артқы оң жақ | Ұ 26,5 см Е 17,0 см |

| | | |
|--|--|--|
| Әр пісіру алаңының пайдаланатын қуат мөлшері (EC electric cooking) | Алдыңғы сол жақ Артқы сол жақ Алдыңғы оң жақ Артқы оң жақ | 191,4 Вт-сағ / кг 196,8 Вт-сағ / кг 196,8 Вт-сағ / кг 182,6 Вт-сағ / кг |
| Пештің пайдаланатын қуат мөлшері (EC electric hob) | | 191,9 Вт-сағ / кг |

EN 60350-2 - Тұрмыстық тағам пісіретін электр құрылғылары - 2-ші бөлім: Пештің үсті - Жұмыс тиімділігін өлшеу тәсілдері

10.2 Қуатты үнемдеу

Төмендегі кеңестерді орындасаңыз, күнделікті тағам пісірген кезде қуатты үнемдеуге болады.

- Суды тек қажетті мөлшерде ғана ысытыңыз.
- Егер мүмкін болса, ыдысқа әрқашан қақпақ жабыңыз.

- Пісіру алаңын іске қосу алдында оған ыдыс қойыңыз.
- Ыдыс табанының диаметрі пісіру алаңының диаметрімен бірдей болуға тиіс.
- Шағын ыдысты шағын пісіру алаңдарына қойыңыз.
- Ыдыстарды пісіру алаңының тура ортасына қойыңыз.
- Тағамды жылы ұстау немесе жібіту үшін қалдық қызуды пайдаланыңыз.

11. ҚОРШАҒАН ОРТАҒА ҚАТЫСТЫ ЖАҒДАЙЛАР

Белгі  салынған материалдарды қайта өңдеуден өткізуге тапсырыңыз. Орам материалдарын қайта өңдеуден өткізу үшін тиісті контейнерлерге салыңыз. Электрлік және электроникалық құрылғылардың қалдығын қайта өңдеуден өткізу арқылы, қоршаған ортаға және адамның денсаулығына зиян

келтіретін жағдайларға жол бермеуге өз үлесіңізді қосыңыз. Белгі  салынған құрылғыларды тұрмыстық қалдықтармен бірге тастамаңыз. Өнімді жергілікті қайта өңдеу орталығына өткізіңіз немесе жергілікті мекемеге хабарласыңыз.

СОДЕРЖАНИЕ

| | |
|---|----|
| 1. СВЕДЕНИЯ ПО ТЕХНИКЕ БЕЗОПАСНОСТИ..... | 20 |
| 2. УКАЗАНИЯ ПО БЕЗОПАСНОСТИ..... | 22 |
| 3. ОПИСАНИЕ ИЗДЕЛИЯ..... | 25 |
| 4. ЕЖЕДНЕВНОЕ ИСПОЛЬЗОВАНИЕ..... | 27 |
| 5. ПОЛЕЗНЫЕ СОВЕТЫ..... | 29 |
| 6. УХОД И ОЧИСТКА..... | 30 |
| 7. ПОИСК И УСТРАНЕНИЕ НЕИСПРАВНОСТЕЙ..... | 31 |
| 8. УСТАНОВКА..... | 33 |
| 9. ТЕХНИЧЕСКИЕ ДАННЫЕ..... | 35 |
| 10. ЭНЕРГОЭФФЕКТИВНОСТЬ..... | 35 |

МЫ ДУМАЕМ О ВАС

Благодарим Вас за приобретение прибора Electrolux. Вы выбрали изделие, за которым стоят десятилетия профессионального опыта и инноваций. Уникальное и стильное, оно создавалось с заботой о Вас. Поэтому когда бы Вы ни воспользовались им, Вы можете быть уверены: результаты всегда будут превосходными.

Добро пожаловать в Electrolux!

На нашем веб-сайте Вы сможете:



Найти рекомендации по использованию изделий, руководства по эксплуатации, мастер устранения неисправностей, информацию о техническом обслуживании:

www.electrolux.com/webselfservice



Зарегистрировать свое изделие для улучшения обслуживания:

www.registerelectrolux.com



Приобрести дополнительные принадлежности, расходные материалы и фирменные запасные части для своего прибора:

www.electrolux.com/shop

ПОДДЕРЖКА ПОТРЕБИТЕЛЕЙ И СЕРВИСНОЕ ОБСЛУЖИВАНИЕ

Мы рекомендуем использовать оригинальные запчасти.

При обращении в сервис-центр следует иметь под рукой следующую информацию: модель, код изделия (PNC), серийный номер.

Данная информация находится на табличке с техническими данными.



Внимание / Важные сведения по технике безопасности.



Общая информация и рекомендации



Информация по охране окружающей среды

Право на изменения сохраняется.

1. ⚠ СВЕДЕНИЯ ПО ТЕХНИКЕ БЕЗОПАСНОСТИ

Перед установкой и эксплуатацией прибора внимательно ознакомьтесь с приложенным руководством. Производитель не несет ответственность за какие-либо травмы или ущерб, возникшие вследствие неправильной установки или эксплуатации. Всегда храните данное руководство под рукой в надежном месте для последующего использования.

1.1 Безопасность детей и лиц с ограниченными возможностями

- Данный прибор может эксплуатироваться детьми старше 8 лет и выше и лицами с ограниченными физическими способностями только в случае присмотра или получения инструкций, позволяющих им безопасно эксплуатировать прибор и дающих им представление об опасности, сопряженной с его эксплуатацией.
- Не позволяйте детям играть с прибором.
- Храните все упаковочные материалы вне досягаемости детей и утилизируйте материалы надлежащим образом.
- Не подпускайте детей и домашних животных к прибору, когда он работает или остывает. Доступные для контакта части прибора сохраняют высокую температуру.
- Если прибор оснащен устройством защиты от детей, его следует включить.
- Очистка и доступное пользователю техническое обслуживание прибора не должно производиться детьми без присмотра.
- Детям младше 3 лет категорически запрещается находиться рядом с прибором во время его работы.

1.2 Общие правила техники безопасности

- **ВНИМАНИЕ:** Прибор и его доступные для контакта части сильно нагреваются во время эксплуатации. Будьте осторожны и не прикасайтесь к нагревательным элементам. Детям младше 8 лет запрещается находиться рядом с прибором, если только за ними не обеспечивается постоянный надзор взрослых.
- Не эксплуатируйте данный прибор с помощью внешнего таймера или отдельной системы дистанционного управления.
- **ВНИМАНИЕ:** Оставление на варочной панели продуктов, готовящихся на жире или масле, может представлять опасность и привести к пожару.
- **НИ В КОЕМ СЛУЧАЕ** не пытайтесь залить пламя водой; вместо этого выключите прибор и накройте пламя, например, крышкой или противопожарным одеялом.
- **ПРЕДУПРЕЖДЕНИЕ:** ход приготовления требует надзора. При малом времени приготовления надзор должен быть постоянным.
- **ВНИМАНИЕ:** Опасность возгорания: не используйте варочные поверхности для хранения каких-либо предметов.
- Не следует класть на варочную поверхность металлические предметы, такие как ножи, вилки, ложки и крышки, так как они могут нагреться.
- Не используйте пароочистители для очистки прибора.
- При обнаружении трещин на стеклокерамической панели или при ее растрескивании отключите прибор во избежание поражения электрическим током.
- В случае повреждения шнура питания во избежание несчастного случая он должен быть заменен изготовителем, авторизованным

сервисным центром или специалистом с равнозначной квалификацией.

- **ВНИМАНИЕ:** Используйте только защиту духового шкафа, которая была разработана производителем прибора для приготовления пищи, обозначена производителем прибора в инструкциях в качестве пригодной для использования с данным прибором, либо встроена в прибор. Использование ненадлежащей защиты может стать причиной несчастного случая.

2. УКАЗАНИЯ ПО БЕЗОПАСНОСТИ

2.1 Установка



ВНИМАНИЕ!

Установка прибора должна осуществляться только квалифицированным персоналом.

- Удалите всю упаковку.
- Не устанавливайте и не подключайте прибор, имеющий повреждения.
- Следуйте приложенным к прибору инструкциям по его установке.
- Обеспечьте наличие минимально допустимых зазоров между соседними приборами и предметами мебели.
- Никогда не забывайте о мерах предосторожности при его перемещении: прибор имеет большой вес. Всегда используйте защитные перчатки и закрытую обувь.
- Поверхности срезов столешницы необходимо покрыть герметиком во избежание их разбухания под воздействием влаги.
- Защитите днище прибора от пара и влаги.
- Не устанавливайте прибор возле дверей или под окнами. Это позволит избежать падения с прибора кухонной посуды при открывании двери или окна.
- В случае установки прибора над выдвигаемыми ящиками убедитесь,

что между днищем прибора и верхним ящиком имеется достаточное для вентиляции пространство.

- Дно прибора сильно нагревается. Обязательно разместите под прибором пожаробезопасную разделительную прокладку для предотвращения доступа к прибору снизу.

2.2 Подключение к электросети



ВНИМАНИЕ!

Существует риск пожара и поражения электрическим током.

- Все подключения к электросети должны производиться квалифицированным электриком.
- Прибор должен быть заземлен.
- Перед выполнением каких-либо операций по чистке прибора или по уходу за ним его следует отключить от сети электропитания.
- Убедитесь, что указанные на табличке с техническими данными параметры электропитания соответствуют параметрам электросети. В противном случае обратитесь к электрику.
- Убедитесь в правильности установки прибора. Неплотно зафиксированный сетевой шнур или вилка (если это применимо к

данному прибору), которая неплотно держится в розетке, может привести к перегреву контактов.

- Используйте соответствующий электросетевой кабель.
- Не допускайте спутывания электропроводов.
- Позаботьтесь об установке защиты от поражения электрическим током.
- Сетевой шнур не должен быть туго натянут.
- При подключении прибора к розеткам, расположенным на близком от него расстоянии, убедитесь, что сетевой шнур или вилка (если это применимо к данному прибору) не касается горячего прибора или горячей посуды.
- Не используйте тройники и удлинители.
- Следите за тем, чтобы не повредить вилку (если это применимо к данному прибору) и сетевой кабель. Для замены сетевого кабеля обратитесь в авторизованный сервисный центр или к электрику.
- Детали, защищающие токоведущие или изолированные части прибора, должны быть закреплены так, чтобы их было невозможно удалить без специальных инструментов.
- Вставляйте вилку сетевого кабеля в розетку только по окончании установки прибора. Убедитесь, что после установки прибора к вилке электропитания имеется свободный доступ.
- Не подключайте прибор к розетке электропитания, если она плохо закреплена или если вилка неплотно входит в розетку.
- Для отключения прибора от электросети не тяните за кабель электропитания. Всегда беритесь за саму вилку.
- Следует использовать подходящие размыкающие устройства: предохранительные автоматические выключатели, плавкие предохранители (резьбовые плавкие предохранители следует

выкручивать из гнезда), автоматы защиты от тока утечки и пускатели.

- Прибор должен быть подключен к электросети через устройство для изоляции, позволяющее отсоединять от сети все контакты. Устройство для изоляции должно обеспечивать зазор между разомкнутыми контактами не менее 3 мм.

2.3 Эксплуатация



ВНИМАНИЕ!

Существует риск травмы, ожогов и поражения электрическим током.

- Перед первым использованием удалите всю упаковку, наклейки и защитную пленку (если она имеется).
- Используйте данный прибор в бытовых помещениях.
- Не вносите изменения в параметры данного прибора.
- Удостоверьтесь, что вентиляционные отверстия не закрыты.
- Во время работы прибора не оставляйте его без присмотра.
- После каждого использования выключайте конфорки.
- Не кладите на конфорки столовые приборы или крышки кастрюль. Они могут сильно нагреться.
- При использовании прибора не касайтесь его мокрыми руками; не касайтесь прибора, если на него попала вода.
- Не используйте прибор в качестве столешницы или подставки для каких-либо предметов.
- В случае образования на приборе трещин немедленно отключите его от сети электропитания. Это позволит предотвратить поражение электрическим током.
- Помещение продуктов в горячее масло может привести к его разбрызгиванию.



ВНИМАНИЕ!

Существует опасность возгорания или взрыва.

- При нагреве жиры и масла могут выделять легковоспламеняющиеся пары. Не допускайте присутствия открытого пламени и нагретых предметов при использовании для приготовления жиров и масел.
- Образующие сильно нагретым маслом пары могут привести к самопроизвольному возгоранию.
- Использованное масло может содержать остатки продуктов, что может привести к его возгоранию при более низких температурах по сравнению с маслом, которое используется в первый раз.
- Не помещайте на прибор, рядом с ним или внутрь него легковоспламеняющиеся вещества или изделия, пропитанные легковоспламеняющимися веществами.



ВНИМАНИЕ!

Существует риск повреждения прибора.

- Не ставьте на панель управления горячую кухонную посуду.
- Не кладите на стеклокерамическую поверхность варочной панели горячие крышки сковород.
- Не позволяйте жидкости полностью выкипать из посуды.
- Не допускайте падения на поверхность прибора каких-либо предметов или кухонной посуды. Это может привести к ее повреждению.
- Не включайте конфорки без кухонной посуды или с пустой кухонной посудой.
- Не кладите на прибор алюминиевую фольгу.
- Стекланную/стеклокерамическую поверхность можно поцарапать, передвигая по нему чугунную или алюминиевую посуду, а также посуду с поврежденным дном. При перемещении подобных предметов обязательно поднимайте их с варочной панели.

- Данный прибор предназначен только для приготовления пищи. Его не следует использовать в других целях, например, для обогрева помещений.

2.4 Уход и очистка

- Во избежание повреждения покрытия прибора производите его регулярную очистку.
- Перед каждой очисткой выключайте прибор и давайте ему остыть.
- Отключайте прибор от электросети перед его профилактическим обслуживанием.
- Не используйте для очистки прибора подаваемую под давлением воду или пар.
- Протирайте прибор мягкой влажной тряпкой. Используйте только нейтральные моющие средства. Не используйте абразивные средства, царапающие губки, растворители или металлические предметы.

2.5 Утилизация



ВНИМАНИЕ!

Существует опасность травмы или удушья.

- Для получения информации о том, как надлежит утилизировать данный прибор, обратитесь в местные муниципальные органы власти.
- Отключите прибор от сети электропитания.
- Обрежьте кабель электропитания как можно ближе к прибору и утилизируйте его.

2.6 Сервис

- Для ремонта прибора обратитесь в авторизованный сервисный центр.
- Применяйте только оригинальные запасные части.

3. ОПИСАНИЕ ИЗДЕЛИЯ

3.1 Функциональные элементы варочной панели

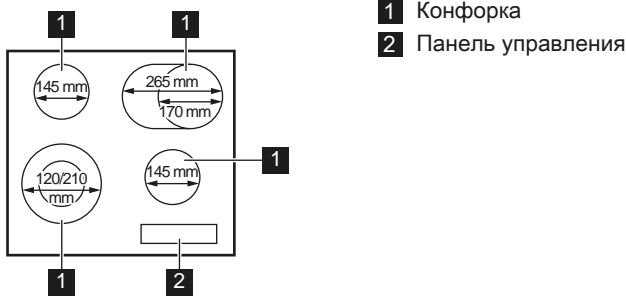



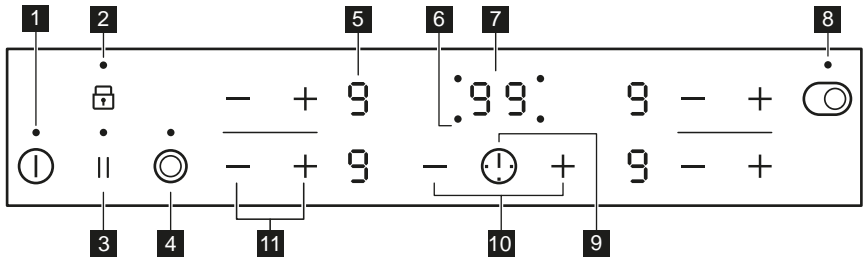

3.2 Функциональные элементы панели управления







Управление прибором осуществляется с помощью сенсорных полей. Работа функций подтверждается выводом информации на дисплей, а также визуальной и звуковой индикацией.

| Сенсорное поле | Функция | Комментарий | |
|----------------|---------|--|---|
| 1 | ⓘ | ВКЛ/ВЫКЛ | Включение и выключение варочной панели. |
| 2 | 🔒 | Блокировка / Функция «Защита от детей» | Блокировка/разблокировка панели управления. |
| 3 | | STOP+GO | Включение и выключение функции. |
| 4 | ☉ | - | Включение и выключение внешнего контура. |
| 5 | - | Индикация мощности нагрева | Отображение значения мощности нагрева. |

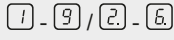
| Сенсорное поле | Функция | Комментарий |
|----------------|---|--|
| 6 | - Индикаторы конфорок для таймера | Отображение конфорки, для которой установлен таймер. |
| 7 | - Дисплей таймера | Отображение времени в минутах. |
| 8 |  - | Включение и выключение внешнего контура. |
| 9 |  - | Выбор конфорки |
| 10 |  / - | Увеличение или уменьшение времени. |
| 11 |  / - | Установка мощности нагрева. |

3.3 Индикаторы ступеней нагрева

| Дисплей | Описание |
|---|---|
|  | Конфорка выключена. |
|  | Конфорка работает. Точка обозначает изменение уровня нагрева на 1/2. |
|  | Выполняется функция STOP+GO. |
|  | Выполняется функция Автоматический нагрев. |
|  + число. | Возникла неисправность. |
|  | Конфорка еще не остыла (остаточное тепло). |
|  | Выполняется функция Блокировка /Функция «Защита от детей». |
|  | Выполняется функция Автоматическое отключение. |

3.4 Индикация остаточного тепла



ВНИМАНИЕ!

 Существует опасность ожога из-за остаточного тепла.

4. ЕЖЕДНЕВНОЕ ИСПОЛЬЗОВАНИЕ



ВНИМАНИЕ!

См. Главы, содержащие Сведения по технике безопасности.

4.1 Включение или выключение

Коснитесь на одну секунду , чтобы включить или выключить варочную панель.

4.2 Автоматическое отключение





Данная функция автоматически выключает варочную панель, если:

- выключены все конфорки;
- не установлена мощность после включения варочной панели;
- панель управления чем-либо залита или на ней что-либо находится дольше десяти секунд (сковорода, тряпка и т.п.). Выдается звуковой сигнал, после чего варочная панель выключается. Уберите предмет или протрите панель управления.
- конфорка не была выключена или не была изменена мощность нагрева. Через некоторое время загорается значок , и варочная панель выключается.

Соотношение уровня мощности нагрева и времени работы, после которого варочная панель выключается:

| Мощность нагрева | Варочная панель отключается через |
|---|-----------------------------------|
|  , 1 - 2 | 6 часов |
| 3 - 4 | 5 часов |
| 5 | 4 часа |
| 6 - 9 | 1,5 часа |

4.3 Значение мощности нагрева

Нажмите на , чтобы увеличить мощность нагрева. Нажмите на , чтобы уменьшить мощность нагрева. Нажмите одновременно на  и , чтобы выключить конфорку.

4.4 Включение и выключение внешних контуров.

Можно подобрать поверхность нагрева под размер кухонной посуды.

Используйте сенсорное поле:  

Включение внешнего контура: коснитесь любого сенсорного поля. Загорится индикатор.



Выключение внешнего контура: нажимайте на сенсорное поле, пока индикатор не погаснет.



4.5 Автоматический нагрев

Включение данной функции позволяет достичь нужной мощности нагрева в более короткий срок. На некоторое время функция устанавливает максимальную мощность нагрева, а затем уменьшает ее до требуемого уровня.



Для включения функции конфорка должна быть холодной.

Для включения этой функции для выбранной конфорки: коснитесь  и удерживайте, пока не высветится .

Сразу же коснитесь , пока не высветится нужный уровень мощности. Через 3 секунды высветится .

Чтобы выключить эту функцию: коснитесь .



4.6 Таймер

Таймер обратного отсчета



Данная функция используется для отсчета продолжительности работы конфорки за один цикл приготовления.

Сначала задайте ступень нагрева нужной конфорки, а затем выберите функцию.

Выбор конфорки: коснитесь  несколько раз до тех пор, пока не загорится индикатор, соответствующий необходимой конфорке.

Включение функции или изменение текущего времени: коснитесь  или  таймера, чтобы установить время (от 00 до 99 минут). Когда индикатор конфорки начинает медленно мигать, запускается обратный отсчет времени.

Просмотр оставшегося времени: выберите конфорку с помощью . Индикатор конфорки начнет быстро мигать. На дисплее отобразится оставшееся до конца отсчета время.



Чтобы выключить эту функцию: выберите конфорку с  и коснитесь . Прибор произведет обратный отсчет оставшегося времени до 00. Индикатор конфорки погаснет.

 По истечении заданного времени выдается звуковой сигнал и начинает мигать «00». Конфорка отключается.

Отключение звука: коснитесь .

Таймер

Можно использовать данную функцию в качестве таймера, когда варочная панель включена, а конфорки для жарки не используются. На дисплее отображается ступень нагрева .

Для включения этой функции: коснитесь . Коснитесь  или  таймера, чтобы задать время. По истечении заданного времени

выдается звуковой сигнал и начинает мигать 00.

Отключение звука: коснитесь .



 Данная функция не влияет на работу конфорок.

4.7 STOP+GO

Данная функция переводит все работающие конфорки на наименьшую ступень нагрева.

При работе данной функции ступень нагрева изменить нельзя.

Данная функция не отключает функции отсчета времени.



Для включения этой функции: коснитесь . Высветится .

Чтобы выключить эту функцию: коснитесь . Высветится предыдущее значение уровня мощности нагрева.

4.8 Блокировка

Во время работы конфорок можно заблокировать панель управления. Это предотвращает случайное изменение мощности нагрева.

Сначала установите желаемый уровень нагрева.

Для включения этой функции: коснитесь . На 4 секунды появится . Таймер продолжит работу.





Чтобы выключить эту функцию: коснитесь . Высветится предыдущее значение уровня мощности нагрева.





 При выключении варочной панели выключается и эта функция.





4.9 Функция «Защита от детей»

Эта функция предотвращает случайное использование варочной панели.

Для включения этой функции: Включите варочную панель при

помощи . Не задавайте никакого уровня мощности нагрева. Коснитесь  и удерживайте четыре секунды. Высветится . Выключите варочную панель при помощи .

Чтобы выключить эту функцию: Включите варочную панель при помощи . Не задавайте никакого уровня мощности нагрева. Коснитесь и удерживайте  четыре секунды. Высветится . Выключите варочную панель при помощи .

Отмена функции на один цикл приготовления: Включите варочную панель при помощи . Высветится . Коснитесь и удерживайте  4 секунды. **Выберите ступень нагрева в течение 10 секунд.** Варочной панелью можно пользоваться. После выключения варочной панели при помощи  данная функция включается снова.

5. ПОЛЕЗНЫЕ СОВЕТЫ



ВНИМАНИЕ!
См. Главы, содержащие Сведения по технике безопасности.

5.1 Кухонная посуда



Дно посуды должно быть как можно более толстым и плоским.



Посуда, изготовленная из эмалированной стали, а также посуда с алюминиевым или медным дном может вызвать изменение цвета стеклокерамической поверхности.

5.2 Примеры использования варочной панели



Приведенные в таблице данные являются ориентировочными.

| Мощность нагрева | Назначение: | Время (мин) | Советы |
|---|--|---------------|---------------------------------|
|  - 1 | Сохранение приготовленных блюд теплыми. | по готовности | Готовьте под крышкой. |
| 1 - 2. | Голландский соус, растапливание: сливочного масла, шоколада, желатина. | 5 - 25 | Время от времени перемешивайте. |
| 1 - 2. | Загущение, выпаривание: взбитый омлет, запеченные яйца. | 10 - 40 | Готовьте под крышкой. |

| Мощность нагрева | Назначение: | Время (мин) | Советы |
|------------------|---|---------------|--|
| 2 - 3. | Приготовление риса и молочных блюд на медленном огне, разогрев готовых блюд. | 25 - 50 | Добавьте воды в количестве как минимум вдвое превышающим количество риса. Молочные блюда время от времени помешивайте. |
| 3 - 4. | Приготовление на пару овощей, рыбы, мяса. | 20 - 45 | Добавьте несколько столовых ложек жидкости. |
| 4 - 5. | Приготовление картофеля на пару. | 20 - 60 | Используйте макс. ¼ л воды на 750 г картофеля. |
| 4 - 5. | Приготовление значительных объемов пищи, рагу и супов. | 60 - 150 | До 3 л жидкости плюс ингредиенты. |
| 5 - 7 | Легкое обжаривание: эскалопы, «кордон блю» из телятины, котлеты, отбивные, сосиски, печень, заправка из муки, яйца, блины, пончики. | по готовности | Перевернуть по истечении половины времени. |
| 7 - 8 | Сильная обжарка, картофельные оладьи, стейки из филе говядины, стейки. | 5 - 15 | Перевернуть по истечении половины времени. |
| 9 | Кипячение воды, отваривание макаронных изделий, обжаривание мяса (гуляш, жаркое в горшочках), обжаривание картофеля во фритюре. | | |

6. УХОД И ОЧИСТКА



ВНИМАНИЕ!

См. Главы, содержащие сведения по технике безопасности.

6.1 Общая информация

- Варочную панель необходимо мыть после каждого использования.
- Следите за тем, чтобы дно посуды всегда было чистым.
- Царапины или темные пятна на поверхности не влияют на работу варочной панели.
- Используйте для очистки специальное средство для очистки поверхностей варочных панелей.
- Используйте специальный скребок для стекла.

6.2 Чистка варочной панели

- **Удаляйте немедленно:** расплавленную пластмассу, полиэтиленовую пленку, сахар и пищевые продукты, содержащие сахар. Иначе загрязнения могут привести к повреждению варочной панели. Соблюдайте осторожность, чтобы не обжечься. Расположите специальный скребок под острым углом к стеклянной поверхности и двигайте его по этой поверхности.
- **После того, как прибор полностью остынет, удалите:** известковые пятна, водные разводы, капли жира, блестящие белесые пятна с металлическим отливом. Варочную панель следует

чистить влажной тряпкой с неабразивным моющим средством. После чистки вытрите варочную панель насухо мягкой тряпкой.

- Удалите пятна с металлическим отливом, изменяющие

первоначальный цвет поверхности: для этого протрите стеклокерамическую поверхность влажной тряпкой, смоченной водой с уксусом.

7. ПОИСК И УСТРАНЕНИЕ НЕИСПРАВНОСТЕЙ





ВНИМАНИЕ!

См. Главы, содержащие Сведения по технике безопасности.

7.1 Что делать, если...

| Неисправность | Возможная причина | Решение |
|--|--|---|
| Варочная панель не включается или не работает. | Варочная панель не подключена к электропитанию, или подключение произведено неверно. | Проверьте правильность подключения варочной панели и наличие напряжение в сети. Руководствуйтесь при этом схемой подключения. |
| | Сработал предохранитель. | Проверьте, не является ли предохранитель причиной неисправности. Если предохранитель срабатывает повторно снова и снова, обратитесь к квалифицированному электрику. |
| | | Повторно включите варочную панель и менее чем 10 секунд установите уровень нагрева. |
| | Вы одновременно коснулись двух или более сенсорных полей. | Следует касаться только одного сенсорного поля. |
| | Выполняется функция STOP+GO. | См. Главу «Ежедневное использование». |
| | На панель управления попала вода или капли жира. | Протрите панель управления. |

| Неисправность | Возможная причина | Решение |
|---|---|--|
| Выдается звуковой сигнал, после чего варочная панель выключается. Выключенная варочная панель выдает звуковой сигнал. | На одно или более сенсорных полей был положен посторонний предмет. | Удалите посторонний предмет с сенсорных полей. |
| Варочная панель отключается. | На сенсорном поле  оказался посторонний предмет. | Удалите посторонний предмет с сенсорного поля. |
| Не включается индикатор остаточного тепла. | Конфорка не нагрелась, поскольку работала в течение слишком короткого времени. | Если конфорка проработала достаточно долго и должна была нагреться, обратитесь в авторизованный сервисный центр. |
| Не работает функция автоматического нагрева. | Конфорка горячая. | Дайте конфорке как следует остыть. |
| | Установлен максимальный уровень мощности нагрева. | Максимальная ступень нагрева такая же, как при включении выбранной функции. |
| | Уровень нагрева был уменьшен до  . | Начните с положения  , меняя уровень мощности только в сторону увеличения. |
| Не включается внешний контур нагрева. | | Сначала включите внутренний контур. |
|  На конфорке с несколькими зонами нагрева заметно затемнение. | Затемнение на конфорке с несколькими зонами нагрева является нормальным явлением. | |
| Сенсорные поля нагреваются. | Посуда слишком большая, или Вы поставили ее слишком близко к элементам управления. | При использовании большой посуды по возможности ставьте ее на задние конфорки. |
| Высвечивается  . | Сработала функция автоматического отключения. | Выключите варочную панель и снова включите ее. |
| Высвечивается  . | Включена функция «Блокировка» или функция «Защита от детей». | См. Главу «Ежедневное использование». |

| Неисправность | Возможная причина | Решение |
|---|--|---|
| Высвечивается символ  и цифра. | Произошла ошибка в работе варочной панели. | На некоторое время отключите варочную панель от сети электропитания. Отключите автоматический прерыватель домашней электросети. Затем восстановите подключение. Если индикатор  загорается снова, обратитесь в авторизованный сервисный центр. |

7.2 Если решение найти не удается...

Если самостоятельно справиться с проблемой не удается, обращайтесь в магазин или в авторизованный сервисный центр. Предоставьте данные, приведенные на табличке с техническими данными. Также приведите код стеклокерамики, состоящий из трех цифр (он указан в углу стеклянной панели), и

появляющееся сообщение об ошибке. Убедитесь, что варочная панель эксплуатировалась правильно. В противном случае техническое обслуживание, предоставляемое специалистами сервисного центра или продавца, будет платным, даже если срок гарантии еще не истек. Инструкции по сервисному центру и условиям гарантии приведены в гарантийном буклете.

8. УСТАНОВКА



ВНИМАНИЕ!

См. Главы, содержащие сведения по технике безопасности.

8.1 Перед установкой

Перед установкой варочной панели перепишите с таблички с техническими данными перечисленные ниже сведения. Табличка с техническими данными находится на днище варочной панели.

Серийный номер

8.2 Встраиваемые варочные панели

Эксплуатация встраиваемых варочных панелей разрешена только после их

монтажа в мебель, предназначенную для встраиваемых варочных панелей и отвечающую необходимым стандартам.

8.3 Сетевой шнур

- Варочная панель поставляется с сетевым шнуром.
- При замене поврежденного сетевого шнура используйте только кабель следующего типа (или кабель с эквивалентными характеристиками): H05V2V2-F T мин. 90°C. Обратитесь в местный сервисный центр.

8.4 Сборка

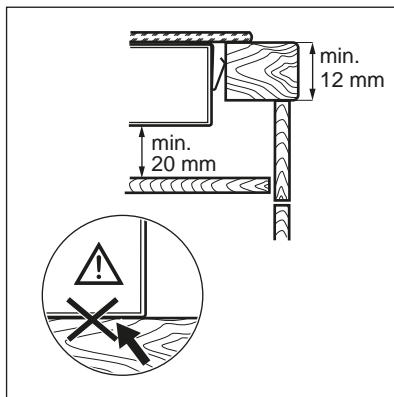
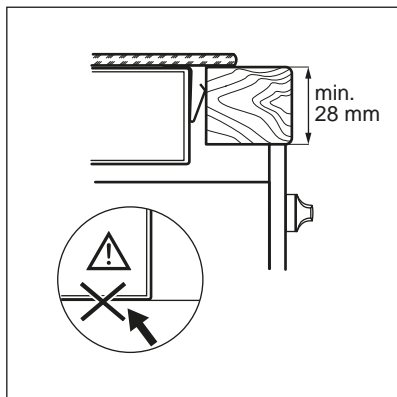
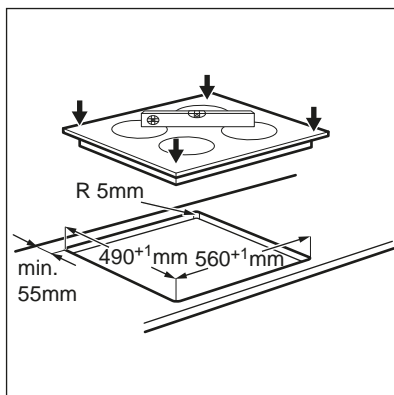
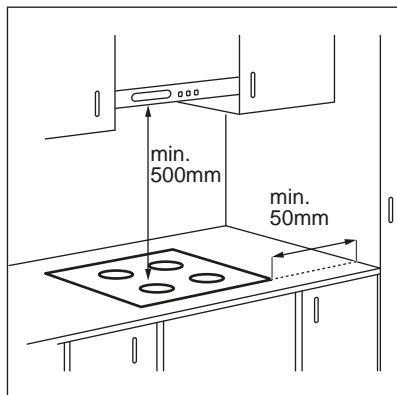

8.5 Защитный экран

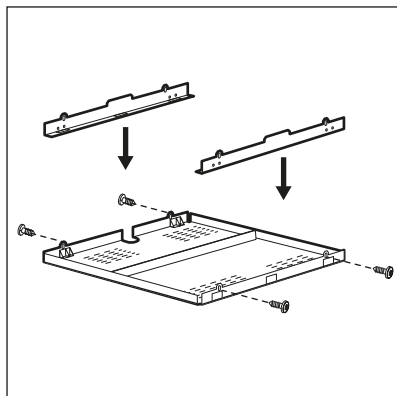

При использовании защитного экрана (приобретается отдельно) установка защитного пола непосредственно под варочной панелью не является обязательной. В ряде стран защитный экран может отсутствовать в списке дополнительных принадлежностей. Обратитесь к своему поставщику.



В случае установки прибора над духовым шкафом использование защитного экрана невозможно.

9. ТЕХНИЧЕСКИЕ ДАННЫЕ

9.1 Табличка с техническими данными

Модель CPE644RBC
Тип 58 HAD 47 AO

PNC (код изделия) 949 596 551 00
220-240 В 50-60 Гц
Сделано в Германии

Серийный №
ELECTROLUX

7.0 кВт
CE

9.2 Спецификация конфорок

| Конфорка | Номинальная мощность (Макс. мощность нагрева) [Вт] | Диаметр конфорки, [мм] |
|-----------------|--|------------------------|
| Передняя левая | 750 / 2200 | 120 / 210 |
| Задняя левая | 1200 | 145 |
| Передняя правая | 1200 | 145 |
| Задняя правая | 1500 / 2400 | 170 / 265 |

Для достижения оптимальных результатов приготовления используйте кухонную посуду,

размеры которой не превышает диаметра конфорки.

10. ЭНЕРГОЭФФЕКТИВНОСТЬ

10.1 Сведения об изделии согласно EU 66/2014

| | | |
|---|------------------------------|------------------------|
| Идентификатор модели | CPE644RBC | |
| Тип варочной панели | Встраиваемая варочная панель | |
| Число конфорок | 4 | |
| Технология нагрева | Излучающий нагреватель | |
| Диаметр круглых конфорок (Ø) | Передняя левая | 21,0 см |
| | Задняя левая | 14,5 см |
| | Передняя правая | 14,5 см |
| Длина (Д) и ширина (Ш) конфорки некруглой формы | Задняя правая | Д 26,5 см Ш 17,0 см |

| | | |
|---|-----------------|---------------|
| Энергопотребление каждой конфорки (EC electric cooking) | Передняя левая | 191,4 Вт·ч/кг |
| | Задняя левая | 196,8 Вт·ч/кг |
| | Передняя правая | 196,8 Вт·ч/кг |
| | Задняя правая | 182,6 Вт·ч/кг |
| Энергопотребление варочной панели (EC electric hob) | | 191,9 Вт·ч/кг |

EN 60350-2 – Бытовые электроприборы для приготовления пищи – Часть 2: Варочные панели – Методы определения эксплуатационных характеристик

10.2 Экономия электроэнергии

Используя приведенные ниже рекомендации, можно экономить электроэнергию во время приготовления.

- При нагреве воды на наливайте больше воды, чем требуется.

- По возможности всегда накрывайте посуду крышкой.
- Прежде чем включить конфорку, поставьте на нее кухонную посуду.
- Диаметры дна посуды и конфорки должны быть одинаковыми.
- Посуду меньших размеров ставьте на конфорки меньших размеров.
- Всегда ставьте посуду непосредственно по центру конфорки.
- Используйте остаточное тепло для поддержания пищи в горячем состоянии или для растапливания продуктов.

11. ОХРАНА ОКРУЖАЮЩЕЙ СРЕДЫ

Материалы с символом  следует сдавать на переработку. Положите упаковку в соответствующие контейнеры для сбора вторичного сырья. Принимая участие в переработке старого электробытового оборудования, Вы помогаете защитить окружающую среду и

здоровье человека. Не выбрасывайте вместе с бытовыми отходами бытовую технику, помеченную символом . Доставьте изделие на местное предприятие по переработке вторичного сырья или обратитесь в свое муниципальное управление.

Дата производства данного изделия указана в серийном номере (serial number), где первая цифра номера соответствует последней цифре года производства, вторая и третья цифры – порядковому номеру недели. Например, серийный номер 43012345 означает, что изделие произведено на тридцатой неделе 2014 года.

Электролюкс Ротенбург ГмбХ
Боделшвингштрассе 1, 91541, Ротенбург,
Германия

ЗМІСТ

| | |
|--------------------------------------|----|
| 1. ІНФОРМАЦІЯ З ТЕХНІКИ БЕЗПЕКИ..... | 38 |
| 2. ІНСТРУКЦІЇ З ТЕХНІКИ БЕЗПЕКИ..... | 40 |
| 3. ОПИС ВИРОБУ..... | 42 |
| 4. ЩОДЕННЕ КОРИСТУВАННЯ..... | 44 |
| 5. ПОРАДИ І РЕКОМЕНДАЦІЇ..... | 46 |
| 6. ДОГЛЯД ТА ЧИСТКА..... | 47 |
| 7. УСУНЕННЯ ПРОБЛЕМ..... | 48 |
| 8. УСТАНОВКА..... | 50 |
| 9. ТЕХНІЧНІ ДАНІ..... | 51 |
| 10. ЕНЕРГОЕФЕКТИВНІСТЬ..... | 52 |

МИ ДУМАЄМО ПРО ВАС

Дякуємо за придбання приладу Electrolux. Вибраний вами виріб є результатом поєднання багаторічного досвіду та новітніх технологій. Оригінальний і стильний — сконструйований із думкою про вас. Користуючись ним, ви завжди отримуватимете найкращий результат. Ласкаво просимо у світ Electrolux.

Звертайтеся на наш веб-сайт:



Поради з використання, брошури, інструкції з усунення несправностей, сервісна інформація:

www.electrolux.com/webselfservice



Зареєструйте виріб, щоб отримати покращене обслуговування:

www.registerelectrolux.com



Придбання приладдя, витратних матеріалів та оригінальних запчастин для вашого приладу:

www.electrolux.com/shop

РОБОТА З КЛІЄНТАМИ ТА СЕРВІСНЕ ОБСЛУГОВУВАННЯ

Рекомендується використовувати оригінальні запчастини.

При звертанні до сервісного центру необхідно мати наступну інформацію: модель, номер виробу, серійний номер.

Її можна знайти на таблиці з технічними даними.



Увага! Важлива інформація з техніки безпеки



Загальна інформація й рекомендації



Інформація щодо захисту навколишнього середовища

Може змінитися без оповіщення.

1. ⚠ ІНФОРМАЦІЯ З ТЕХНІКИ БЕЗПЕКИ

Перед установкою та експлуатацією приладу слід уважно прочитати інструкцію користувача. Виробник не несе відповідальності за травми або збитки через неправильне встановлення або використання. Інструкції з експлуатації приладом слід зберігати в безпечному і доступному місці з метою користування в майбутньому.

1.1 Безпека дітей і вразливих осіб

- Цей прилад може використовуватися дітьми віком від 8 років, а також особами з обмеженими можливостями за умови, що під час використання за ними здійснюватиметься нагляд та/або їм було надано інструкції з безпечної експлуатації приладу і вони розуміють потенційні ризики.
- Не дозволяйте дітям гратися з приладом.
- Тримайте всі пакувальні матеріали подалі від дітей і утилізуйте матеріали належним чином.
- Не допускайте дітей і домашніх тварин до приладу під час його роботи чи охолодження. Доступні частини гарячі.
- Якщо прилад обладнано пристроєм захисту від дітей, його необхідно активувати.
- Дітям забороняється виконувати очищення чи роботи з обслуговування приладу (які можуть виконуватися користувачем) без нагляду.
- Не дозволяйте дітям до 3 років знаходитися поруч із приладом, коли він працює.

1.2 Загальні правила безпеки

- **ПОПЕРЕДЖЕННЯ:** Прилад і його доступні поверхні нагріваються під час використання. Необхідно бути обережним, щоб не торкатися нагрівальних елементів. Не слід залишати дітей до 8 років без постійного нагляду поблизу приладу.

- Не використовуйте для керуванням приладом зовнішній таймер або окрему систему дистанційного керування.
- **ПОПЕРЕДЖЕННЯ:** Залишений без нагляду процес готування на варильній поверхні з використанням жиру чи олії може спричинити пожежу.
- **НІКОЛИ** не намагайтеся загасити вогонь водою. Натомість вимкніть прилад і накрийте чимось вогонь, наприклад кришкою або протипожежним покривалом.
- **ОБЕРЕЖНО:** Необхідно стежити за процесом готування. Необхідно безперервно стежити за короткотривалим процесом готування.
- **ПОПЕРЕДЖЕННЯ:** Небезпека займання: Не зберігайте речі на варильних поверхнях.
- Металеві предмети (наприклад, ножі, виделки, ложки та кришки) не можна класти на варильну поверхню, оскільки вони можуть нагрітися.
- Не використовуйте пароочищувач для чищення приладу.
- Якщо склокерамічна/скляна поверхня трісне, вимкніть прилад, щоб уникнути ураження електричним струмом.
- У разі пошкодження кабелю живлення зверніться для його заміни до виробника, авторизованого сервісного центру чи іншої кваліфікованої особи. Робити це самостійно небезпечно.
- **ПОПЕРЕДЖЕННЯ:** Використовуйте лише запобіжники варильної поверхні, розроблені виробником пристрою для приготування, визнані придатними до використання відповідно до інструкцій із експлуатації від виробника або вбудовані у прилад. Використання неналежних запобіжників може призвести до нещасних випадків.

2. ІНСТРУКЦІЇ З ТЕХНІКИ БЕЗПЕКИ

2.1 Установка



ПОПЕРЕДЖЕННЯ!

Встановлювати цей пристрій повинен лише кваліфікований фахівець.

- Повністю зніміть упаковку.
- Не встановлюйте й не використовуйте пошкоджений прилад.
- Дотримуйтеся інструкцій зі встановлення, що постачаються разом із приладом.
- Дотримуйтеся вимог щодо мінімальної відстані до інших приладів чи предметів.
- Будьте обережні під час переміщення приладу, оскільки він важкий. Використовуйте захисні рукавички та взуття, що постачається в комплекті.
- Захистіть зрізи за допомогою ущільнювального матеріалу, щоб запобігти проникненню вологи, яка викликає набухання.
- Захистіть дно приладу від пари та вологи.
- Не встановлюйте прилад біля дверей або під вікном. Це допоможе запобігти падінню гарячого посуду з приладу під час відчинення дверей чи вікна.
- У разі встановлення приладу над шухлядами переконайтеся у наявності достатнього простору для циркуляції повітря між дном приладу та верхньою шухлядою.
- Дно приладу може нагріватися. Встановіть розділювальну вогнетривку панель під приладом, щоб унеможливити доступ до дна.

2.2 Під'єднання до електромережі



ПОПЕРЕДЖЕННЯ!

Існує ризик займання або ураження електричним струмом.

- Усі роботи з під'єднання до електромережі мають виконуватися кваліфікованим електриком.
- Прилад повинен бути заземленим.
- Перш ніж виконувати будь-які операції, переконайтеся, що прилад від'єднано від електромережі.
- Переконайтеся, що електричні параметри на табличці з технічними даними відповідають параметрам електромережі. У разі невідповідності слід звернутися до електрика.
- Переконайтеся у правильному встановленні приладу. Незакріплений або неправильно розташований кабель живлення або штепсель (якщо є) можуть призвести до значного нагрівання роз'ємів.
- Користуйтеся належним мережевим електрокабелем.
- Стежте за тим, щоб проводи живлення не заплутувалися.
- Переконайтеся, що встановлено захист від ураження електричним струмом.
- Зменште розтягування кабелю.
- Переконайтеся, що кабель живлення або штепсель (якщо є) не торкаються гарячого приладу або посуду під час під'єднання приладу до розташованої поруч розетки
- Не використовуйте розгалужувачі, перехідники й подовжувачі.
- Під час встановлення приладу пильнуйте, щоб не пошкодити кабель живлення та штепсель (якщо є). Для заміни пошкодженого кабелю слід звернутися до нашого сервісного центру або до електрика.
- Елементи захисту від ураження електричним струмом та ізоляція мають бути зафіксовані так, аби їх не можна було зняти без спеціального інструмента.
- Вставляйте штепсельну вилку в розетку електроживлення лише після закінчення установки. Переконайтеся, що після установки є вільний доступ до розетки електроживлення.

- Не вставляйте вилку в розетку, яка хитається.
- Не тягніть за кабель живлення, щоб вимкнути прилад із мережі. Завжди вимикайте, витягаючи штепсельну вилку.
- Використовуйте лише належні ізолюючі пристрої, а саме: лінійні роз'єднувачі, запобіжники (гвинтові запобіжники слід викрутити з патрона), реле захисту від замикання на землю та контактори.
- Електричне підключення повинно передбачати наявність ізолюючого пристрою для повного відключення від електромережі. Зазор між контактами ізолюючого пристрою має становити не менше 3 мм.

2.3 Користування



ПОПЕРЕДЖЕННЯ!

Існує небезпека травмування, опіків і враження електричним струмом.

- Перед першим використанням зніміть усі пакувальні матеріали, ярлики та захисну плівку (за наявності).
- Цей прилад призначено для побутового використання.
- Не змінюйте технічні специфікації цього приладу.
- Переконайтеся в тому, що вентиляційні отвори не заблоковані.
- Під час роботи приладу не залишайте його без нагляду.
- Після кожного використання вимикайте зони нагрівання.
- Не кладіть столові прибори або кришки каструль на зони нагрівання. Вони можуть нагрітися.
- Не працюйте із приладом, якщо ваші руки мокрі або якщо він знаходиться в контакт з водою.
- Не використовуйте прилад як робочу поверхню або як поверхню для зберігання речей.
- Якщо на поверхні приладу з'явилися тріщини, негайно від'єднайте його від електромережі. Це дозволить запобігти враженню електричним струмом.

- Коли ви кладете продукти в гарячу олію, вона може бризкати.



ПОПЕРЕДЖЕННЯ!

Існує небезпека пожежі та опіків.

- При нагріванні жирів і олії можливе вивільнення легкозаймистих парів. Готуючи з використанням жирів та олії, тримайте їх осторонь від відкритого вогню або гарячих предметів.
- У результаті вивільнення парів при нагріванні жирів та олії до дуже високої температури можливе їх самозаймання.
- Повторне використання олії, що містить залишки їжі, може спричинити пожежу за температури нижче тієї, при якій ця олія застосовувалася при першому приготуванні їжі.
- Не кладіть усередину приладу, поряд із ним або на нього легкозаймисті речовини чи предмети, змочені в легкозаймистих речовинах.



ПОПЕРЕДЖЕННЯ!

Існує ризик пошкодження приладу.

- Не ставте гарячий посуд на панель керування.
- Не кладіть кришку гарячої сковорідки на скляну варильну поверхню.
- Не допускайте, щоб із посуду випаровувалася вся рідина.
- Будьте обережні та пильуйте, щоб жодні предмети чи посуд не падали на прилад. Це може призвести до пошкодження поверхні.
- Не вмикайте зони нагрівання, якщо на них немає посуду, або посуд порожній.
- Не кладіть алюмінієву фольгу на прилад.
- Кухонний посуд із чавуну, алюмінію або з пошкодженим дном може подряпати склокераміку. Завжди піднімайте такий посуд, якщо потрібно переставити його в інше місце на варильній поверхні.

- Цей прилад призначено виключно для приготування їжі. Його забороняється використовувати для інших цілей, наприклад опалення приміщень.

2.4 Догляд і чищення

- Регулярно чистьте прилад, щоб запобігти погіршенню матеріалу поверхні.
- Перш ніж чистити прилад, вимкніть його й зачекайте, доки він охолоне.
- Відключіть прилад від джерела живлення, перш ніж починати технічне обслуговування.
- Не використовуйте водяні розпилювачі або пару для очищення пристрою.
- Протріть пристрій вологою м'якою ганчіркою. Застосовуйте лише нейтральні миючі засоби. Не використовуйте абразивні засоби, жорсткі серветки для очищення, розчинники або металеві предмети.

2.5 Утилізація



ПОПЕРЕДЖЕННЯ!

Існує небезпека задушення.

- Щоб отримати інформацію про належну утилізацію приладу, слід звернутися до органів муніципальної влади.
- Від'єднайте прилад від електромережі.
- Відріжте кабель електричного живлення близько до приладу та утилізуйте його.

2.6 Сервіс

- Для ремонту приладу зверніться в авторизований сервісний центр.
- Використовуйте лише оригінальні запасні частини.

Цей продукт по змісту небезпечних речовин відповідає вимогам Технічного регламенту обмеження використання деяких небезпечних речовин в електричному та електронному обладнанні (постанова Кабінету Міністрів України №1057 від 3 грудня 2008р.)

3. ОПИС ВИРОБУ

3.1 Оснащення варильної поверхні

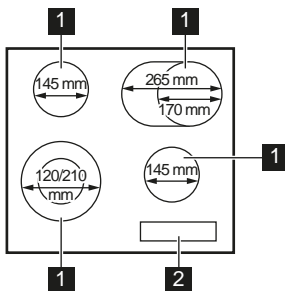

- 1** Зона нагрівання
- 2** Панель керування

3.2 Структура панелі керування

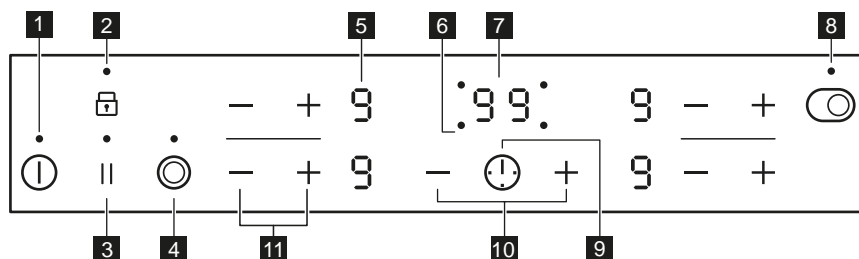

Керування приладом здійснюється за допомогою сенсорних кнопок. Символи на екрані, індикатори та звукові сигнали вказують на функції, що працюють.

| Сенсорна кнопка | Функція | Примітка | |
|-----------------|---------|--|---|
| 1 | ⓘ | УВІМК/ВИМК | Увімкнення та вимкнення варильної поверхні. |
| 2 | 🔒 | Замок / Пристрій захисту від доступу дітей | Блокування та розблокування панелі керування. |
| 3 | | STOP+GO | Увімкнення та вимкнення функції. |
| 4 | ⦿ | - | Увімкнення й вимкнення зовнішнього кільця. |
| 5 | - | Екран ступеня нагрівання | Відображення ступеня нагрівання. |
| 6 | - | Індикатори таймера для зон нагрівання | Показують, для якої зони встановлюється час. |
| 7 | - | Дисплей таймера | Показує час у хвиликах. |
| 8 | ⦿ | - | Увімкнення й вимкнення зовнішнього кільця. |
| 9 | ⚠ | - | Вибір зони нагрівання. |
| 10 | + / - | - | Збільшення або зменшення часу. |
| 11 | + / - | - | Регулювання ступеня нагріву. |

3.3 Відображення ступеня нагріву

| Дисплей | Опис |
|---------|---|
| | Зону нагрівання вимкнено. |
| | Зона нагрівання працює. Точка означає зміну ступеня нагрівання наполовину. |
| | Увімкнено функцію STOP+GO. |
| | Увімкнено функцію Автоматичне нагрівання. |
| | Виникла несправність. |
| | Зона нагрівання ще гаряча (залишкове тепло). |
| | Функція Замок /Пристрій захисту від доступу дітей працює. |
| | Увімкнено функцію Автоматичне вимкнення. |

3.4 Індикатор залишкового тепла



ПОПЕРЕДЖЕННЯ!

Небезпека опіку залишковим теплом!

4. ЩОДЕННЕ КОРИСТУВАННЯ



ПОПЕРЕДЖЕННЯ!

Див. розділи з інформацією щодо техніки безпеки.

4.1 Увімкнення та вимкнення

Торкніться і утримуйте впродовж 1 секунди, щоб увімкнути або вимкнути варильну поверхню.

4.2 Автоматичне вимкнення

Функція автоматично вимикає варильну поверхню в разі, якщо:

- усі зони нагрівання вимкнені;
- після увімкнення варильної поверхні ви не налаштували ступінь нагріву;
- ви вилили або поклали щось на панель керування більш ніж на 10 секунд (каструлю, ганчірку тощо). Лунає звуковий сигнал, і варильна

поверхня вимикається. Приберіть сторонній предмет або очистіть панель керування.

- ви не вимикаєте зону нагрівання й не змінюєте ступінь нагрівання. Через певний час починає світитися індикатор , після чого варильна поверхня вимикається.

Співвідношення між ступенем нагрівання та часом, після якого вимикається варильна поверхня:

| Ступінь нагрівання | Варильна поверхня вимикається через |
|--------------------|-------------------------------------|
| 1 - 2 | 6 годин |
| 3 - 4 | 5 годин |
| 5 | 4 години |
| 6 - 9 | 1,5 години |

4.3 Ступінь нагріву

Щоб збільшити ступінь нагріву, використовуйте сенсорну кнопку **+**.
Щоб зменшити ступінь нагріву, використовуйте сенсорну кнопку **-**.
Одночасно торкніть **+** і **-**, щоб вимкнути зону нагрівання.

4.4 Увімкнення та вимкнення зовнішніх кілець

Поверхню, на якій ви готуєте, можна налаштувати згідно з розміром посуду.

Натисніть сенсорну кнопку:  



Увімкнення зовнішнього кільця:
торкніться сенсорної кнопки.
Загорається символ.

Вимкнення зовнішнього кільця:
торкайтеся сенсорної кнопки, доки не вимкнеться індикатор.

4.5 Автоматичне нагрівання

Якщо ця функція увімкнена, можна швидше отримати потрібний ступінь нагріву. Функція встановлює найвищий ступінь нагріву на певний час, а потім знижує його до належного рівня.

 Щоб увімкнути цю функцію, зона нагрівання має бути холодною.

Щоб увімкнути функцію для зони нагрівання: торкніться **+**, доки на дисплеї не з'явиться . Одразу торкніться **-** й утримуйте, доки на дисплеї не відобразиться належний ступінь нагріву. Через 3 секунди на дисплеї з'явиться .

Щоб вимкнути функцію: торкніться **-**.

4.6 Таймер

Таймер зворотного відліку часу
За допомогою цієї функції можна встановити час, упродовж якого зона нагрівання працюватиме протягом одного сеансу готування.

Спочатку встановіть ступінь нагріву для зони нагрівання, а потім налаштуйте функцію.

Вибір зони нагрівання: торкніться кнопки  декілька разів, доки не засвітиться індикатор потрібної зони нагрівання.

Щоб увімкнути функцію або змінити час: торкніться **+** або **-** таймера, щоб встановити час (00–99 хвилин). Коли індикатор зони нагрівання починає блимати повільніше, відбувається зворотний відлік часу.

Щоб дізнатися, скільки часу залишилося, виберіть зону нагрівання за допомогою . Індикатор зони нагрівання почне швидко блимати. На дисплеї відобразиться час, що залишився.

Щоб вимкнути функцію: встановіть зону нагрівання за допомогою  і торкніться **-**. Час, що залишився, відраховується назад до значення 00. Індикатор зони нагрівання згасне.

 Коли час збіжить, пролунає звуковий сигнал і почне блимати 00. Зона нагрівання вимкнеться.

Щоб вимкнути звуковий сигнал, торкніться .

Таймер

Цю функцію можна використовувати як **Таймер**, коли варильна поверхня увімкнена та зони нагрівання не працюють. На дисплеї відображається ступінь нагрівання .

Щоб увімкнути функцію: торкніться . Щоб встановити час, торкніться **+** або **-** на таймері. Коли час збіжить, пролунає звуковий сигнал і почне блимати 00.

Щоб вимкнути звуковий сигнал, торкніться .



 Функція не впливає на роботу зон нагрівання.

4.7 STOP+GO

Функція налаштовує всі зони нагрівання, які працюють, на режим найнижчої температури.

Коли функція працює, ви не можете змінювати ступінь нагріву.

Функція не припиняє роботу функції «Таймер».

Щоб увімкнути функцію: торкніться . Загорається . Загорається

Щоб вимкнути функцію: торкніться . Загорається попередній ступінь нагрівання.

4.8 Замок

Можна заблокувати панель керування, коли працюють зони нагрівання. Це запобігає випадковій зміні встановленого ступеня нагріву.

Встановіть спочатку ступінь нагріву.

Щоб увімкнути функцію: торкніться .  загорається на 4 секунди. Таймер залишається увімкненим.





Щоб вимкнути функцію: торкніться . Загорається попередній ступінь нагрівання.









При вимиканні варильної поверхні ця функція також вимикається.

4.9 Пристрій захисту від доступу дітей

Ця функція запобігає випадковому вмиканню варильної поверхні.

Щоб увімкнути функцію: увімкніть варильну поверхню за допомогою . Не встановлюйте ступінь нагріву. Торкніться і утримуйте  протягом 4 секунд. Загорається . Вимкніть варильну поверхню за допомогою .

Щоб вимкнути функцію: увімкніть варильну поверхню за допомогою . Не встановлюйте ступінь нагріву. Торкніться і утримуйте  протягом 4 секунд. Загорається . Вимкніть варильну поверхню за допомогою .

Щоб скасувати функцію лише на один період готування: увімкніть варильну поверхню за допомогою . Загорається . Торкніться та утримуйте  впродовж 4 секунд. **Встановіть ступінь нагріву не пізніше ніж через 10 секунд.** Варильною поверхнею можна користуватися. Коли варильна поверхня вимикається за допомогою , функція знову працюватиме.

5. ПОРАДИ І РЕКОМЕНДАЦІЇ



ПОПЕРЕДЖЕННЯ!
Див. розділи з інформацією щодо техніки безпеки.

5.1 Кухонний посуд



Дно посуду має бути якомога товстішим і рівнішим.



Сталевий емальований посуд або посуд з алюмінієвим чи мідним дном може змінити колір склокерамічної поверхні.

5.2 Приклади застосування



Дані, наведені у таблиці, є орієнтовними.

| Ступінь на- грівання | Призначення: | Час (у хв.) | Поради |
|---|--|---------------------------|---|
|  - 1 | Підтримуйте готові страви теплими. | за не- обхідно- сті | Накривайте посуд кришкою. |
| 1 - 2. | Приготування голландського соусу, розтоплення: масла, шоколаду, желатину. | 5 - 25 | Помішуйте час від часу. |
| 1 - 2. | Згущування: збиті омлети, запіканки з яєць. | 10 - 40 | Готуйте з накритою кришкою. |
| 2. - 3. | Приготування рису та страв на основі молока, розігрівання готових страв. | 25 - 50 | Додайте до рису щонайменше вдвічі більше рідини, молочні страви час від часу перемішуйте. |
| 3. - 4. | Готування на парі овочів, риби, м'яса. | 20 - 45 | Додайте кілька столових ложок рідини. |
| 4. - 5. | Готування картоплі на парі. | 20 - 60 | Додайте максимум ¼ л води на 750 г картоплі. |
| 4. - 5. | Приготування страв у великій кількості, звичайних та густих супів. | 60 - 150 | До 3 л рідини плюс інгредієнти. |
| 5. - 7 | Легке підсмажування: шніцелів, кордон блю, відбивних, фрикадельок, сардельок, печінки, борошняної підливки, яєць, омлетів, оладок. | за не- обхідно- сті | Через половину заданого часу переверніть. |
| 7 - 8 | Сильне смаження дерунів, філе, стейків. | 5 - 15 | Через половину заданого часу переверніть. |
| 9 | Кип'ятіння води, готування макаронів, обсмажування м'яса (гуляш, тушковане м'ясо), приготування картоплі фри. | | |

6. ДОГЛЯД ТА ЧИСТКА



ПОПЕРЕДЖЕННЯ!

Див. розділи з інформацією щодо техніки безпеки.

6.1 Загальна інформація

- Чистьте варильну поверхню після кожного використання.
- Дно посуду має бути завжди чистим.

- Подряпини або темні плями на поверхні не впливають на роботу варильної поверхні.
- Використовуйте спеціальний засіб для чищення, що може використовуватися для даної варильної поверхні.
- Користуйтеся спеціальним шкребком для скла.

6.2 Чищення варильної поверхні

- **Негайно видаляйте такі типи забруднень:** розплавлену пластмасу й полімерну плівку, цукор та залишки страв, що містять цукор. Якщо цього не зробити, то забруднення може призвести до пошкодження варильної поверхні. Будьте обережні, щоб уникнути опіків. Поставте шкребок під гострим кутом до скляної поверхні й пересувайте лезо по поверхні.
- **Видаляйте залишки після того, як прилад достатньо охолоне:** вапняні та водяні розводи, бризки жиру та плями з металевим відблиском. Чистьте поверхню вологою ганчіркою з нейтральним миючим засобом. Після чищення витріть поверхню м'якою тканиною.
- **Видаліть плями з металевим відблиском:** скористайтеся розчином води з оцтом та витріть скляну поверхню вологою ганчіркою.

7. УСУНЕННЯ ПРОБЛЕМ



ПОПЕРЕДЖЕННЯ!

Див. розділи з інформацією щодо техніки безпеки.

7.1 Що робити у випадку, якщо...

| Проблема | Можлива причина | Спосіб усунення |
|---|---|---|
| Ви не можете ввімкнути або користуватися варильною панеллю. | Варильну панель не під'єднано до мережі або під'єднано неправильно. | Перевірте, щоб варильна поверхня була правильно під'єднана до мережі. Скористайтеся схемою електричних з'єднань. |
| | Запобіжник перегорів. | Перевірте, чи є запобіжник причиною несправності. Якщо запобіжник перегорить ще раз, зверніться до кваліфікованого електрика. |
| | | Увімкніть варильну панель і налаштуйте режим нагрівання не раніше ніж через 10 секунд. |
| | Ви доторкнулися до 2 або більше сенсорних кнопок одночасно. | Торкайтеся лише однієї сенсорної кнопки. |
| | Увімкнено функцію STOP+GO. | Див. розділ «Щоденне користування». |
| | На панелі керування виявлено плями води або жиру. | Очистьте панель керування. |

| Проблема | Можлива причина | Спосіб усунення |
|---|--|---|
| Лунає звуковий сигнал, і варильна поверхня вимикається. Коли ви вимикаєте варильну панель, то чуєте звуковий сигнал. | Ви чимось накрили одну або кілька сенсорних кнопок. | Приберіть сторонній предмет із сенсорних кнопок. |
| Варильна поверхня вимикається. | Сенсорна кнопка ① чимось накрита. | Приберіть сторонній предмет із сенсорної кнопки. |
| Не вмикається індикатор залишкового тепла. | Панель не нагрівається, тому що працює недовго. | Якщо зона нагрівання працює досить довго, але не нагрівається, зверніться до сервісного центру. |
| Не працює функція автоматичного нагрівання. | Зона нагрівання гаряча. | Зачекайте, доки зона нагрівання охолоне. |
| | Ви обрали максимальну температуру нагрівання. | Режим максимального нагрівання. |
| | Ви знизили температуру до ②. | Почніть із ② і збільшуйте температуру. |
| Не вдається ввімкнути зовнішнє кільце. | | Спершу активуйте внутрішній контур. |
|  На багатофункціональній зоні з'явилася темна ділянка. | Поява темної ділянки на багатофункціональній зоні є нормою. | |
| Сенсорні кнопки нагріваються. | Посуд має завеликий розмір або знаходиться надто близько до елементів керування. | Великий посуд розташуйте якнайдалше від панелі керування. |
| На дисплеї відображається ③. | Спрацювала функція автоматичного вимикання. | Вимкніть варильну поверхню та ввімкніть її знову. |
| На дисплеї відображається ④. | Увімкнено функцію захисту від доступу дітей або блокування кнопок. | Див. розділ «Щоденне користування». |
| На дисплеї відображається ⑤ і число. | Помилка функціонування варильної панелі. | Від'єднайте прилад від електромережі на кілька хвилин. Від'єднайте запобіжник від системи електропостачання будинку. Під'єднайте його знову. Якщо ⑤ з'явиться знову, зверніться до авторизованого сервісного центру. |

7.2 Якщо ви не можете усунути проблему...

Якщо ви не можете усунути проблему, зверніться до закладу, де ви придбали прилад, або до служби технічної підтримки. Повідомте їм дані, наведені на паспортній табличці. Також повідомте трізначний буквенний код склокераміки (див. у кутку поверхні) і текст повідомлення про помилку, який

відображається на дисплеї. Переконайтеся, що варильна поверхня використовувала належним чином. Якщо ви неправильно користувалися приладом, візит майстра або продавця буде платним навіть у гарантійний період. Інструкції щодо центру сервісного обслуговування та умови гарантії описані в гарантійному буклеті.

8. УСТАНОВКА



ПОПЕРЕДЖЕННЯ!

Див. розділи з інформацією щодо техніки безпеки.

8.1 Перед встановленням

Перш ніж встановлювати варильну поверхню, запишіть наступну інформацію з паспортної таблички. Ця табличка розташована внизу варильної поверхні.

Серійний номер

8.2 Вбудовані варильні поверхні

Експлуатувати вбудовані варильні поверхні можна лише після

8.4 Складання

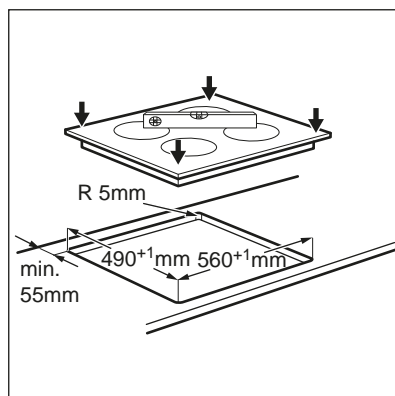
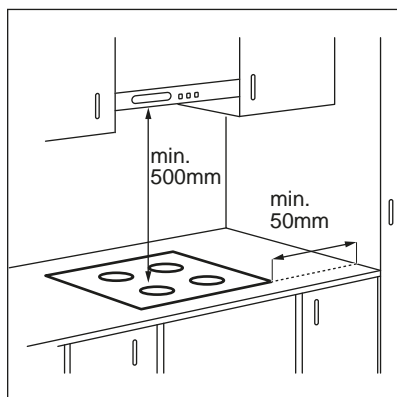

правильного вбудовування у шафки та робочі поверхні, які підходять для цього і відповідають нормам.

8.3 Електричний кабель

- Варильну поверхню оснащено з'єднувальним кабелем.
- Щоб замінити пошкоджений кабель живлення, використовуйте такий кабель живлення (або з більш високими характеристиками): H05V2V2-F T мін. 90°C. Звертайтеся до місцевого сервісного центру.

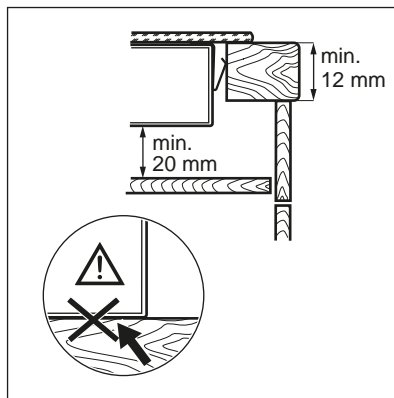
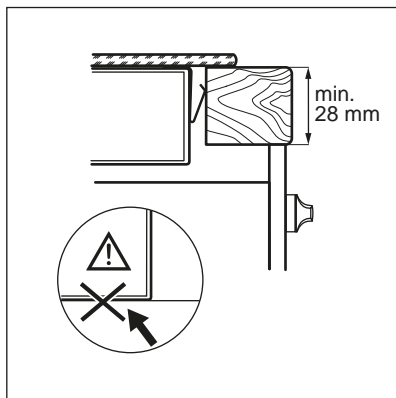

8.5 Захисний короб

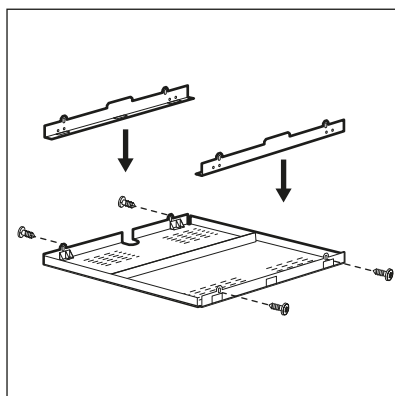

Якщо використовується захисний короб (додаткове приладдя), захисна підлога безпосередньо під варильною поверхню не потрібна. Захисний короб може бути відсутнім у деяких країнах. Зверніться до місцевого постачальника.



Не слід використовувати захисний короб при встановленні варильної поверхні над духовою шафою.

9. ТЕХНІЧНІ ДАНІ

9.1 Табличка з технічними даними

Модель CPE644RBC
Тип 58 NAD 47 AO

Серійний номер.
ELECTROLUX

Номер виробу 949 596 551 00
220-240 В, 50-60 Гц
Вироблено в Німеччині
7.0 кВт



9.2 Специфікація зон нагрівання

| Зона нагрівання | Номінальна потужність (макс. ступінь нагрівання) [Вт] | Діаметр зони нагрівання [мм] |
|-----------------|---|------------------------------|
| Передня ліва | 750 / 2200 | 120 / 210 |
| Задня ліва | 1200 | 145 |
| Передня права | 1200 | 145 |
| Задня права | 1500 / 2400 | 170 / 265 |

Задля оптимальних результатів готування не використовуйте посуд, більший за діаметр зони нагрівання.

10. ЕНЕРГОЕФЕКТИВНІСТЬ

10.1 Інформація щодо продукту відповідно до документа ЄС 66/2014

| | | |
|--|--|--|
| Ідентифікатор моделі | CPE644RBC | |
| Тип варильної поверхні | Вбудована варильна поверхня | |
| Кількість зон нагрівання | 4 | |
| Технологія нагрівання | Інфрачервоний нагрівач | |
| Діаметр круглих зон нагрівання (Ø) | Передня ліва Задня ліва Передня права | 21,0 см 14,5 см 14,5 см |
| Довжина (Д) й ширина (Ш) некруглих зон нагрівання | Задня права | Д 26,5 см Ш 17,0 см |
| Споживання електроенергії на одній зоні нагрівання (EC electric cooking) | Передня ліва Задня ліва Передня права Задня права | 191,4 Вт-год/кг 196,8 Вт-год/кг 196,8 Вт-год/кг 182,6 Вт-год/кг |
| Споживання електроенергії на одній варильній поверхні (EC electric hob) | 191,9 Вт-год/кг | |

EN 60350-2 – домашні електричні прилади для готування їжі – частина 2: варильні поверхні – способи вимірювання продуктивності

10.2 Енергозбереження

Скористайтеся нижченаведеними порадами для щоденного енергозбереження.

- При нагріванні води використовуйте лише потрібну кількість.
- По можливості завжди накривайте посуд кришкою.
- Перед увімкненням зони нагрівання розмістіть на ній посуд.
- Діаметр дна посуду та зони нагрівання має бути однаковим.
- На менших зонах нагрівання розміщуйте менший посуд.
- Розміщуйте посуд безпосередньо в центрі зони нагрівання.
- Використовуйте залишкове тепло для підтримання страви теплою або розтоплювання продуктів.

11. ОХОРОНА ДОВКІЛЛЯ

Здавайте на повторну переробку матеріали, позначені відповідним символом . Викидайте упаковку у відповідні контейнери для вторинної сировини. Допоможіть захистити навколишнє середовище та здоров'я інших людей і забезпечити вторинну переробку електричних і електронних

приладів. Не викидайте прилади, позначені відповідним символом , разом з іншим домашнім сміттям. Поверніть продукт до заводу із вторинної переробки у вашій місцевості або зверніться до місцевих муніципальних органів влади.

54 www.electrolux.com

УКРАЇНСЬКА 55

www.electrolux.com/shop



867327851-A-082016

