

ATLANT

ТАЛАНТЛИВАЯ ТЕХНИКА

- RUS** РУКОВОДСТВО ПО ЭКСПЛУАТАЦИИ
МАШИНА СТИРАЛЬНАЯ АВТОМАТИЧЕСКАЯ
- UKR** ІНСТРУКЦІЯ З ЕКСПЛУАТАЦІЇ
МАШИНА ПРАЛЬНА АВТОМАТИЧНА
- KAZ** ПАЙДАЛАНУ ЖӨНІНДЕГІ НҰСҚАУЛЫҚ
АВТОМАТТЫ КІР ЖУҒЫШ МАШИНА
- AZE** İSTİFADƏ TƏLİMATI
AVTOMATİK ÇƏMAŞİR MAŞINI
- RON** MANUAL
MAȘINA- AUTOMAT DE SPĂLAT RUFÈ
- UZB** QO'LLASHGA DOIR KO'RSATMALAR
AVTOMAT KIR YUVISH MASHINASI
- TGK** ДАСТУРУЛАМАЛ ОИДИ ИСТИФОДАИ
МОШИНИ АВТОМАТИКИИ ЧОМАШЎЙ
- KYR** КОЛДОНУУ БОЮНЧА НУСКАМА
КИР ЖУУЧУ АВТОМАТ МАШИНАСЫ

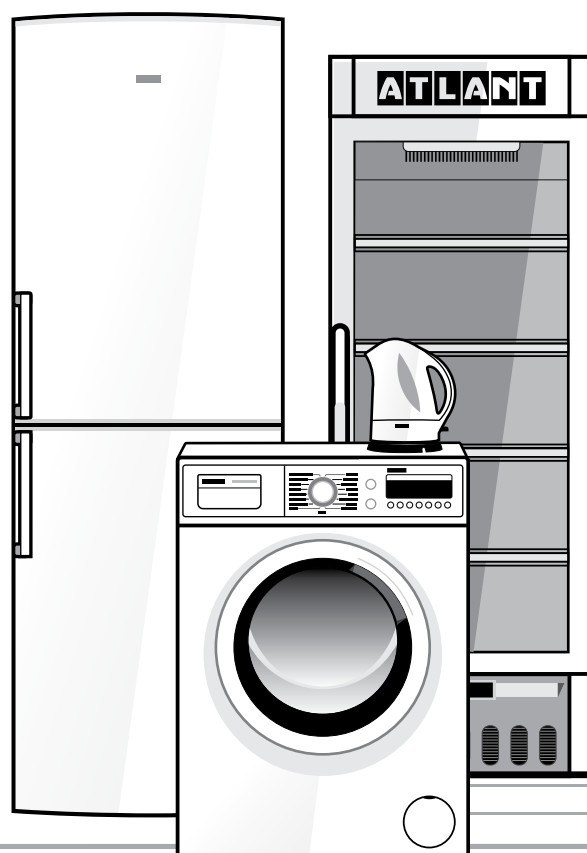

www.atlant.by

МАШИНА СТИРАЛЬНАЯ АВТОМАТИЧЕСКАЯ

Уважаемый покупатель!

При покупке машины стиральной автоматической (далее — машина) проверьте правильность заполнения гарантийной карты, наличие штампа организации, продавшей ее, и даты продажи на отрывных талонах.

Проверьте комплектацию и убедитесь, что машина не имеет видимых повреждений.

Внимательно изучив руководство по эксплуатации до подключения и использования машины, Вы сможете правильно и безопасно ее эксплуатировать. Сохраняйте руководство по эксплуатации на протяжении всего срока службы машины.

Машина соответствует требованиям Технического регламента ограничения использования некоторых опасных веществ в электрическом и электронном оборудовании, утвержденного постановлением Кабинета Министров Украины от 3 декабря 2008 г. № 1057. Процентное содержание регламентированных вредных веществ не превышает нормативов, определенных Техническим регламентом.

Система менеджмента качества разработки и производства изделий ЗАО "АТЛАНТ" соответствует требованиям СТБ ISO 9001-2009 и зарегистрирована в Реестре Национальной системы подтверждения соответствия РБ под № ВУ/112 05.01. 002 00014.

Руководство по эксплуатации разработано для разных моделей машин. Руководство по эксплуатации имеет приложение, в котором указана информация об управлении машиной и особенности ее эксплуатации.

В модели машины последние цифры (условно «-XX» или «-XXX») обозначают номер исполнения, который указан в гарантийной карте и на табличке машины, расположенной на внутренней поверхности крышки фильтра. Исполнения модели отличаются конструктивными решениями.



шланг наливной (в комплекте с фильтром и шайбой)* кронштейн колпачок* (с меткой MAX)

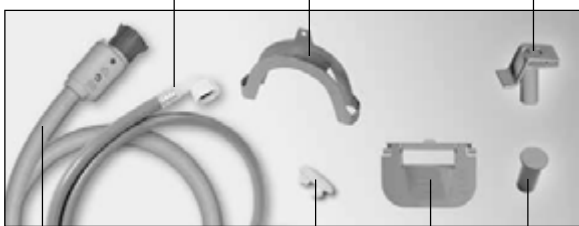

шланг наливной (с защитной системой)* заглушка шторка* колпачок*

* Входит в комплект поставки в зависимости от модели машины.

Рисунок 1

1 ОБЩИЕ СВЕДЕНИЯ

1.1 Машина в соответствии с рисунком 1 предназначена для стирки текстильных изделий, спортивной обуви с применением синтетических моющих средств низкой пенообразования, а также для полоскания и отжима в бытовых условиях. Все операции по обработке изделий выполняются автоматически в соответствии с заданной программой.

1.2 Машина предназначена для эксплуатации только в бытовых условиях. При использовании машины в производственных целях (в ресторане, кафе, офисе, детском саду, санатории и т.п.) гарантийные обязательства не распространяются.

1.3 Основные детали машины и комплектующие показаны на рисунке 1, габаритные размеры — на рисунке 2.

1.4 В комплект поставки входят: комплектующие изделия, руководство по эксплуатации с приложением, перечень уполномоченных сервисных организаций, гарантийная карта и этикетка энергетической эффективности машины (далее — этикетка).

Значения технических характеристик машины размещены в этикетке и в таблице гарантийной карты. В отдельной таблице гарантийной карты также размещена информация о количестве комплектующих.

1.5 При работе машины уровень воды может визуальнo не определяться через стекло дверцы, так как применены современные технологии стирки, которые позволяют достичь максимальных результатов качества стирки при минимальном потреблении воды и электрической энергии.



Рисунок 2

Информация для предварительного ознакомления. Официальной информацией изготовителя не является

1.6 В машине предусмотрена система электронного контроля, которая способствует равномерности распределения белья в барабане перед каждым отжимом для исключения повышенных вибраций и шума.

1.7 В машине (в зависимости от модели) предусмотрена защитная система в наливном шланге, которая определяет утечку воды при повреждении шланга — подача воды из водопровода в машину прекращается, стирка останавливается.

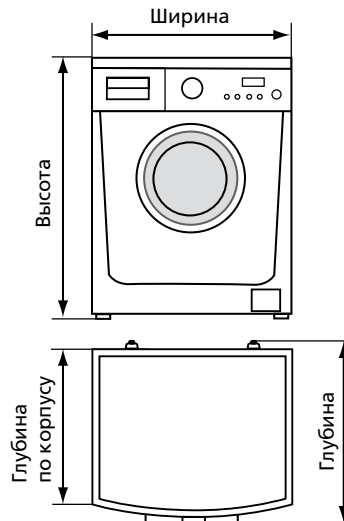
1.8 Дополнительная защитная система «Аквастоп» от утечки воды внутри машины предусмотрена в модели машины с буквой -А- в обозначении. Защитная система прекращает подачу воды из водопровода при повреждении машины — стирка останавливается, вода из бака сливается и на дисплее высвечивается показание неисправности.

1.9 Эксплуатировать машину необходимо:

- при температуре окружающей среды (25 ± 10) °C и относительной влажности не более 75 %;
- при давлении в водопроводной сети от 0,05 до 1 МПа;
- от однофазной электрической сети переменного тока с частотой (50 ± 1) Гц;
- в диапазоне номинальных напряжении 220–230 В электрической сети переменного тока.

ВНИМАНИЕ! Понижение температуры в помещении ниже 0 °C может привести к замерзанию воды в машине и к выходу машины из строя.

1.10 Изготовитель, постоянно работая над дальнейшим совершенствованием конструкции машины и повышением ее качества, оставляет за собой право вносить изменения в конструкцию и комплектацию машины, сохраняя неизменными ее основные технические характеристики.

1.11 После транспортировки при температуре окружающей среды ниже 0 °C машину следует выдержать перед включением в электрическую сеть не менее 24 ч при комнатной температуре.

ВНИМАНИЕ! Изготовитель (продавец) не несет ответственности (в том числе и в гарантийный срок эксплуатации) за дефекты и повреждения изделия, возникшие вследствие нарушения условий эксплуатации или его хранения либо действия непреодолимой силы (пожара, стихийного бедствия и т.п.), воздействия домашних животных, насекомых и грызунов.

2 ТРЕБОВАНИЯ БЕЗОПАСНОСТИ

2.1 Машина — электробытовой прибор, поэтому при ее эксплуатации следует соблюдать общие правила электробезопасности.

2.2 Прибор не предназначен для использования лицами (включая детей) с пониженными физическими, чувственными или умственными способностями либо при отсутствии у них жизненного опыта или знаний, если они не находятся под контролем или не проинструктированы об использовании прибора лицом, ответственным за их безопасность.

Дети должны находиться под контролем для недопущения игры с прибором.

Не позволяйте детям взбираться на машину, играть на ней или внутри неё.

2.3 По типу защиты от поражения электрическим током машина относится к классу I.

2.4 Двухполюсная розетка с заземляющим контактом для подключения машины должна быть установлена в месте, доступном для экстренного отключения машины от электрической сети.

2.5 Перед подключением машины к электрической сети необходимо визуально проверить отсутствие повреждений шнура питания. Шнур не должен перегибаться и быть пережатым.

При повреждении шнура питания его замену, во избежание опасности, должен производить изготовитель или сервисная служба.

2.6 Меры предосторожности следует соблюдать при перемещении и транспортировании машины, так как она имеет большую массу.

ВНИМАНИЕ! Не становитесь на стиральную машину,

не используйте машину в качестве подставки, тумбы и т.п.

ЗАПРЕЩАЕТСЯ устанавливать машину вне помещения, чтобы не подвергать ее атмосферному воздействию.

ЗАПРЕЩАЕТСЯ эксплуатировать машину без установки пластмассовых заглушек в соответствии с 3.1.2.

ВНИМАНИЕ! Не подсовывайте руки, металлические предметы под машину, не касайтесь вращающегося барабана.

2.7 При подключении машины к сети холодного водоснабжения следует использовать только новый наливной шланг, входящий в комплект поставки.

ЗАПРЕЩАЕТСЯ использовать в машине средства, содержащие растворители, так как существует опасность выделения ядовитых газов, повреждения машины, возгорания и взрыва.

ВНИМАНИЕ! Не опирайтесь на открытую дверцу машины во избежание поломки кронштейна крепления дверцы.

2.8 В процессе стирки не рекомендуется прикасаться к стеклу дверцы машины, так как оно нагревается и может стать причиной ожога.

2.9 По завершении стирки необходимо выключить машину, отключить ее от электрической сети, вынув вилку из розетки, и закрыть кран подачи воды.

Для обеспечения электрической и пожарной безопасности ЗАПРЕЩАЕТСЯ:

- подключать машину к электрической сети, имеющей неисправную защиту от токовых перегрузок;
- использовать для подключения машины розетку без заземляющего контакта;
- использовать для подключения машины к электрической сети переходники, многоместные (имеющие два и более мест подключения) розетки и удлинительные шнуры;
- отключать машину от электрической сети, взявшись за шнур питания;
- вставлять и вынимать вилку шнура питания из розетки, прикасаться к работающей машине мокрыми руками;
- мыть машину под струей воды;
- самостоятельно производить ремонт и вносить изменения в конструкцию машины и ее водо- и электроснабжение, что может привести к серьезным повреждениям машины и лишить права на гарантийный ремонт. Ремонт должен производиться только квалифицированным механиком сервисной службы, так как после неквалифицированно выполненного ремонта изделие может стать источником опасности.

2.10 В случае возникновения в работе машины неисправности, связанной с появлением электрического треска, задымления и т.п., следует немедленно отключить машину от электрической сети, вынув вилку шнура питания из розетки, закрыть кран подачи воды и вызвать механика сервисной службы.

При возникновении пожара следует немедленно отключить машину от электрической сети, закрыть кран подачи воды, принять меры к тушению пожара и вызвать пожарную службу.

2.11 Срок службы машины 10 лет при эксплуатации в бытовых условиях.

ВНИМАНИЕ! По истечении срока службы машины изготовитель не несет ответственности за безопасную работу изделия. Дальнейшая эксплуатация может быть небезопасной, так как значительно увеличивается вероятность возникновения электро- и пожароопасных ситуаций из-за естественного старения материалов и износа составных частей машины.

3 ПОДГОТОВКА МАШИНЫ К РАБОТЕ

3.1 ПОДГОТОВКА К УСТАНОВКЕ

3.1.1 Освободить машину от упаковочных материалов (полиэтиленовой пленки, пенополистирольных деталей). Снять защитную пленку с дисплея (при наличии).

ВНИМАНИЕ! Чтобы не повредить машину, не перемещайте ее, взявшись за лоток, дверцу или уплотнитель в соответствии с рисунком 1.

3.1.2 Для транспортировки машины бак зафиксирован блокировочными винтами.



Рисунок 3



Рисунок 4

Четыре винта необходимо открутить с помощью гаечного ключа и вынуть резиновые и пластмассовые втулки в соответствии с рисунком 3. Если втулки остались внутри машины и их не удалось вынуть, следует снять заднюю панель в соответствии с рисунком 4 с помощью крестообразной отвертки и достать их. Панель установить на место. Закрыть отверстия пластмассовыми заглушками, входящими в комплект поставки.

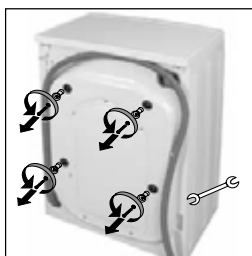
Винты и втулки сохранить для возможной транспортировки машины в будущем.

ВНИМАНИЕ! Во избежание возможного повреждения корпуса не включайте машину с установленными блокировочными винтами, резиновыми и пластмассовыми втулками.

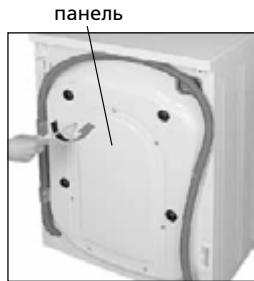
3.2 УСТАНОВКА МАШИНЫ

3.2.1 Машина должна устанавливаться на прочную, ровную, чистую и сухую поверхность. Мягкое покрытие пола (ковер, покрытие на пенополиуретановой основе и др.) способствует вибрации и ухудшению вентиляции машины.

На деревянный пол машину следует устанавливать, предварительно прочно прикрепив к полу плиту из древесных материалов толщиной не менее 15 мм. Для повышения устойчивости машины в процессе работы на деревянном полу рекомендуется устанавливать ее вглубь помещения.

3.2.2 Машину выставить по уровню строго горизонтально, выворачивая или вворачивая прежде всего передние регулируемые опоры в соответствии с рисунком 5: гаечным ключом ослабить контргайки на опорах, отрегулировать высоту опор, зажать контргайки. Неправильная установка машины по уровню или недостаточная затяжка контргаек впоследствии может стать источником вибрации и повышенного шума при работе машины.

ВНИМАНИЕ! Для обеспечения максимальной устойчивости машины выворачивание опор должно быть минимальным.

3.3 ПОДКЛЮЧЕНИЕ К ЭЛЕКТРИЧЕСКОЙ СЕТИ

ВНИМАНИЕ! Машина должна быть заземлена.

3.3.1 Машина должна подключаться к электрической сети через отдельную двухполюсную розетку с контактом заземления, допустимый ток которой не менее 16 А. К розетке должен быть подведен трехпроводной кабель с медными жилами сечением не менее 1,5 мм² или алюминиевыми жилами сечением не менее 2,5 мм². Фазный провод должен быть подключен через отдельное автоматическое устройство защиты электрической сети, рассчитанное на максимальный ток (ток срабатывания) 16 А, с временем срабатывания не более 0,1 с и током отсечки 30 МА.



Рисунок 5



Рисунок 6

Рисунок 7

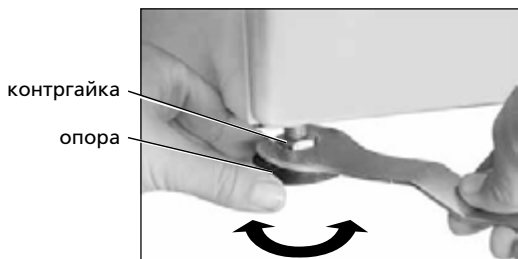
Если розетка не имеет подводки указанного кабеля или удалена от места установки машины, необходимо провести доработку электрической сети и монтаж розетки. Работы по доработке электрической сети и монтажу розетки должны быть выполнены квалифицированным персоналом.

ЗАПРЕЩАЕТСЯ заземление прокладывая отдельным проводом от газового, отопительного, водопроводного или канализационного оборудования.

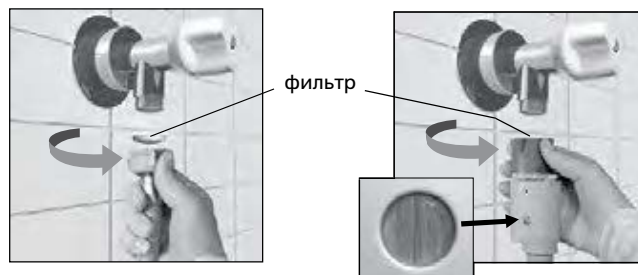
ВНИМАНИЕ! Изготовитель (продавец) не несет ответственности за причиненный ущерб здоровью и собственности, если он вызван несоблюдением указанных требований к подключению.

3.4 ПОДКЛЮЧЕНИЕ К ВОДОПРОВОДУ И КАНАЛИЗАЦИИ

3.4.1 Машина подключается только к сети холодного водоснабжения через кран подачи воды с резьбовым патрубком 3/4 дюйма.

3.4.2 Перед подключением машины к водопроводу следует:

- открыть водопроводный кран и дать стечь воде, чтобы смыть из труб загрязнения в виде песка и ржавчины;
- проверить чистоту фильтра в наливном шланге в соответствии с рисунком 6 или 7;
- если наливной шланг имеет защитную систему в соответствии с рисунком 7, то следует обратить внимание на цвет в специальном окне шланга. Желтый или темно-серый цвет указывает на исправность шланга;

— присоединить наливной шланг к резьбовому патрубку крана подачи воды в соответствии с рисунком 6 или 7 и к машине в соответствии с рисунком 8, туго затянув гайки рукой.

3.4.3 Во время стирки кран подачи воды должен быть полностью открыт в соответствии с рисунком 9.

3.4.4 Сливной шланг в соответствии с рисунком 10 должен находиться на высоте от 60 до 90 см от уровня пола. При несоблюдении данного требования машина работать не будет.

3.4.5 Для слива воды непосредственно в канализацию сливной шланг машины устанавливается выше колена стока (сифона) в канализационную трубу с внутренним диаметром не менее 40 мм во избежание обратного засасывания сточной воды в машину.

Сливной шланг может подключаться непосредственно к сифону с патрубком в соответствии с рисунком 11.

3.4.6 При сливе воды в мойку или ванну шланг в соответствии с рисунком 12 необходимо закрепить в месте перегиба специальным кронштейном, входящим в комплект поставки машины. Шланг не должен быть погружен в воду.

ВНИМАНИЕ! Наливной и сливной шланги после подключения к водопроводу и канализации не должны быть перегнуты или сдавлены.

3.4.7 После подключения машины к водопроводу и канализации следует проверить герметичность соединений шлангов — места соединений должны быть сухими.

4 ПЕРВОЕ ВКЛЮЧЕНИЕ

4.1 ПЕРВАЯ СТИРКА

4.1.1 Каждая машина проходит испытания у изготовителя, поэтому в машине может быть небольшое количество воды. Для очистки машины изнутри и удаления воды, оставшейся после испытаний, необходимо выполнить первую стирку без загрузки белья.



Рисунок 8



Рисунок 9



Рисунок 10



Рисунок 11

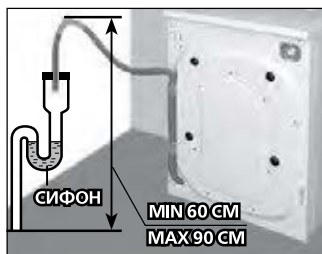

Рисунок 12

4.1.2 Первую стирку выполнить, установив программу «ХЛОПОК» и температуру 90 °С (см. приложение).

ВНИМАНИЕ! При первой стирке в отделении 2 лотка в соответствии с рисунками 14, 15 загрузить половину нормы моющего средства для максимальной загрузки белья, учитывая рекомендации производителя моющего средства.

4.2 ОБЩИЕ РЕКОМЕНДАЦИИ ПЕРЕД НАЧАЛОМ СТИРКИ

4.2.1 Перед включением машины следует открыть водопроводный кран и, сливая воду, убедиться, что вода не содержит загрязнений в виде песка, ржавчины и т.п.

ВНИМАНИЕ! Изготовитель (продавец) не несет ответственности (в том числе и в гарантийный срок эксплуатации) за качество стирки, а также дефекты и повреждения машины, связанные с использованием воды, которая загрязнена ржавчиной, песком, окалиной и т.п.

4.2.2 Проверить правильность установки наливного и сливного шлангов (см. 3.4).

Если машина долго не использовалась, следует слить застоявшуюся воду из наливного шланга, открутив гайку и отсоединив шланг от крана подачи воды и от машины. Наливной шланг присоединить к водопроводу и машине в соответствии с 3.4.2.

4.3 ЗВУКОВАЯ СИГНАЛИЗАЦИЯ

4.3.1 Звуковой сигнал сопровождает начало и окончание работы машины, а также раздаётся при задании несовместимых функций, при случайном нажатии кнопок во время работы машины по выбранной программе.

5 ПОРЯДОК РАБОТЫ

5.1 Подготовить и загрузить белье в машину (см. 6.1).

Проверить, нет ли в барабане посторонних предметов, не ходят ли там домашние животные.

Плотно закрыть дверцу машины до щелчка, предварительно сняв блокировку дверцы от закрывания, если она предусмотрена в машине (см. 5.7).

ВНИМАНИЕ! Белье не должно выступать за пределы барабана и быть зажато между дверцей и уплотнителем.

ВНИМАНИЕ! Для экономии синтетических моющих средств (далее – СМС), электрической энергии и для уменьшения загрязнения окружающей среды при выборе программы стирки учитывайте вид ткани и степень загрязнения изделия.

5.2 В лоток загрузить моющее средство, предназначенное для автоматических стиральных машин, и средство для спецобработки (см. 6.2). Плавно закрыть лоток.

ЗАПРЕЩАЕТСЯ во время работы машины вынимать лоток для моющих средств, чтобы не происходило вытекание воды из машины и ее разбрызгивание.

5.3 Вставить вилку шнура питания в розетку и открыть кран подачи воды (см. рис. 9).

5.4 Включить машину в соответствии с приложением. Выбрать программу стирки и установить при необходимости основные параметры, выбрать дополнительные функции. Для начала работы машины нажать кнопку СТАРТ/ПАУЗА – раздаётся звуковой

сигнал, сработает блокировочное устройство дверцы и машина начнет работать.

ВНИМАНИЕ! Во избежание поломки блокировочного устройства дверцы:

- не пытайтесь открыть дверцу, прилагая чрезмерное усилие, до ее автоматической разблокировки;
- не допускайте ударов дверцы при ее открывании и закрывании.

ВНИМАНИЕ! Если дверцу можно открыть после нажатия кнопки СТАРТ/ПАУЗА или во время работы машины, необходимо прекратить использовать машину и обратиться в сервисную службу.

ЗАПРЕЩАЕТСЯ эксплуатация машины с неисправным блокировочным устройством дверцы.

5.5 После окончания последней операции стирки отключается блокировочное устройство дверцы, раздаётся звуковой сигнал.

5.6 По завершении стирки следует выключить машину в соответствии с приложением. Вынуть вилку шнура питания из розетки и закрыть кран подачи воды.

Если машина не отключена от электрической сети, то тройной звуковой сигнал раздаётся еще пять раз с интервалом в одну минуту.

Открыть дверцу и достать белье.

Слегка выдвинуть лоток и оставить дверцу приоткрытой, пока внутренние части машины не станут сухими. Во избежание появления запаха в машине дверца должна оставаться приоткрытой до следующей стирки. Рекомендуется установить блокировку дверцы от закрывания в соответствии с 5.7.

ВНИМАНИЕ! Прекращение подачи напряжения в электрической сети во время стирки не влияет на последующую работу машины: после возобновления подачи напряжения в электрической сети машина продолжает выполнение программы с начала операции стирки, на которой была остановлена.

5.7 БЛОКИРОВКА ДВЕРЦЫ ОТ ЗАКРЫВАНИЯ

5.7.1 Блокировка дверцы предусмотрена в некоторых моделях машины для избежания случайного включения машины, например детьми. Для блокировки дверцы от закрывания следует повернуть втулку в соответствии с рисунком 13 с помощью отвертки по часовой стрелке до упора – втулка выдвинется вперед и не даст закрыть дверцу. Для снятия блокировки перед началом стирки следует совершить действия в обратной последовательности.



Рисунок 13

6 РЕКОМЕНДАЦИИ И СОВЕТЫ

6.1 ПОДГОТОВКА И ЗАГРУЗКА БЕЛЬЯ

6.1.1 Перед началом стирки необходимо:

- рассортировать белье и одежду, отделив цветные изделия от белых;
- распределить изделия по типам тканей, проверив символы на этикетках (см. 6.3).

Определить степень загрязнения изделий для выбора программы стирки (см. приложение):

- при легком загрязнении белье имеет неприятный запах, пятна и загрязнения не заметны;
- при среднем загрязнении белье заметно загрязнено и (или) слегка запятнано;
- при сильном загрязнении на белье видны загрязнения и (или) пятна.

Некоторые пятна (от травы, шариковых ручек, растительного масла, краски и т.п.) невозможно удалить с изделий при обычной стирке в машине. Поэтому их выводят вручную перед стиркой в машине. Делают это сначала на малозаметном участке изделия, начиная обработку с края пятна и постепенно приближаясь к его центру для предупреждения образования разводов.

ВНИМАНИЕ! Не следует новое цветное белье стирать вместе с другими изделиями, так как оно может полинять. Белое белье следует стирать отдельно.

6.1.2 Перед загрузкой белья в барабан следует:

- проверить, чтобы карманы одежды были пусты, разорванные части зашты, молнии, пояса, пряжки и крючки были застегнуты, трудноудаляемые пятна были предварительно выведены;
- очистить с помощью щетки одежду (карманы, отвороты) от песка;
- вывернуть наизнанку брюки, изделия с аппликациями, вязаные и трикотажные изделия (трикотажное белье, футболки, изделия с начесом и т.п.).

ВНИМАНИЕ! Попадание в машину металлических предметов (монеты, скрепки и т.п.) вместе с бельем может стать причиной повреждения резинового уплотнителя и пластмассового бака машины. Подобные неисправности не подлежат гарантийному ремонту.

6.1.3 Мелкие вещи (носки, носовые платки и т.п.), бюстгалтеры с косточками, а также деликатные изделия (тонкие колготки, чулки и т.п.) необходимо укладывать перед стиркой в специальную сетку или мешок и стирать одновременно с другим бельем.

6.1.4 Для получения лучших результатов стирки и отжима рекомендуется рассортированное белье расправить и расположить свободно внутри барабана машины.

Крупные изделия следует стирать вместе с мелкими и укладывать в барабан, чередуя друг с другом. Уложенные так изделия при отжиге более равномерно распределяются внутри барабана.

ЗАПРЕЩАЕТСЯ загружать в машину только изделия из тканей, впитывающих большое количество воды (куртки, махровые полотенца, халаты, коврики и т.п.).

ВНИМАНИЕ! При неравномерном распределении белья в барабане скорость отжима автоматически снижается или отжим не производится.

6.1.5 При загрузке белья меньше максимальной массы расход воды и электроэнергии автоматически уменьшается.

ВНИМАНИЕ! Не перегружайте машину — ухудшается качество стирки, увеличивается сминание белья. Не пре-

Таблица 1

Особенности ткани	Температура стирки, °С	СМС
Белая, прочноокрашенная хлопковая или льняная, стойкая к кипячению	от 20 до 90	Универсальное с отбеливателем
Цветная хлопковая или льняная	от 20 до 60	Для цветных изделий
Цветная синтетическая и смешанная	от 20 до 60	Для цветных и деликатных изделий
Тонкая деликатная, включая шелковую	от 20 до 40	Для деликатных изделий
Шерстяная	от 20 до 40	Для шерсти

вышайте максимальную загрузку сухого белья для каждой программы (см. приложение).

6.1.6 Перед началом стирки спортивной обуви необходимо:

- достать шнурки из обуви;
- вытряхнуть песок и вымыть обувь снаружи.

ВНИМАНИЕ! Не рекомендуется стирать спортивную обувь из натуральной кожи, замши и нубука.

6.2 ПРИМЕНЕНИЕ СМС

6.2.1 В машине предусмотрен лоток для моющих средств в соответствии с рисунками 14 или 15 (в зависимости от конструкции). Лоток имеет три отделения, отмеченные цифрами и символом:

- 1 — для предварительной стирки с использованием порошкообразных СМС и отбеливающих средств;
- 2 — для основной стирки (со шторкой для жидких СМС в зависимости от конструкции);
- ☼ — для средств спецобработки (кондиционирующих, смягчающих, крахмалящих, ароматизирующих добавок).

6.2.2 Для стирки следует использовать СМС, отбеливатели и кондиционирующие добавки, предназначенные для автоматических стиральных машин, с учетом рекомендации производителя СМС. Густые кондиционирующие добавки-гели рекомендуется перед использованием разбавить водой в пропорции 1:1.

ВНИМАНИЕ! Не рекомендуется использовать для стирки отбеливатели-гели.

6.2.3 Выбор СМС зависит от особенности ткани (вид, цвет) и степени загрязнения изделий, температуры стирки (см. таблицу 1).

6.2.4 Дозировка СМС определяется в соответствии с указаниями производителя, с учетом степени загрязнения изделий, жесткости воды и массы загружаемого белья (при половинной загрузке белья доза СМС на 1/4 меньше максимальной дозы, при минимальной загрузке — в 2 раза меньше).

ВНИМАНИЕ! Передозировка СМС, а также использование СМС для ручной стирки вызывает обильное пенообразование, которое снижает эффективность отстирывания и может привести к выходу машины из строя. При недостаточном количестве СМС белье приобретает серый оттенок.



Рисунок 14



Рисунок 15



Рисунок 16

6.2.5 При использовании порошкообразного СМС необходимо следить, чтобы порошок при загрузке в лоток не попадал в отделение ☼, так как в процессе полоскания будет образовываться пена и на вещах могут появиться белые пятна.

6.2.6 Перед использованием порошкообразного СМС в лотке в соответствии с рисунком 15 необходимо открыть шторку в соответствии с рисунком 16: нажать на ее выступ и перевести в горизонтальное положение, затем задвинуть до упора в направлении стрелки.

6.2.7 При выборе дополнительных функций 🍷, 🍷🍷 рекомендуется использовать только порошкообразные СМС, которые помещают в отделение 1 и в отделение 2 в соответствии с рисунками 14, 15.

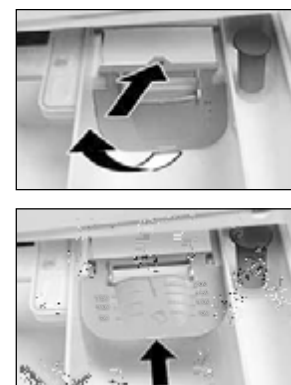
6.2.8 Жидкое СМС, используемое только для основной стирки, рекомендуется заливать в отделение 2 непосредственно перед началом стирки. Допускается использовать дозирующую емкость, предлагаемую производителем СМС.

В машине с лотком в соответствии с рисунком 15 перед использованием жидкого СМС следует шторку перевести в вертикальное положение: выдвинуть ее на себя до упора и опустить.

На шторке нанесены числовые уровни дозирования в миллилитрах (в зависимости от конструкции): слева – 150, 100, 50 для машин с глубиной по корпусу 337 мм, 407 мм; справа – 200, 150, 100, 50 для машин с глубиной по корпусу 482 мм. Габаритные размеры указаны в гарантийной карте.

ВНИМАНИЕ! При использовании жидкого СМС в отделении 2 (для основной стирки) не допускается задание дополнительных функций 🍷, 🍷🍷, 🍷🍷🍷.

6.2.9 Перелив средств спецобработки в отделении ☼ (выше метки MAX на колпачке в соответствии с рисунком 14 или метки на боковой поверхности отделения в соответствии с рисунком 15), а также попадание их в соседние отделения приводит к ухудшению качества стирки.

6.2.10 Отбеливающие средства при выборе программы «Пятна», «Удаление пятен» или «Биоуход» помещают в отделение 1, и отбеливание происходит непосредственно после основной стирки.

ВНИМАНИЕ! При использовании отбеливателя не допускается задание дополнительной функции «Предварительная стирка».

6.2.11 Для улучшения качества стирки и защиты машины от известковых отложений при стирке в воде со степенью жесткости II или III рекомендуется добавлять к СМС в отделение 2 смягчитель воды в объеме согласно рекомендациям производителя.

Степень жесткости воды определяется по таблице 2. Информацию о жесткости воды можно получить на местном предприятии водоснабжения.

6.3 МЕЖДУНАРОДНЫЕ СИМВОЛЫ ПО УХОДУ ЗА ТЕКСТИЛЬНЫМИ ИЗДЕЛИЯМИ

6.3.1 При выборе программы и температуры стирки рекомендуется ознакомиться с символами по уходу за изделиями на ярлычке, чтобы в процессе стирки вещи не сели и не полиняли.

Таблица 2

Степень жесткости	Характеристика воды	Жесткость воды в °dH	Жесткость воды в миллимолях на литр
I	Мягкая	От 0 до 7	До 1,3
II	Средней жесткости	От 7 до 14	От 1,3 до 2,5
III	Жесткая	От 14 до 21	От 2,5 до 3,8

Основные символы условий стирки:

- ☼ – стирка, ☼ – деликатная стирка;
- 95 95 – максимальная температура стирки 95 °C;
- 60 60 – максимальная температура стирки 60 °C;
- 40 40 – максимальная температура стирки 40 °C;
- 30 30 – максимальная температура стирки 30 °C;
- 👉 – ручная стирка.

Изделия, на ярлыке которых нанесен символ ✖, стирать не следует.

7 УХОД ЗА МАШИНОЙ

7.1 ОЧИСТКА МАШИНЫ

ВНИМАНИЕ! Перед очисткой машину отключите от электрической сети и закройте кран подачи воды.

7.1.1 Очистку машины необходимо проводить регулярно. Наружные поверхности машины, детали из пластмассы и резины следует протирать только влажной мягкой тканью.

После каждой стирки рекомендуется протирать уплотнитель по контуру в соответствии с рисунком 1 сухой мягкой тканью.

ВНИМАНИЕ! Тщательно удаляйте скопления посторонних частиц на уплотнителе дверцы.

ЗАПРЕЩАЕТСЯ использовать для очистки машины химические вещества, абразивные составы, спирт, бензин и прочие растворители.

7.1.2 Лоток для моющих средств необходимо периодически промывать, предварительно достав его из машины:

- выдвинуть его на себя до упора;
- взявшись за боковые поверхности отделения ☼ в соответствии с рисунком 17 или за боковые поверхности отделения 1 в соответствии с рисунком 18, слегка надавить на выступ колпачка или клавиши в направлении стрелки и потянуть на себя.

Достать из лотка колпачок, шторку (при наличии) и тщательно вымыть наружные и внутренние поверхности под струей теплой воды. Промыть лоток в соответствии с рисунком 19. Вставить съемные детали в отделения лотка, установить лоток в машину и плавно закрыть его.

7.1.3 При попадании в машину вместе с бельем ржавеющих предметов на барабане могут появиться пятна ржавчины, которые необходимо удалить средствами для чистки предметов из нержавеющей стали.

7.2 ОЧИСТКА ФИЛЬТРОВ ПОДАЧИ ВОДЫ

7.2.1 Фильтр в наливном шланге в соответствии с рисунками 6



Рисунок 17



Рисунок 18



Рисунок 19



Рисунок 20

крышка фильтра



Рисунок 21

крышка фильтра

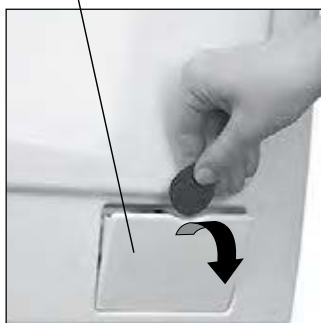

Рисунок 22

или 7, а также фильтр в резьбовом патрубке электроклапана в соответствии с рисунком 20 установлены для предотвращения попадания в машину вместе с водой механических примесей (песка, металлической стружки и т.п.). Очистку фильтров рекомендуется производить не реже 1 раза в год.

7.2.2 Для очистки фильтров необходимо:

- отсоединить наливной шланг от крана подачи воды в соответствии с рисунками 6 или 7, повернув гайку против часовой стрелки;
- отсоединить наливной шланг от резьбового патрубка электроклапана машины в соответствии с рисунком 8, повернув гайку против часовой стрелки;
- извлечь фильтр из резьбового патрубка электроклапана с помощью плоскогубцев или пинцета в соответствии с рисунком 20;
- удалить из фильтров мусор, прочистить щеткой и промыть съемные фильтры под струей воды.

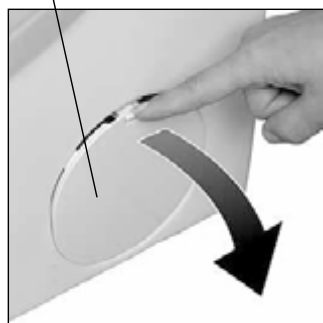
Фильтры после очистки установить на наливной шланг и в резьбовой патрубок электроклапана в обратной последовательности. Присоединить наливной шланг и проверить герметичность соединений – места соединений должны быть сухими при работе машины.

7.3 ОЧИСТКА ФИЛЬТРА НАСОСА

7.3.1 Фильтр насоса препятствует попаданию ворса, ниток, мелких предметов (пуговиц, скрепок, монет и т.п.) в насос слива при стирке белья. Для избежания повреждения насоса рекомендуется один раз в полгода очищать фильтр от засорений, при стирке изделий с длинным ворсом – после каждой стирки.

7.3.2 Перед очисткой необходимо слить воду, оставшуюся в насосе. Для этого открыть крышку фильтра (в зависимости от конструкции):

- используя отвертку, монету или другой заостренный предмет в соответствии с рисунком 21;
- нажав на клавишу в соответствии с рисунком 22.

Вытянуть до упора из машины шланг и установить емкость для сбора воды в соответствии с рисунком 23а) или 23б). Высота

емкости должна быть ниже отверстия выхода шланга из машины. Достать пробку из шланга и слить воду в емкость.

В случае большого объема воды в баке машины слив производится несколько раз.

Повернуть ручку фильтра против часовой стрелки в соответствии с рисунком 23 и вынуть фильтр.

ВНИМАНИЕ! При повороте ручки фильтра возможно вытекание остатков воды.

7.3.3 Удалить из фильтра мусор, промыть фильтр под струей воды.

7.3.4 Установить пробку в шланг (при наличии) и фильтр в машину в обратной последовательности. Проверить правильность установки и фиксацию положения фильтра. Закрыть крышку фильтра.

8 УСЛОВИЯ ХРАНЕНИЯ И ТРАНСПОРТИРОВАНИЯ

8.1 Упакованную стиральную машину следует хранить при относительной влажности не выше 80% в закрытых помещениях с естественной вентиляцией.

8.2 Если машина длительное время не будет использоваться и будет храниться в неотапливаемом помещении, необходимо полностью удалить из машины воду:

- отключить машину от электрической сети, вынув вилку шнура питания из розетки;
- отключить машину от водопроводной сети, отсоединив наливной шланг от крана подачи воды;
- отсоединить сливной шланг от канализации и опустить его в предварительно подставленную емкость для удаления оставшейся в шланге воды;
- слить воду из фильтра в соответствии с 7.3.2 и слегка наклонить машину вперед для полного удаления воды.

8.3 Перед транспортировкой машины необходимо:

- удалить из машины остатки воды в соответствии с 8.2;
- установить блокировочные винты с втулками (см. 3.1.2 в обратной последовательности), чтобы предотвратить повреждение бака машины.

8.4 Транспортировать машину необходимо в рабочем положении (вертикально) любым видом крытого транспорта, надежно закрепив ее.

ЗАПРЕЩАЕТСЯ подвергать машину ударным нагрузкам при погрузочно-разгрузочных работах.

9 ВОЗМОЖНЫЕ НЕИСПРАВНОСТИ И МЕТОДЫ ИХ УСТРАНЕНИЯ

9.1 Неисправности, которые могут быть устранены потребителем, указаны в таблице 3.

9.2 Если самостоятельно не удалось устранить неисправность, указанную в таблице 3, а также если на дисплее высвечиваются **"F2", "F3", "F4", "F5", "F6", "F7", "F8", "F9", "F10", "F11"**,



Рисунок 23

Таблица 3

Возможная неисправность	Вероятная причина	Метод устранения
Не работает машина, индикаторы не горят	Отсутствует напряжение в электрической сети	Проверить наличие напряжения в розетке электрической сети, включив в сеть любой электрический прибор
	Отсутствует контакт между вилкой шнура питания стиральной машины и розеткой электрической сети	Обеспечить контакт вилки шнура питания с розеткой
	Не нажата кнопка включения машины	Включить машину, нажав кнопку включения машины
Не выполняется программа (на дисплее – ЗАКРОЙТЕ ДВЕРЬ или DOOR)	Не закрыта дверца	Плотно закрыть дверцу до щелчка
Вытекает вода из лотка для моющих средств	Лоток для моющих средств закрыт неплотно	Плотно закрыть лоток для моющих средств
	В лотке для моющих средств затвердели остатки стирального порошка или засорен колпачок отделения	Удалить затвердевшие остатки стирального порошка, промыв лоток под теплой проточной водой в соответствии с 7.1.2
Машина непрерывно заливает и сливает воду (на дисплее – F5)	Неправильно установлен сливной шланг	Установить сливной шланг в соответствии с 3.4.4 – 3.4.6
	Свободная часть сливного шланга погружена в воду	Достать из воды свободную часть сливного шланга
Не заливается вода в стиральную машину (на дисплее – F5)	Отсутствует вода в водопроводе	Проверить наличие воды в водопроводе, открыв кран с холодной водой
	Закрыт кран подачи воды	Открыть кран подачи воды
	Пережат наливной шланг	Освободить наливной шланг
	Засорен фильтр в наливном шланге или фильтр в резьбовом патрубке электроклапана	Очистить фильтры в соответствии с 7.2, отключив машину от электрической сети и водопровода
	Сработала защитная система при утечке воды в наливном шланге – цвет окна в наливном шланге красный (см. рис. 7)	Заменить наливной шланг новым
Машина не сливает воду (на дисплее – F4)	Неправильно установлен сливной шланг	Установить сливной шланг в соответствии с 3.4.4 – 3.4.6
	Пережат сливной шланг	Освободить сливной шланг
	Засорен фильтр насоса	Прочистить фильтр насоса в соответствии с 7.3.2 – 7.3.4
	Засорена сливная канализация	Прочистить сливную канализацию
Не выполняется отжим (на дисплее – F4)	Отжим выключен	Выбрать значение скорости отжима
	Было использовано моющее средство, не предназначенное для автоматических стиральных машин, с большим пенообразованием	Выбрать и включить программу «ПОЛОСКАНИЕ»
	Не выполнены рекомендации пункта 6.1.4. Вещи сконцентрированы в одной части барабана	Выполнить рекомендации пункта 6.1.4. Расположить вещи в барабане равномерно
Машина вибрирует и шумит	Не сняты все блокировочные винты и втулки для транспортировки	Снять все блокировочные винты и втулки для транспортировки в соответствии с 3.1.2
	Машина неправильно выставлена по уровню или не зажаты контргайки на опорах	Выставить машину по уровню и зажать контргайки на опорах в соответствии с 3.2.2
	Объемные вещи (простыни, скатерти и проч.) сконцентрированы в одной части барабана	Расположить вещи в барабане равномерно
Не открывается дверца машины после завершения стирки	Не отключилось блокировочное устройство дверцы	Дождаться звукового сигнала после завершения стирки
Белье недостаточно отжато	Неравномерно распределены вещи в барабане	При загрузке в машину распределять белье равномерно
	Неправильно выбрана программа стирки или скорость отжима	Выбрать программу стирки в соответствии с видом ткани или более высокую скорость отжима
Остается слишком много моющего средства в лотке для моющих средств	Недостаточное давление в водопроводной сети (ниже 0,05 МПа)	Отключить машину и обратиться в жилищно-эксплуатационную службу по месту жительства
	Засорен фильтр в наливном шланге или фильтр в резьбовом патрубке электроклапана	Очистить фильтры в соответствии с 7.2, отключив машину от электрической сети и водопровода
	Используется СМС с истекшим сроком годности или низкого качества	Заменить СМС
Наличие воды в лотке в отделении для средств спецобработки после окончания стирки	При использовании порошкообразного СМС шторка (см. рис. 15) открыта, но не задвинута до упора (см. рис. 16) – произошел преждевременный слив средств спецобработки	Задвинуть шторку до упора в соответствии с 6.2.6 (см. рис. 16)
На белье остатки моющего средства	Моющие средства содержат нерастворимые в воде фосфатосодержащие компоненты	Прополоскать изделие: выбрать и включить программу «ПОЛОСКАНИЕ»
Белье после стирки недостаточно чистое	Превышена максимальная загрузка сухого белья для программы стирки	Загрузить сухое белье с учетом максимальной загрузки, указанной в приложении
	Использовано недостаточное количество моющего средства	Увеличить количество моющего средства, придерживаясь рекомендаций производителя моющего средства
	Неправильно выбрана программа стирки	Подобрать программу стирки с учетом вида ткани изделий, степени их загрязнения
Под машиной появилась вода	Негерметичны соединения наливного шланга	Проверить правильность установки фильтра, гаек (не должно быть перекосов). Затянуть гайки наливного шланга
	Нарушена целостность сливного шланга	Обратиться в сервисную службу для замены сливного шланга
	Между дверцей и уплотнителем зажато белье	Выключить машину. Открыть дверцу, освободить зажатое белье, закрыть дверцу. Включить машину, выбрать программу и нажать кнопку СТАРТ/ПАУЗА. В машине с кнопкой  сначала отменить программу и открыть дверцу. Выключить машину и освободить зажатое белье
	Плохо установлен фильтр насоса	Закрутить ручку фильтра до упора

"F12", "F13", "F14", "F15", "F16", необходимо отключить машину от электрической сети, перекрыть кран подачи воды и вызвать механика сервисной службы.

9.3 При обращении в сервисную службу необходимо указать модель и заводской номер машины.

9.4 До срабатывания защитной системы «Аквастоп» (высвечивается "F15") возможно вытекание небольшого количества воды из машины.

10 УТИЛИЗАЦИЯ

10.1 Материалы, применяемые для упаковки машины, могут быть переработаны и использованы повторно, если поступят на пункты сбора вторичного сырья.

ВНИМАНИЕ! Не разрешайте детям играть с упаковочными материалами, так как существует опасность задохнуться, запутавшись в пленке.

10.2 Машину, подлежащую утилизации, необходимо привести в непригодность, обрезав шнур питания, и сломать защелку замка дверцы. Утилизировать машину в соответствии с действующим законодательством страны.

11 ГАРАНТИЙНЫЕ ОБЯЗАТЕЛЬСТВА И ТЕХНИЧЕСКОЕ ОБСЛУЖИВАНИЕ

11.1 Гарантийный срок эксплуатации машины 3 года.

Гарантийный срок эксплуатации исчисляется с даты продажи, а при отсутствии отметки о продаже — с даты изготовления, указанной в заводском номере изделия.

11.2 Гарантийные обязательства не распространяются:

- на проведение ремонта лицами, не включенными в перечень сервисных организаций;
- при эксплуатации изделия на всех видах движущегося транспорта;
- при несоблюдении правил установки, подключения, эксплуатации и требований безопасности, изложенных в руководстве по эксплуатации;

- на механические, химические и термические повреждения изделия и его составных частей;

- на неисправности и повреждения, вызванные экстремальными условиями или действием непреодолимой силы (пожар, стихийные бедствия и т.д.), а также домашними животными, насекомыми и грызунами.

11.3 В гарантийный срок эксплуатации проверка качества работы машины производится бесплатно. Доставка машины для гарантийного ремонта и возврат ее после ремонта производятся силами и средствами организаций, осуществляющих гарантийный ремонт.

Если в результате проверки недостаток машины не подтвердился, транспортные расходы оплачивает владелец по прейскуранту сервисной службы.

В случае возникновения недостатка из-за нарушений условий эксплуатации машины транспортные расходы и ремонт оплачивает владелец по прейскуранту сервисной службы.

ВНИМАНИЕ! Изготовитель (продавец) не несет ответственности за вред, причиненный жизни, здоровью или имуществу потребителя, вызванный несоблюдением правил установки, подключения и эксплуатации изделия.

Права и обязанности потребителя, продавца и изготовителя регламентируются Законом "О защите прав потребителей".

11.4 Техническое обслуживание и ремонт машины в течение всего срока службы должны проводиться квалифицированным механиком сервисной службы.

11.5 Монтажные работы по установке и подключению машины к электрической сети и водопроводу производятся за счет потребителя.

11.6 Сведения о местонахождении сервисной службы следует получить в организации, продавшей машину, а также найти в перечне уполномоченных сервисных организаций, который входит в комплект поставки.

ВНИМАНИЕ! Требуется от механика сервисной службы заполнения таблицы 4 (см. стр. 67) по всем выполненным работам в период срока службы машины.

МАШИНА ПРАЛЬНА АВТОМАТИЧНА

Шановний покупець!

При покупці машини пральної автоматичної (далі — машина) перевірте правильність заповнення гарантійної карти, наявність штампа організації, що продала її, і дати продажу на відривних талонах.

Перевірте комплектацію і переконайтеся, що машина не має видимих пошкоджень.

Уважно вивчивши інструкцію з експлуатації до підключення і використання машини, Ви зможете правильно і безпечно її експлуатувати. Зберігайте інструкцію з експлуатації на протязі всього терміну служби машини.

Машина відповідає вимогам Технічного регламенту обмеження використання деяких небезпечних речовин в електричному та електронному обладнанні, затвердженого постановою Кабінету Міністрів України від 3 грудня 2008 р. № 1057. Процентний вміст регламентованих шкідливих речовин не перевищує нормативів, визначених Технічним регламентом.

Система менеджменту якості розробки та виробництва виробів ЗАТ «АТЛАНТ» відповідає вимогам СТБ ISO 9001-2009 і зареєстрована в Реєстрі Національної системи підтвердження відповідності РБ під № ВУ/112 05.01. 002 00014.

Інструкція з експлуатації розроблено для різних моделей машин. Інструкція з експлуатації має додаток, в якому вказана інформація про управління машиною і особливості її експлуатації.

У моделі машини останні цифри (умовно «-XX» або «-XXX») позначають номер виконання, який вказаний в гарантійній карті і на табличці машини, розташованій на внутрішній поверхні кришки фільтра. Виконання моделі відрізняються конструктивними рішеннями.

1 ЗАГАЛЬНІ ВІДОМОСТІ

1.1 Машина відповідно до рисунка 1 призначена для прання текстильних виробів, спортивного взуття із застосуванням синтетичних м'яючих засобів низького піноутворення, а також для полоскання і віджиму в побутових умовах. Всі операції по обробці виробів виконуються автоматично відповідно до заданої програми.

1.2 Машина призначена для експлуатації лише в побутових умовах. При використанні машини у виробничих цілях (у ресторані, кафе, офісі, дитячому садку, санаторії тощо) гарантійні зобов'язання не розповсюджуються.

1.3 Основні деталі машини і комплектуючі показані на рисунку 1, габаритні розміри — на рисунку 2.

1.4 В комплект постачання входять: комплектуючі вироби, керівництво по експлуатації з додатком, перелік уповноважених сервісних організацій, гарантійна карта і етикетка енергетичної ефективності машини (далі — етикетка).

Значення технічних характеристик машини розміщені в етикетці та в таблиці гарантійної карти. В окремій таблиці гарантійної карти також розміщена інформація про кількість комплектуючих.

1.5 При роботі машини рівень води може візуально не визначитися через скло дверцят, так як застосовані сучасні технології прання, які дозволяють досягти максимальних результатів якості прання при мінімальному споживанні води та електричної енергії.

1.6 У машині передбачена система електронного контролю, яка сприяє рівномірності розподілу білизни в барабані перед кожним



шланг наливний (в комплекті з фільтром і шайбою)*
 кронштейн
 ковпачок (з міткою MAX)*

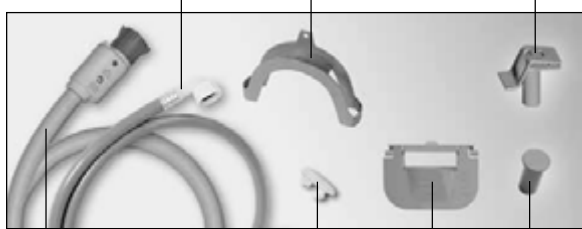

шланг наливний (із захисною системою)*
 заглушка
 шторка*
 ковпачок*

*Входить в комплект поставки в залежності від моделі машини.

Рисунок 1



Рисунок 2

Інформація для попереднього ознайомлення. Офіційною інформацією изготовителя не являється

віджимом щоб уникнути підвищених вібрацій і шуму.

1.7 У машині (в залежності від моделі) передбачена захисна система в наливному шлангу, яка визначає витік води при пошкодженні шланга — подача води з водопроводу в машину припиняється, прання зупиняється.

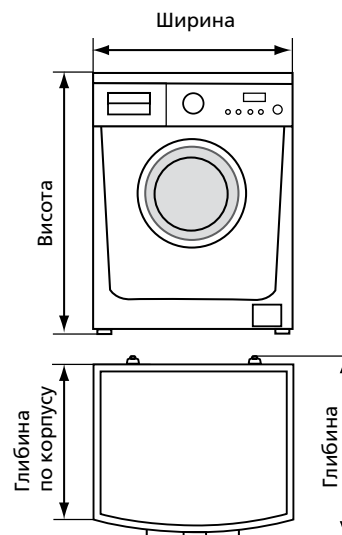
1.8 Додаткова захисна система «Аквастоп» від витоку води всередині машини передбачена в моделі машини з буквою «А» в позначенні. Захисна система припиняє подачу води з водопроводу при пошкодженні машини — прання зупиняється, вода з бака зливається і на дисплеї висвічується показання несправності.

1.9 Експлуатувати машину необхідно:

— при температурі навколишнього середовища (25 ± 10) °C і відносній вологості не більше 75%;

— при тиску у водопровідній мережі від 0,05 до 1 МПа;

— від однофазної електричної мережі змінного струму з частотою (50 ± 1) Гц;

— в діапазоні номінальних напруг 220-230 В електричної мережі змінного струму.

УВАГА! Зниження температури в приміщенні нижче 0 °C може привести до замерзання води в машині і до виходу машини з ладу.

1.10 Виробник, постійно працюючи над подальшим вдосконаленням конструкції машини і підвищенням її якості, залишає за собою право вносити зміни в конструкцію і комплектацію машини, зберігаючи незмінними її основні технічні характеристики.

1.11 Після транспортування при температурі навколишнього середовища нижче 0 °C машину слід витримати перед підключенням до електричної мережі не менше 24 год. при кімнатній температурі.

УВАГА! Виробник (продавець) не несе відповідальності (в тому числі і в гарантійний термін експлуатації) за дефекти та пошкодження виробу, що виникли внаслідок порушення умов експлуатації або його зберігання або дії непереборної сили (пожежі, стихійного лиха тощо), впливу домашніх тварин, комах і гризунів.

2 ВИМОГИ БЕЗПЕКИ

2.1 Машини – електропобутовий прилад, тому при її експлуатації слід дотримуватися загальних правил електробезпеки.

2.2 Прилад не призначений для використання особами (включаючи дітей) зі зниженими фізичними, чуттєвими або розумовими здібностями або при відсутності у них досвіду або знань, якщо вони не знаходяться під контролем або не проінструктовані про використання приладу особою, відповідальною за їх безпеку.

Діти повинні знаходитись під контролем для недопущення гри з приладом.

Не дозволяйте дітям зніматися на машину, грати на ній або всередині її.

2.3 За типом захисту від ураження електричним струмом машина відноситься до класу I.

2.4 Двополюсна розетка із заземлюючим контактом для підключення машини повинна бути встановлена в місці, доступному для екстреного відключення машини від електричної мережі.

2.5 Перед підключенням машини до електричної мережі необхідно візуально перевірити відсутність пошкоджень шнура живлення. Шнур не повинен перегинатися і бути пережатим.

При пошкодженні шнура живлення його заміну, щоб уникнути небезпеки, повинен виконувати виробник або сервісна служба.

2.6 Запобіжних заходів слід дотримуватися при переміщенні та транспортуванні машини, так як вона має велику масу.

УВАГА! Не ставьте на пральну машину, не використовуйте машину в якості підставки, тумби й т.п.

ЗАБОРОНЯЄТЬСЯ встановлювати машину поза приміщенням, щоб не піддавати її атмосферного впливу.

ЗАБОРОНЯЄТЬСЯ експлуатувати машину без установки пластмасових заглушок відповідно до 3.1.2.

УВАГА! Не підсовуйте руки, металічні предмети під машину, не торкайтеся барабану, поки він обертається.

2.7 При підключенні машини до мережі холодного водопостачання слід використовувати тільки новий наливний шланг, що входить в комплект поставки.

ЗАБОРОНЯЄТЬСЯ використовувати в машині засоби, що містять розчинняє, оскільки існує небезпека утворення токсичних газів, пошкодження машини, спалаху і вибуху.

УВАГА! Не спирайтеся на відкриті дверцята машини, щоб уникнути поломки кронштейна кріплення дверцят.

2.8 У процесі прання не рекомендується доторкатися до скла дверцят машини, так як воно нагрівається і може стати причиною опіку.

2.9 По завершенні прання необхідно вимкнути машину, відключити її від електричної мережі, вийнявши вилку з розетки, і закрити кран подачі води.

Для забезпечення електричної та пожежної безпеки **ЗАБОРОНЯЄТЬСЯ:**

— підключати машину до електричної мережі, що має несправний захист від струмових перевантажень;

— використовувати для підключення машини розетку без заземлюючого контакту;

— використовувати для підключення машини до електричної мережі перехідники, багатомісні (що мають два і більше місць підключення) розетки і подовжувальні шнури;

— відключати машину від електричної мережі, взявшись за шнур живлення;

— вставляти і виймати вилку шнура живлення із розетки, торкатися до працюючої машини мокрими руками;

— мити машину під струменем води;

— самостійно здійснювати ремонт і вносити зміни в конструкцію машини та її водо-та електропостачання, що може призвести до серйозних пошкоджень машини і позбавити права на гарантійний ремонт. Ремонт повинен проводитися тільки кваліфікованим механіком сервісної служби, так як після некваліфіковано виконаного ремонту виріб може стати джерелом небезпеки.

2.10 У разі виникнення у роботі машини несправності, пов'язаної з появою електричного тріска, задимлення тощо, слід негайно відключити машину від електричної мережі, вийнявши вилку шнура живлення із розетки, закрити кран подачі води і викликати механіка сервісної служби.

При виникненні пожежі слід негайно відключити машину від електричної мережі, закрити кран подачі води, вжити заходів до гасіння пожежі та викликати пожежну службу.

2.11 Термін служби машини 10 років при експлуатації в побутових умовах.

УВАГА! Після закінчення терміну служби машини виробник не несе відповідальності за безпечну роботу виробу. Подальша експлуатація може бути небезпечною, оскільки значно збільшується ймовірність виникнення електро-і пожежо-небезпечних ситуацій через природне старіння матеріалів та знос складових частин машини.

3 ПІДГОТОВКА МАШИНИ ДО РОБОТИ

3.1 ПІДГОТОВКА ДО ВСТАНОВЛЕННЯ

3.1.1 Звільнити машину від пакувальних матеріалів (поліетиленової плівки, пінополістирольних деталей). Зняти захисну плівку з дисплея (при наявності).

УВАГА! Щоб не пошкодити машину, не переміщайте її,



Рисунок 3



Рисунок 4

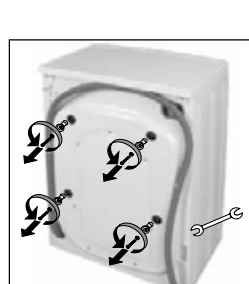

Рисунок 5

взявшись за лоток, дверцята або ущільнювач у відповідності з рисунком 1.

3.1.2 Для транспортування машини бак зафіксований блокувальними гвинтами.

Чотири гвинти необхідно відкрити за допомогою гайково-го ключа і вийняти гумові та пластмасові втулки відповідно до рисунка 3. Якщо втулки залишилися всередині машини і їх не вдалося вийняти, слід зняти задню панель відповідно до рисунка 4 за допомогою хрестоподібної викрутки і дістати їх. Панель встановити на місце. Закрити отвори пластмасовими заглушками, що входять в комплект поставки.

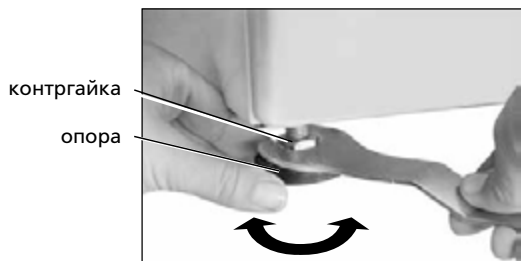
Гвинти та втулки зберегти для можливого подальшого транспортування машини в майбутньому.

УВАГА! Щоб уникнути можливого пошкодження корпусу не включайте машину з встановленими блокувальними гвинтами, гумовими і пластмасовими втулками.

3.2 ВСТАНОВЛЕННЯ МАШИНИ

3.2.1 Машина повинна встановлюватися на міцну, рівну, чисту і суху поверхню. М'яке покриття підлоги (килим, покриття на пінополіуретановій основі та ін.) сприяє вібрації і погіршенню вентиляції машини.

На дерев'яну підлогу машину слід встановлювати, попередньо міцно прикріпивши до підлоги плиту з деревних матеріалів товщиною не менше 15 мм. Для підвищення стійкості машини в процесі роботи на дерев'яній підлозі рекомендується встановлювати її в кутку приміщення.

3.2.2 Машину виставити за рівнем строго горизонтально, ввертаючи або ввертаючи передусім передні регульовані опори у відповідності до рисунку 5: гайковим ключем послабити контргайки на опорах, відрегулювати висоту опір, затиснути контргайки. Неправильна установка машини за рівнем чи недостатнє затягнення контргайок згодом може спричинитися до вібрації та підвищеного шуму під час роботи машини.

УВАГА! Для забезпечення максимальної стійкості машини вивертання опор повинне бути мінімальним.

3.3 ПІДКЛЮЧЕННЯ ДО ЕЛЕКТРИЧНОЇ МЕРЕЖІ

УВАГА! Машина повинна бути заземлена.

3.3.1 Машина повинна підключатися до електричної мережі через окрему двополюсну розетку з контактом заземлення, допустимий струм якої не менше 16 А. До розетки має бути підведений трипровідний кабель з мідними жилами перерізом не менше 1,5 мм² або алюмінієвими жилами перерізом не менше 2,5 мм². Фазний дріт має бути підключений через окреме автоматичне обладнання захисту електричної мережі, розраховане на максимальний струм (струм спрацьовування) 16 А, з часом спрацьовування не більше 0,1 з і струмом відсічення 30 мА.



Рисунок 6



Рисунок 7

Якщо розетка не має підводки зазначеного кабелю або віддалена від місця установки машини, необхідно провести доопрацювання електричної мережі і монтаж розетки. Роботи з доопрацювання електричної мережі та монтажу розетки повинні бути виконані кваліфікованим персоналом.

ЗАБОРОНЯЄТЬСЯ заземлення прокладати окремим дротом від газового, опалювального, водопровідного або каналізаційного устаткування.

УВАГА! Виробник (продавець) не несе відповідальності за завдану шкоду здоров'ю і власності, якщо він викликаний недотриманням зазначених вимог до підключення.

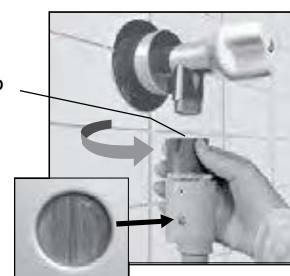
3.4 ПІДКЛЮЧЕННЯ ДО ВОДОПРОВОДУ І КАНАЛІЗАЦІЇ

3.4.1 Машина підключється тільки до мережі холодного водопостачання через кран подачі води з різьбовим патрубком 3/4 дюйма.

3.4.2 Перед підключенням машини до водопроводу слід:

- відкрити водопровідний кран і дати стекти воді, щоб змити з труб забруднення у вигляді піску й іржі;
- перевірити чистоту фільтра в наливному шлангу у відповідності з рисунком 6 або 7;
- якщо наливний шланг має захисну систему у відповідності з рисунком 7, то слід звернути увагу на колір в спеціальному вікні шланга. Жовтий або темно-сірий колір вказує на справність шланга;
- приєднати наливний шланг до різьбового патрубка крана подачі води у відповідності з рисунком 6 або 7 і до машини у відповідності з рисунком 8, туго затягнувши гайки рукою.

3.4.3 Під час прання кран подачі води повинен бути повністю відкритий у відповідності з рисунком 9.

3.4.4 Зливний шланг відповідно до рисунка 10 повинен знаходитися на висоті від 60 до 90 см від рівня підлоги. При недотриманні цієї вимоги машина працювати не буде.

3.4.5 Для зливу води безпосередньо в каналізацію зливний шланг машини встановлюється вище коліна стоку (сифона) в каналізаційну трубу з внутрішнім діаметром не менше 40 мм щоб уникнути зворотного засмокування стічної води в машину.

Зливний шланг може підключатися безпосередньо до сифона з патрубком відповідно до рисунка 11.

3.4.6 При зливі води в мийку або ванну шланг у відповідності з рисунком 12 необхідно закріпити в місці перегину спеціальним кронштейном, що входить в комплект поставки машини. Шланг не повинен бути занурений у воду.

УВАГА! Наливний і зливний шланги після підключення до водопроводу і каналізації не повинні бути перегнуті або здавлені.

3.4.7 Після підключення машини до водопроводу і каналізації слід перевірити герметичність з'єднань шлангів — місця з'єднань повинні бути сухими.



Рисунок 8



Рисунок 9



Рисунок 10

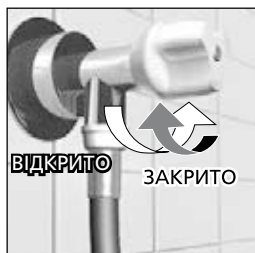

Рисунок 11

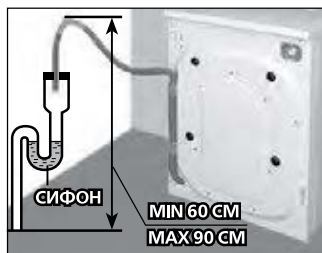

Рисунок 12

4 ПЕРШЕ ВМИКАННЯ

4.1 ПЕРШЕ ПРАННЯ

4.1.1 Кожна машина проходить випробування у виробника, тому в машині може бути невелика кількість води. Для очищення машини зсередини і видалення води, що залишилася після випробувань, необхідно виконати перше прання без завантаження білизни.

4.1.2 Перше прання виконати, встановивши програму «БАВОВНА» і температуру 90 °С (див. додаток).

УВАГА! При першому пранні у відділення 2 лотка у відповідності з рисунками 14,15 завантажити половину норми миючого засобу для максимального завантаження білизни, враховуючи рекомендації виробника миючого засобу.

4.2 ЗАГАЛЬНІ РЕКОМЕНДАЦІЇ ПЕРЕД ПОЧАТКОМ ПРАННЯ

4.2.1 Перед вмиканням машини слід відкрити водопровідний кран і, зливаючи воду, переконатися, що вода не містить забруднень у вигляді піску, іржі і т.п.

УВАГА! Виробник (продавець) не несе відповідальності (в тому числі і в гарантійний термін експлуатації) за якість прання, а також дефекти і пошкодження машини, пов'язані з використанням води, яка забруднена іржею, піском, окалиною і т.п.

4.2.2 Перевірити правильність установки наливного та зливного шлангів (див. 3.4).

Якщо машина довго не використовувалася, слід злити застоюну воду з наливного шлангу, відкрутивши гайку й від'єднавши шланг від крана подачі води й від машини. Наливний шланг приєднати до водогону та машини відповідно до 3.4.2.

4.3 ЗВУКОВА СИГНАЛІЗАЦІЯ

4.3.1 Звуковий сигнал супроводжує початок і закінчення роботи машини, а також лунає при завданні несумісних функцій, при випадковому натисканні кнопок під час роботи машини за вибраною програмою.

5 ПОРЯДОК РОБОТИ

5.1 Підготувати та завантажити білизну в машину (див. 6.1).

Перевірити, чи немає в барабані сторонніх предметів, чи не знаходяться там домашні тварини.

Щільно закрити дверцята машини до клацання, попередньо знявши блокування дверцят від закривання, якщо воно передбачена в машині (див. 5.7).

УВАГА! Білизна не повинна виступати за межі барабана і бути затиснутою між дверцятами і ущільнювачем.

УВАГА! Для економії синтетичних миючих засобів (далі — СМЗ), електричної енергії і для зменшення забруднення навколишнього середовища при виборі програми прання врахуйте вид тканини та ступінь забруднення виробу.

5.2 У лоток завантажити миючий засіб, призначений для автоматичних пральних машин, і засіб для спецобробки (див. 6.2). Плавню закрити лоток.

ЗАБОРОНЯЄТЬСЯ під час роботи машини виймати лоток для миючих засобів, щоб не відбувалося витікання води з машини та її розбризкування.

5.3 Вставити вилку шнура живлення в розетку і відкрити кран подачі води (див. рис. 9).

5.4 Увімкнути машину згідно з додатком. Вибрати програму прання і встановити за необхідності основні параметри, вибрати додаткові функції. Для початку роботи машини натиснути кнопку СТАРТ/ПАУЗА, лунає звуковий сигнал, спрацює блокувальний пристрій дверцят і машина починає працювати.

УВАГА! Щоб запобігти поломці блокувального пристрою дверцят:

- не намагайтеся відчинити дверцята, докладаючи надмірне зусилля, до їх автоматичного розблокування;
- не допускайте ударів дверцят під час їх відкривання й закривання.

УВАГА! Якщо дверцята можна відчинити після натискання кнопки СТАРТ/ПАУЗА чи під час роботи машини, необхідно припинити використовувати машину та звернутися до сервісної служби.

ЗАБОРОНЯЄТЬСЯ експлуатація машини з несправним блокувальним пристроєм дверцят.

5.5 Після закінчення останньої операції прання відключається блокувальний пристрій дверцят, лунає звуковий сигнал.

5.6 По завершенні прання слід вимкнути машину згідно з додатком. Вийняти вилку шнура живлення з розетки і закрити кран подачі води.

Якщо машина не відключена від електричної мережі, то потрійний звуковий сигнал пролунає ще п'ять разів з інтервалом в одну хвилину.

Відкрити дверцята і дістати білизну.

Злегка висунути лоток та залишити дверцята прочиненими, поки внутрішні частини машини не стануть сухими. Щоб уникнути появи запаху в машині дверцята повинні залишатися прочиненими до наступного прання. Рекомендується встановити блокування дверцят від закривання відповідно до 5.7.

УВАГА! Припинення подачі напруги в електричній мережі під час прання не впливає на подальшу роботу машини: після відновлення подачі напруги в електричній мережі машина продовжує виконання програми з початку операції прання, на якій була зупинена.

5.7 БЛОКУВАННЯ ДВЕРЦЯТ ВІД ЗАКРИВАННЯ

5.7.1 Блокування дверцят перед-

бачена в деяких моделях машини для уникнення випадкового вмикання машини, наприклад дітьми. Для блокування дверцят від закривання слід повернути втулку у відповідності з рисунком 13 за допомогою викрутки за годинниковою стрілкою до упору — втулка висунеться вперед і не дасть закрити дверцята. Для зняття блокування перед початком прання слід вчинити дії у зворотній послідовності.



Рисунок 13

6 РЕКОМЕНДАЦІЇ ТА ПОРАДИ

6.1 ПІДГОТОВКА І ЗАВАНТАЖЕННЯ БІЛИЗНИ

6.1.1 Перед початком прання необхідно:

— розсортувати білизну і одяг, відокремивши кольорові вироби від білих;

— розподілити вироби за типами тканин, перевіривши символи на етикетках (див. 6.3).

Визначити ступінь забруднення виробів для вибору програми прання (див. додаток):

— при легкому забрудненні білизна має неприємний запах, плями і забруднення не помітні;

— при середньому забрудненні білизна помітно забруднено та (або) злегка заплямована;

— при сильному забрудненні на білизні видно забруднення і (або) плями.

Деякі плями (від трави, кулькових ручок, рослинного масла, фарби тощо) неможливо видалити з виробів при звичайному пранні в машині. Тому їх виводять вручну перед пранням в машині. Роблять це спочатку на малопомітній ділянці виробу, починаючи обробку з краю плями і поступово наближаючись до її центру для запобігання утворення розводів.

УВАГА! Не слід нову кольорову білизну прати разом з іншими виробами, так як вона може злиняти. Білу білизну слід прати окремо.

6.1.2 Перед завантаженням білизни в барабан слід:

— перевірити, щоб кишені одягу були порожні, розірвані частини зашиті, блискавки, пояси, пряжки і гачки були застебнуті, важковивабні плями були попередньо виведені;



Рисунок 14



Рисунок 15



Рисунок 16

- очистити за допомогою щітки одяг (кишені, одвороти) від піску;
- вивернути навиворіт штани, вироби з аплікаціями, в'язані та трикотажні вироби (трикотажну білизну, футболки, вироби з начосом і т.п.).

УВАГА! Попадання в машину металевих предметів (монети, скріпки і т.п.) разом з білизною може стати причиною пошкодження гумового ущільнювача і пластмасового бака машини. Подібні несправності не підлягають гарантійному ремонту.

6.1.3 Дрібні речі (шкарпетки, носовички і т.п.), бюстгалтери з кісточками, а також делікатні вироби (тонкі колготки, панчохи і т.п.) необхідно укладати перед пранням в спеціальну сітку або мішок і прати одночасно з іншою білизною.

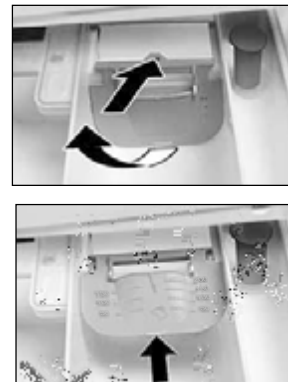
6.1.4 Для отримання кращих результатів прання і віджиму рекомендується розсортовану білизну розправити і розмістити вільно всередині барабана машини.

Великі вироби слід прати разом з дрібними і укладати в барабан, чергуючи один з одним. Укладені так вироби при віджимі більш рівномірно розподіляються всередині барабана.

ЗАБОРОНЯЄТЬСЯ завантажувати в машину тільки вироби з тканин, вбираючих велику кількість води (куртки, махрові рушники, халати, килимки тощо).

УВАГА! При нерівномірному розподілі білизни в барабані швидкість віджиму автоматично знижується або віджим не проводиться.

6.1.5 При завантаженні білизни менш за максимальну масу споживання води та електроенергії автоматично зменшується.

УВАГА! Не перевантажуйте машину — погіршується якість прання, збільшується зминання білизни. Не перевищуйте максимальне завантаження сухої білизни для кожної програми (див. додаток).

6.1.6 Перед початком прання спортивного взуття необхідно:

- дістати шнурки із взуття;
- витрусити пісок і вимити взуття зовні.

УВАГА! Не рекомендується прати спортивне взуття з натуральної шкіри, замші і нубука.

6.2 ЗАСТОСУВАННЯ СМЗ

6.2.1 У машині передбачений лоток для миючих засобів відповідно до рисунків 14, 15 (залежно від конструкції).

Лоток має три відділення, зазначені цифрами і символом:

1 – для попереднього прання із використанням порошкоподібних СМЗ та відбілюючих засобів;

2 – для основного прання (зі шторкою для рідких СМЗ залежно від конструкції);

☼ – для засобів спецобробки (кондиціонуючих, пом'якшуючих, крохмалюючих, ароматизуючих добавок).

6.2.2 До прання слід застосовувати СМЗ, вибіленьники та кондиціонуючі добавки, призначені для автоматичних пральних машин, з урахуванням рекомендації виробника СМЗ. Густі кондиціонуючі добавки-гелі рекомендовано перед застосуванням розвести водою в пропорції 1:1.

УВАГА! Не рекомендується використовувати для прання відбілювачі-гелі.

6.2.3 Вибір СМЗ залежить від особливості тканини (вид, колір) і ступеню забруднення виробів, температури прання (див. таблицю 1).

6.2.4 Дозування СМЗ визначається відповідно до вказівок виробника, враховуючи ступінь забруднення виробів, твердості води та маси білизни, що завантажується (при половинному завантаженні білизни доза СМЗ на 1/4 менш за максимальну дозу, при мінімальному завантаженні – вдвічі менш).

УВАГА! Передозування СМЗ, а також застосування СМЗ для ручного прання викликає рясне піноутворення, що знижує ефективність відпирання та може призвести до виходу машини з ладу. За недостатньої кількості СМЗ білизна набуває сірого відтінку.

6.2.5 Під час використання порошкоподібного СМЗ необхідно стежити, щоб порошок при завантаженні до лотка не потрапляв у відділення ☼, бо в процесі полоскання буде утворюватися піна і на речах можуть з'явитися білі плями.

6.2.6 Перед використанням порошкоподібного СМЗ в лотку відповідно до малюнка 15 необхідно відчинити шторку відповідно до малюнка 16: натиснути на її виступ і перевести в горизонтальне положення, потім засунути до упору в напрямку стрілки.

6.2.7 При виборі додаткових функцій 🧺, 🧺☼, 🧺☼☼ рекомендується використовувати тільки порошкоподібні СМЗ, які поміщають у відділення 1 і в відділення 2 у відповідності з рисунками 14, 15.

6.2.8 Рідкий СМЗ, що застосовується тільки для основного прання, рекомендується заливати в відділення 2 безпосередньо перед початком прання. Допускається використовувати дозувальну посудину, пропоновану виробником СМЗ.

У машині з лотком відповідно до малюнка 15 перед використанням рідкого СМЗ слід шторку перевести у вертикальне положення: висунути її на себе до упору і опустити.

На шторці нанесені числові рівні дозування у мілілітрах (залежно від конструкції): ліворуч – 150, 100, 50 для машин завглибшки за корпусом 337 мм, 407 мм; праворуч – 200, 150, 100, 50 для машин завглибшки за корпусом 482 мм. Габаритні розміри зазначені в гарантійній карті.

УВАГА! При використанні рідкого СМЗ у відділенні 2 (для основного прання) не допускається завдання додаткових функцій, 🧺, 🧺☼, 🧺☼☼.

6.2.9 Перелив засобів спецобробки у відділенні ☼ (вище мітки MAX на ковпачку у відповідності з рисунком 14 або мітки

Таблиця 1

Особливості тканини	Температура прання, °C	СМЗ
Біла, міцно пофарбована бавовняна чи лляна, стійка до кип'ятіння	від 20 до 90	Універсальний із вибіленьником
Кольорова бавовняна чи лляна	від 20 до 60	Для кольорових виробів
Кольорова синтетична та змішана	від 20 до 60	Для кольорових і делікатних виробів
Тонка делікатна, зокрема шовкова	від 20 до 40	Для делікатних виробів
Вовняна	від 20 до 40	Для вовни



Рисунок 17



Рисунок 18



Рисунок 19



Рисунок 20

на бічній поверхні відділення у відповідності з рисунком 15), а також потрапляння їх в сусідні відділення призводить до погіршення якості прання.

6.2.10 Відбілюючі засоби при виборі програми «Плями», «Видалення плям» або «ВІО-догляд» поміщають у відділення 1 і відбілювання відбувається безпосередньо після основного прання.

УВАГА! При використанні відбілювача не допускається завдання додаткової функції попереднього прання.

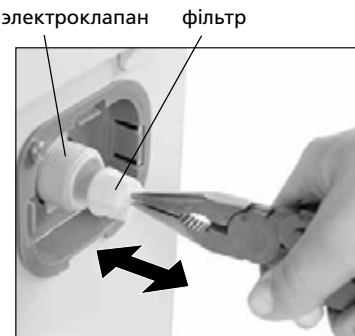
6.2.11 Для поліпшення якості прання та захисту машини від вапняних відкладень при пранні в воді зі ступенем жорсткості II або III рекомендується додавати до СМЗ у відділення 2 пом'якшувач води в обсязі згідно з рекомендаціями виробника.

Ступінь жорсткості води визначається по таблиці 2. Інформацію про жорсткість води можна отримати на місцевому підприємстві водопостачання.

6.3 МІЖНАРОДНІ СИМВОЛИ ПО ДОГЛЯДУ ЗА ТЕКСТИЛЬНИМИ ВИРОБАМИ

6.3.1 При виборі програми і температури прання рекомендується ознайомитися з символами по догляду за виробами на ярлику, щоб в процесі прання речі не сіли і не злиняли.

Основні символи умов прання:

– прання, – делікатне прання;

– максимальна температура прання 95 °C;

– максимальна температура прання 60 °C;

– максимальна температура прання 40 °C;

– максимальна температура прання 30 °C;

– ручне прання.

Вироби, на ярлику яких нанесено символ , прати не слід.

7 ДОГЛЯД ЗА МАШИНОЮ

7.1 ОЧИЩЕННЯ МАШИНИ

УВАГА! Перед очищенням машину відключіть від електричної мережі і закрийте кран подачі води.

7.1.1 Очищення машини необхідно проводити регулярно. Зовнішні поверхні машини, деталі з пластмаси та гуми слід протирати тільки вологою м'якою тканиною.

Після кожного прання рекомендується протирати ущільнювач по контуру відповідно до рисунка 1 сухою м'якою тканиною.

УВАГА! Ретельно видаляйте скупчення сторонніх часток на ущільнювачі дверцят.

ЗАБОРОНЯЄТЬСЯ використовувати для очищення машини хімічні речовини, абразивні склади, спирт, бензин та інші розчинники.

7.1.2 Лоток для миючих засобів необхідно періодично промивати, попередньо діставши його з машини:

– висунути його на себе до упору;

– взявшись за бічні поверхні відділення у відповідності з рисунком 17 або за бічні поверхні відділення 1 у відповідності з рисунком 18, злегка надавити на виступ ковпачка або клавіші в напрямку стрілки і потягнути на себе.

Дістати з лотка ковпачок, шторку (за наявності) і ретельно вмити зовнішні та внутрішні поверхні під струменем теплої води. Промити лоток у відповідності з рисунком 19. Вставити знімні деталі в відділення лотка, встановити лоток в машину і плавно закрити його.

7.1.3 При попаданні в машину разом з білизною предметів, які

Таблиця 2

Ступінь жорсткості	Характеристика води	Жорсткість води в °dH	Жорсткість води в мілімолях на літр
I	М'яка	від 0 до 7	до 1,3
II	Середньої жорсткості	від 7 до 14	від 1,3 до 2,5
III	Жорстка	від 14 до 21	від 2,5 до 3,8

іржавіють, на барабані можуть з'явитися плями іржі, які необхідно видалити засобами для чищення предметів із нержавіючої сталі.

7.2 ОЧИЩЕННЯ ФІЛЬТРІВ ПОДАЧІ ВОДИ

7.2.1 Фільтр в наливному шлангу у відповідності з рисунками 6 або 7, а також фільтр в різьбовому патрубку електроклапана у відповідності з рисунком 20 встановлені для запобігання попадання в машину разом з водою механічних домішок (піску, металеві стружки і т.п.). Очищення фільтрів рекомендується проводити не рідше 1 разу на рік.

7.2.2 Для очищення фільтрів необхідно:

– від'єднати наливний шланг від крана подачі води у відповідності з рисунками 6 або 7, повернувши гайку проти годинникової стрілки;

– від'єднати наливний шланг від різьбового патрубка електроклапана машини у відповідності з рисунком 8, повернувши гайку проти годинникової стрілки;

– витягти фільтр з різьбового патрубка електроклапана за допомогою плоскогубців або пінцета у відповідності з рисунком 20;

– видалити з фільтрів сміття, прочистити щіткою і промити знімні фільтри під струменем води.

Фільтри після очищення встановити на наливний шланг і в різьбовий патрубок електроклапана в зворотній послідовності.

Приєднати наливний шланг і перевірити герметичність з'єднань – місця з'єднань повинні бути сухими при роботі машини.

7.3 ОЧИЩЕННЯ ФІЛЬТРА НАСОСА

7.3.1 Фільтр насоса перешкоджає попаданню ворсу, ниток, дрібних предметів (гудзиків, скріпок, монет і т.п.) в насос зливу при пранні білизни. Для уникнення пошкодження насоса рекомендується один раз на півроку очистити фільтр від засмічення, при пранні виробів з довгим ворсом – після кожного прання.

7.3.2 Перед очищенням необхідно злити воду, що залишилася в насосі. Для цього відкрити кришку фільтра (залежно від конструкції):

– використовуючи викрутку, монету або інший загострений предмет у відповідності з рисунком 21;

кришка фільтра



Рисунок 21

кришка фільтра

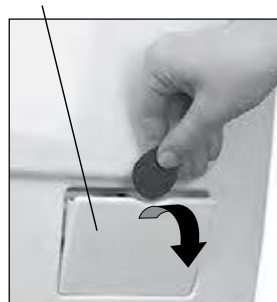

Рисунок 22

Таблиця 3

Можлива несправність	Ймовірна причина	Метод усунення
Не працює машина, індикатори не горять	Відсутня напруга в електричній мережі	Перевірити наявність напруги в розетці електричної мережі, включивши в мережу будь-який електричний прилад
	Відсутній контакт між виделкою шнура живлення пральної машини і розеткою електричної мережі	Забезпечити контакт вилки шнура живлення з розеткою
	Не натиснута кнопка вмикання машини	Увімкнути машину, натиснувши кнопку вмикання машини
Не виконується програма (На дисплеї – ЗАКРИЙТЕ ДВЕРІ або door)	Не закриті дверцята	Щільно закрити дверцята машини до клацання
Витікає вода з лотку для мийних засобів	Лоток для мийних засобів зачинений нещільно	Щільно зачинити лоток для мийних засобів
	У лотку для мийних засобів затужавіли залишки порошку чи засмічений ковпачок відділення	Видалити затужавілі залишки прального порошку, промивши лоток під теплою проточною водою згідно з 7.1.2
Машина безперервно заливає і зливає воду (На дисплеї – F5)	Неправильно встановлений зливний шланг	Встановити зливний шланг у відповідності з 3.4.4 - 3.4.6
	Вільна частина зливного шланга занурена у воду	Дістати з води вільну частину зливного шланга
Не заливається вода в пральну машину (На дисплеї – F5)	Відсутня вода у водопроводі	Перевірити наявність води у водопроводі, відкривши кран з холодною водою
	Закритий кран подачі води	Відкрити кран подачі води
	Перетиснено наливний шланг	Звільнити наливний шланг
	Засмічений фільтр в наливному шлангу або фільтр в різьбовому патрубку електроклапана	Очистити фільтри відповідно до 7.2, відключивши машину від електричної мережі і водопроводу
	Спрацювала захисна система при витоку води в наливному шлангу - колір вікна в наливному шлангу червоний (див. рис. 7)	Замінити наливний шланг новим
Машина не зливає воду (На дисплеї – F4)	Неправильно встановлений зливний шланг	Встановити зливний шланг у відповідності з 3.4.4 - 3.4.6
	Перетиснений зливний шланг	Звільнити зливний шланг
	Засмічений фільтр насоса	Прочистити фільтр насоса відповідно до 7.3.2 - 7.3.4
	Засмічена зливна каналізація	Прочистити зливну каналізацію
Не виконується віджим (На дисплеї – F4)	Віджим вимкнений	Вибрати значення швидкості обертів віджиму
	Був використаний миючий засіб, не призначений для автоматичних пральних машин, з великим піноутворенням	Вибрати і увімкнути програму «ПОЛОСКАННЯ»
	Не виконані рекомендації пункту 6.1.4. Речі сконцентровані в одній частині барабана	Виконати рекомендації пункту 6.1.4. Розташувати речі в барабані рівномірно
Машина вібрує і шумить	Не зняті всі блокувальні гвинти і втулки для транспортування	Зняти всі блокувальні гвинти і втулки для транспортування відповідно до 3.1.2
	Машина неправильно виставлена за рівнем або не затиснуті контргайки на опорах	Виставити машину за рівнем і затиснути контргайки на опорах відповідно до 3.2.2
	Об'ємні речі (простирадла, скатертини та інш.) сконцентровані в одній частині барабана	Розташувати речі в барабані рівномірно
Не відкриваються дверцята машини після завершення прання	Не відключився блокувальний пристрій дверцят	Дочекатися звукового сигналу після завершення прання
Білизна недостатньо віджата	Нерівномірно розподілені речі в барабані	При завантаженні в машину розподіляти білизну рівномірно
	Неправильно вибрана програма прання або швидкість віджиму	Вибрати програму прання у відповідності з видом тканини або більш високу швидкість віджиму
Залишається занадто багато миючого засобу в лотку для миючих засобів	Недостатній тиск у водопровідній мережі (нижче 0,05 МПа)	Відключити машину і звернутися в житлово-експлуатаційну службу за місцем проживання
	Засмічений фільтр в наливному шлангу або фільтр в різьбовому патрубку електроклапана	Очистити фільтри відповідно до 7.2, відключивши машину від електричної мережі і водопроводу
	Використовується СМЗ з вичерпаним терміном придатності або низької якості	Замінити СМЗ
Наявність води в лотку у відділенні для засобів спецобробки після закінчення прання	При використанні порошкоподібного СМЗ шторку (див. рис. 15) відчинено, але не засунуто до упору (див. рис. 16) – стався передчасний злив засобів спецобробки	Засунути шторку до упору відповідно до 6.2.6 (див. рис. 16)
На білизні залишки миючого засобу	Миючі засоби містять нерозчинні у воді фосфатовмісні компоненти	Прополоскати виріб: вибрати і увімкнути програму «ПОЛОСКАННЯ»
Білизна після прання недостатньо чиста	Перевищено максимальне завантаження сухої білизни для програми прання	Завантажити суху білизну з урахуванням максимального завантаження, зазначеного в додатку
	Використана недостатня кількість миючого засобу	Збільшити кількість миючого засобу, дотримуючись рекомендацій виробника миючого засобу
	Неправильно вибрана програма прання	Підібрати програму прання з урахуванням виду тканини виробів, ступеня їх забруднення
Під машиною з'явилася вода	Негерметичні з'єднання наливного шланга	Перевірити правильність установки фільтра, гайок (не повинно бути перекосів). Затягнути гайки наливного шланга
	Порушена цілісність зливного шланга	Звернутися в сервісну службу для заміни зливного шланга
	Між дверцятами і ущільнювачем затиснута білизна	Вимкнути машину. Відкрити дверцята, звільнити затиснуту білизну, закрити дверцята. Увімкнути машину, вибрати програму і натиснути кнопку СТАРТ/ПАУЗА. У машині з кнопкою On спочатку скасувати програму і відкрити дверцята. Вимкнути машину і звільнити затиснуту білизну
	Погано встановлений фільтр насоса	Закрутити ручку фільтра до упору

— натиснувши на клавішу у відповідності з рисунком 22. Витягнути до упору з машини шланг і встановити ємність для збору води відповідно до рисунку 23а) або 23б). Висота ємності має бути нижче за отвір виходу шланга з машини. Дістати пробку з шланга і злити воду в ємність.

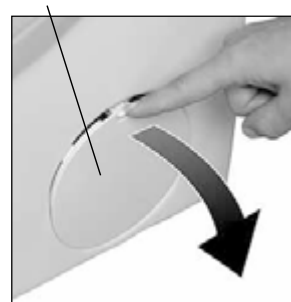
У разі великого об'єму води в баці машини злив здійснюється декілька разів.

Обернути ручку фільтра проти годинникової стрілки відповідно до рисунку 23 та вийняти фільтр.

УВАГА! При повороті ручки фільтра можливо витікання залишків води.

7.3.3 Видалити із фільтра сміття, промити фільтр під струменем води.

7.3.4 Встановити пробку в шланг і фільтр в машину в зворотній послідовності. Перевірити правильність установки і фіксацію положення фільтра. Закрити кришку фільтра.



Рисунок 23

8 УМОВИ ЗБЕРІГАННЯ І ТРАНСПОРТУВАННЯ

8.1 Упаковану пральну машину слід зберігати при відносній вологості не вище 80 % у закритих приміщеннях з природною вентиляцією.

8.2 Якщо машина тривалий час не буде використовуватися і буде зберігатися в неопалюваному приміщенні, необхідно повністю видалити з машини воду:

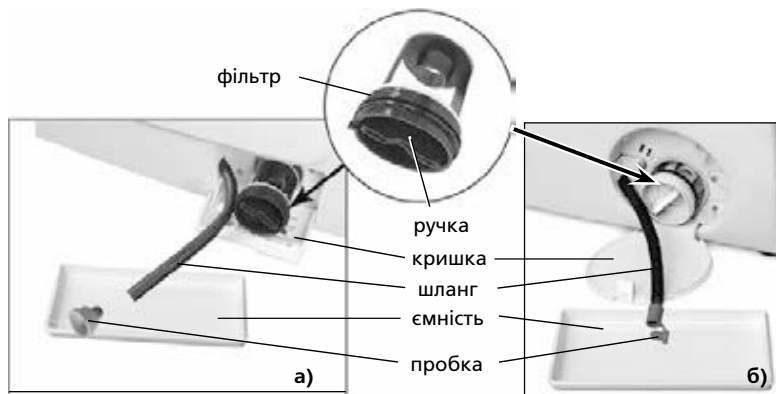
- відключити машину від електричної мережі, вийнявши вилку шнура живлення з розетки;
- відключити машину від водопровідної мережі, від'єднавши наливний шланг від крана подачі води;
- від'єднати зливний шланг від каналізації і опустити його в заздалегідь підставлену ємність для видалення води, що залишилася в шлангу;
- злити воду з фільтра відповідно до 7.3.2 і злегка нахилити машину вперед для повного видалення води.

8.3 Перед транспортуванням машини необхідно:

- видалити із машини залишки води відповідно до 8.2;
- встановити блокувальні гвинти з втулками (див. 3.1.2 у зворотній послідовності), щоб запобігти пошкодженню бака машини.

8.4 Транспортувати машину необхідно в робочому положенні (вертикально) будь-яким видом критого транспорту, надійно закріпивши її.

ЗАБОРОНЯЄТЬСЯ піддавати машину ударним навантаженням при вантажно-розвантажувальних роботах.

9 МОЖЛИВІ НЕСПРАВНОСТІ І МЕТОДИ ЇХ УСУНЕННЯ

9.1 Несправності, які можуть бути усунені споживачем, вказані в таблиці 3.

9.2 Якщо самостійно не вдалося усунути несправність, зазначену в таблиці 3, а також якщо на дисплеї висвічуються «F2», «F3», «F4», «F5», «F6», «F7», «F8», «F9», «F10», «F11», «F12», «F13», «F14», «F15», «F16», необхідно відключити машину від електричної мережі, перекрити кран подачі води і викликати механіка сервісної служби.

9.3 При зверненні в сервісну службу необхідно вказати модель і заводський номер машини.

9.4 До спрацювання захисної системи «Аквастоп» (висвічується «F15») можливо витікання невеликої кількості води з машини.

10 УТИЛІЗАЦІЯ

10.1 Матеріали, застосовувані для пакування машини, можуть бути перероблені і використані повторно, якщо надійдуть на пункти збору вторинної сировини.

УВАГА! Не дозволяйте дітям гратися з пакувальними матеріалами, так як існує небезпека задихнутись, заплутавшись в плівці.

10.2 Машину, яка підлягає утилізації, необхідно привести в непридатність, обрізавши шнур живлення, і зламати заскокку замка дверця. Утилізувати машину у відповідності до чинного законодавства країни.

11 ГАРАНТІЙНІ ЗОБОВ'ЯЗАННЯ І ТЕХНІЧНЕ ОБСЛУГОВУВАННЯ

11.1 Гарантійний термін експлуатації машини 3 роки.

Гарантійний термін експлуатації обчислюється з дати продажу, а за відсутності відмітки про продаж — з дати виготовлення, зазначеної в заводському номері виробу.

11.2 Гарантійні зобов'язання не поширюються:

- на проведення ремонту особами, не включеними до переліку сервісних організацій;
- при експлуатації виробу на усіх видах транспорту, що рухається;
- при недотриманні правил установки, підключення, експлуатації та вимог безпеки, викладених в керівництві з експлуатації;
- на механічні, хімічні та термічні пошкодження виробу і його складових частин;
- на несправності та пошкодження, викликані екстремальними умовами або дією непереборної сили (пожежа, стихійні лиха і т.д.), а також тваринами, комахами та гризунами.

11.3 У гарантійний термін експлуатації перевірка якості роботи машини здійснюється безкоштовно. Доставка машини для гарантійного ремонту і повернення її після ремонту провадиться силами і засобами організацій, що здійснюють гарантійний ремонт.

Якщо в результаті перевірки неолік машини не підтвердився, транспортні витрати оплачує власник за преїскурантом сервісної служби.

У разі виникнення неоліку через порушення умов експлуатації машини транспортні витрати і ремонт оплачує власник за преїскурантом сервісної служби.

УВАГА! Виробник (продавець) не несе відповідальності за шкоду, заподіяну життю, здоров'ю або майну споживача, викликану недотриманням правил установки, підключення та експлуатації виробу.

Права та обов'язки споживача, продавця і виробника регламентуються Законом «Про захист прав споживачів».

11.4 Технічне обслуговування та ремонт машини протягом усього терміну служби повинні проводитися кваліфікованим механіком сервісної служби.

11.5 Монтажні роботи по установці і підключенню машини до електричної мережі та водопроводу провадиться за рахунок споживача.

11.6 Відомості про місцезнаходження сервісної служби слід отримати в організації, що продала машину, а також знайти в переліку уповноважених сервісних організацій, який входить в комплект поставки.

УВАГА! Вимагайте від механіка сервісної служби заповнення таблиці 4 (див. стор. 67) по всім виконаним роботам в період терміну служби машини.

АВТОМАТТЫ КІР ЖУҒЫШ МАШИНА

Құрметті сатып алушы!

Автоматты кір жуғыш машинаны сатып алу кезінде (бұдан әрі — машина) кепілдікті картаның дұрыс толтырылуын, оны сатқан ұйым мөртабанының, және жыртылмалы талондардағы сатылым күнінің болуын тексеріңіз.

Жинақтылығын тексеріңіз және машинада көрінетін зақымданулардың жоқтығына көз жеткізіңіз.

Машинаны қосу және пайдаланғанға дейін пайдалану жөніндегі нұсқаулықты мұқият оқып шығыңыз, Сіз оны дұрыс және қауіпсіз пайдалана аласыз. Машинаның күллі қызмет ету мерзімінде пайдалану жөніндегі нұсқаулықты сақтаңыз.

Машина Украинаның Министрлер Кабинетінің 2008 ж. 3 желтақсаны күнгі № 1057 қаулысымен бекітілген, электр және электронды жабдықта кейбір қауіпті заттардың пайдаланылуын шектеудің Техникалық регламентінің талаптарына сәйкес келеді. Регламенттелген зиянды заттардың пайыздық мөлшері Техникалық регламентпен анықталған нормативтерден аспайды.

"АТЛАНТ" ЖАҚ бұйымдарын әзірлеу және өндірудің сапа менеджменті жүйесі СТБ ISO 9001-2009 талаптарына сәйкес келеді және №ВУ/112 05.01. 002 00014 нөмірімен БР Ұлттық сәйкестікті растау жүйесі Тізілімінде тіркелген

Пайдалану жөніндегі нұсқаулық машиналардың әр түрлі үлгілері үшін әзірленген. Пайдалану жөніндегі нұсқаулықтың қосымшасы бар, онда машинаны басқару және оны пайдалану ерекшелігі туралы ақпарат көрсетілген.

Машина үлгісіндегі соңғы сандар (шартты түрде «-XX» немесе «-XXX») кепілдікті картада және сүзгі қақпағының ішкі бетінде орналасқан машина кестесінде көрсетілген орындау нөмірін білдіреді. Үлгілердің орындаулары конструктивті шешімдермен ерекшеленеді.

1 ЖАЛПЫ МӘЛІМЕТТЕР

1.1 Машина 1 суретпен сәйкес тоқыма бұйымдарды, көпіршік аз пайда болатын синтетикалық жуғыш құралдарды пайдалана отырып спорттық аяқ киімді жуу, сонымен қатар, тұрмыстық жағдайда шаю және сығу үшін арналған. Бұйымдарды өңдеу бойынша барлық операциялар көрсетілген бағдарламамен сәйкес автоматты түрде орындалады.

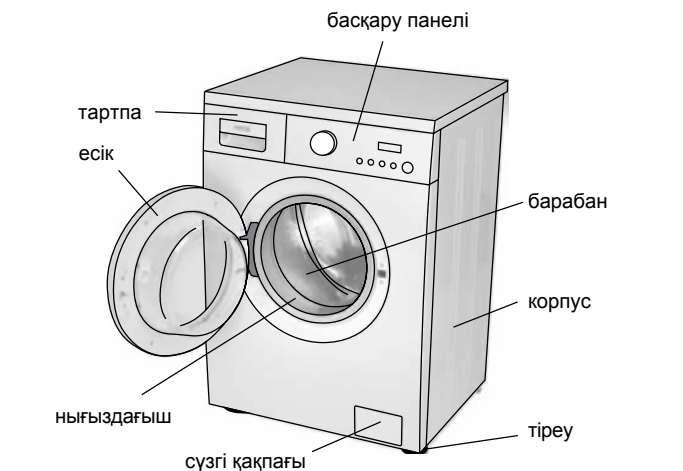

құю шлангі (жиынтықта сүзгі мен тығырықпен бірге)*

кронштейн

қалпақша (MAX белгісі бар)*



құю шлангі (қорғаныс жүйесі бар)*

тығын

пердеше*

қалпақша*

* Машина үлгісіне тәуелді жеткізілу жиынтығына кіреді.

1 сурет

1.2 Машина тек тұрмыстық жағдайда пайдалану үшін ғана арналған. Машинаны өндірістік мақсаттарда пайдалану кезінде (мейрамханада, кафеде, кеңседе, балабақшада, санаторияда және т.с.с.) кепілдікті міндеттемелер таратылмайды.

1.3 Машинаның негізгі бөлшектері мен жинақтаушылары 1 суретте көрсетілген, габаритті өлшемдері — 2 суретте.

1.4 Жеткізу жинақтамасына: жинақтамалық бұйымдар, қосымшасы бар пайдалану жөніндегі нұсқаулық, өкілетті сервис ұйымдардың тізімі, кепілдемелік карта мен машинаның энергетикалық тиімділігінің этикеткасы (бұдан әрі — этикетка) кіреді.

Машинаның техникалық сипаттамаларының мәндері этикеткада және кепілдемелік картаның кестесінде берілген. Сонымен қатар кепілдемелік картаның жеке кестесінде жинақтамалықтардың көлемі туралы ақпарат та берілген.

1.5 Машина жұмыс істеген уақытта су деңгейі есіктің шынысы арқылы көзбен анықтала алмайды, себебі жуудың су мен электр қуатын аз тұтына отырып, жуу сапасының максималды нәтижелеріне қол жеткізуге мүмкіндік беретін қазіргі заманғы технологиялары қолданылған.

1.6 Машинада электронды бақылау жүйесі қарастырылған, ол жоғары діріл мен шуылдың алдын алу үшін әрбір сығу алдында барабандағы киімнің біркелкі үлестірілуіне ықпал етеді.

1.7 Машинада (үлгіге тәуелді) құю шлангінде қорғаныс жүйесі қарастырылған, ол шланг зақымданған жағдайда судың ағып кетуін анықтайды — машинаға суқұбырынан суды жіберу тоқтатылады, жуу тоқтайды.

1.8 Машина ішіндегі судың ағып кетуінен «Аквастоп» қосымша қорғаныс жүйесі белгілеуінде «А» әрпі бар машина үлгісінде қарастырылған. Қорғаныс жүйесі машина зақымданған уақытта суқұбырдан суды жіберуді тоқтатады — жуу тоқтатылады, бақтағы су төгіледі және дисплейде ақаулық белгілері көрсетіледі.

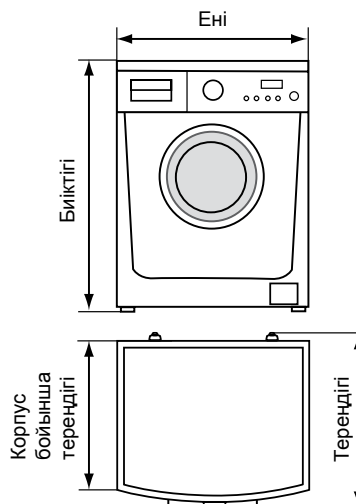

2 сурет

1.9 Машинаны пайдалану қажет:

- қоршаған орта температурасы (25 ± 10) °C және қатысты ылғалдылық 75 %-дан артық емес жағдайда;
- сұқұбыр желісіндегі қысым 0,05 бастап 1 МПа дейін;
- жиілігі (50±1) Гц ауыспалы тоқтың бір фазалы электр желісінен;
- ауыспалы тоқтың электр желісіндегі номинальды кернеудің 220-230 В диапазонында.

НАЗАР АУДАРЫҢЫЗ! Жайдағы температураның 0 °C төмен түсуі машинадағы судың қатуына және машинаның істен шығуына әкеліп соғуы ықтимал.

1.10 Өндіруші машина конструкциясын ары қарай жетілдіру және оның сапасын арттыру бойынша тұрақты жұмыс істей отырып, оның негізгі техникалық сипаттамаларын өзгеріссіз сақтай отырып, машинаның конструкциясы мен жиынтығына өзгертулер енгізуге құқылы.

1.11 Қоршаған орта температурасы 0 °C төмен жағдайда тасымалдағаннан кейін машинаны электр желісіне қосар алдында бөлме температурасында кем дегенде 24 с қоя тұрған жөн.

НАЗАР АУДАРЫҢЫЗ! Өндіруші (сатушы) пайдалану немесе оны сақтау шарттарын бұзу, жеңілмейтін күш әсері (өрт, табиғат апаттары және т.б.), үй жануарлары, жәндіктер және кеміргіштер әсері салдарынан орын алған бұйымның ақаулықтары және зақымданулары үшін жауапкершілік жүктемейді (оның ішінде, кепілдеме кезеңінде де).

2 ҚАУІПСІЗДІК ТАЛАПТАРЫ

2.1 Машина — электротұрмыстық аспап, сондықтан оны пайдалану кезінде электрқауіпсіздіктің жалпы ережелерін сақтаған жөн.

2.2 Аспап физикалық, сезім немесе ақыл қабілеттері төмен немесе егер олар бақылауда болмаса немесе олардың қауіпсіздігі үшін жауапты тұлғамен аспаптың пайдаланылуы туралы нұсқаулық берілмеген болса, тәжірибесі мен білімі жоқ тұлғалардың (оның ішінде балалар) пайдалануы үшін арналмаған.

Балалар аспаппен ойнауға жол бермеу үшін бақылауда болулары тиіс.

Балаларға машинаға шығуға, оның үстінде немесе оның ішінде ойнауға рұқсат етпеңіз.

2.3 Электр тоғымен жарақаттанудан қорғаныс түрі бойынша машина I класына жатады.

2.4 Машинаны қосуға арналған жерге қосушы контактсі бар екі полюсті розетка машинаны электр желісінен жедел ажырату үшін қол жетімді жерге орнатылған болуы тиіс.

2.5 Машинаны электр желісіне қосар алдында көзбен қоректендіру бауында зақымданулардың жоқтығын тексеру қажет. Бау иіліп және қысылған болмауы тиіс.

Қоректендіру бауы зақымданған жағдайда оны алмастыруды, қауіптің алдын алу үшін, өндіруші немесе сервис қызметі орындауы тиіс.

2.6 Сақтық шараларын машинаны жылжыту және тасымалдау кезінде сақтаған жөн, себебі ол үлкен салмаққа ие.

НАЗАР АУДАРЫҢЫЗ! Кір жуатын машинаға тұрмаңыз, машинаны тұғыр, тумба және т.б. ретінде қолданбаңыз.

Машинаны оны атмосфералық әсерге қалдырмас үшін, жайдан тыс орнатуға **ТЫЙЫМ САЛЫНАДЫ**.

3.1.2-мен сәйкес машинаны пластмасс тығындарды орнатусыз пайдалануға **ТЫЙЫМ САЛЫНАДЫ**.

НАЗАР АУДАРЫҢЫЗ! Қолыңызды, металл заттарды машина астына салмаңыз айналып тұрған барабандарға қолыңызды тигізбеңіз.

2.7 Машинаны суық сумен қамту машинасына қосу кезінде жеткізу жиынтығына кіретін жаңа құю шлангін ғана пайдаланған жөн.

Машинада құрамында еріткіштер бар құралдарды пайдалануға **ТЫЙЫМ САЛЫНАДЫ**, себебі улы газдардың бөліну, машинаның зақымдану, тұтану және жарылыс қауіпі бар.

НАЗАР АУДАРЫҢЫЗ! Есік бекітпесі кронштейннің сынуының алдын алу үшін машинаның ашық есігіне сүйенбеңіз.

2.8 Жуу үрдісінде машина есігі шынысына жанасуға ұсынылмайды, себебі ол қызады және күйік себебі бола алады.

2.9 Жуу аяқталғаннан кейін машинаны сөндіріп, оны ашаны ро-

зеткадан шығара отырып, электр желісінен ажыратып, және суды жіберу кранын жабу қажет.

Электр және өрт қауіпсіздігін қамтамасыз ету үшін ТЫЙЫМ САЛЫНАДЫ:

- машинаны тоқтың асқын жүктелулерінен ақаулы қорғанысы бар электр желісіне қосу;

- машинаны қосу үшін жерге қосушы контактсі жоқ розетка-ны пайдалану;

- машинаны электр желісіне қосу үшін жалғастырғыш тетік, көп орынды (екі және одан да көп қосу орындары бар) розеткалар және ұзарту бауларын пайдалану;

- қоректендіру бауынан ұстай отырып, машинаны электр желісінен ажыратыңыз;

- қоректендіру бауын розеткаға енгізу және шығару, жұмыс істеп тұрған машинаға ылғал қолмен жанасу;

- машинаны су ағынымен жуу;

- өз бетімен жөндеу және машинаның конструкциясына және оның су- және электрмен қамтамасыздандырылуына өзгертулер енгізу, бұл машинаның маңызды зақымдануларына әкеліп және кепілдікті жөндеуге құқықтарды жоя алады. Жөндеуді тек қана сервис қызметінің білікті механигі орындауы тиіс, себебі біліксіз орындалған жөндеуден кейін бұйым қауіп көзіне айналуы мүмкін.

2.10 Машина жұмысында электр тырсылының, тұтанудың және т.б. пайда болуымен байланысты ақаулық орын алған жағдайда, машинаны қоректендіру бауын розеткадан шығара отырып электр желіден дереу ажыратып, суды жіберу кранын жауып, сервис қызметі механигін шақыру қажет.

Өрт орын алған жағдайда машинаны дереу электр желіден ажыратып, суды жіберу кранын жауып, өртті сөндіру шараларын қабылдап және өрт қызметін шақыру қажет.

2.11 Машинаның қызмет ету мерзімі тұрмыстық жағдайларда пайдаланған уақытта 10 жыл.

НАЗАР АУДАРЫҢЫЗ! Машинаның қызмет ету мерзімі аяқталғаннан кейін өндіруші бұйымның қауіпсіз жұмысы үшін жауапкершілік жүктемейді. Ары қарай пайдалану қауіпті болуы мүмкін, себебі материалдардың табиғи ескіру және машинаның құрама бөліктерінің тозу салдарынан электро- және өрт қауіпі бар жағдайлардың орын алу ықтималдылығы едәуір артады.

3 МАШИНАНЫ ЖҰМЫСҚА ДАЙЫНДАУ

3.1 ОРНАТУҒА ДАЙЫНДАУ

3.1.1 Машинаны орау материалдарынан босату (полиэтилен үлдір, пенополистироль бөлшектер). Дисплейдегі қорғаныс үлдірді алып тастау (болған жағдайды).

НАЗАР АУДАРЫҢЫЗ! Машинаны зақымдамас үшін 1 суретпен сәйкес оның тартпасынан, есігінен немесе нығыздағышынан ұстап тұрып жылжытпаңыз.

3.1.2 Машинаны тасымалдау үшін бак блоктау бұрандаларымен бекітілген.

Төрт бұранданы гайка кілті көмегімен бұрап шығарып және 3 суретпен сәйкес резина және пластмасс төлкелерді шығару қажет. Егер төлкелер машина ішінде қалса және олар шықпаса, крест тәрізді бұрағыш көмегімен 4 суретпен сәйкес артқы панельді шешіп және оларды шығару қажет. Панельді орнына орнатыңыз. Тесіктерді жеткізу жиынтығына кіретін пластмасса тығындармен жабыңыз.

Бұрандалар мен төлкелерді болашақта машинаны тасымалдау мүмкіндігі үшін сақтап қойыңыз.

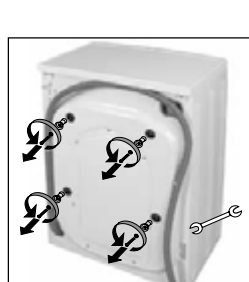

3 сурет

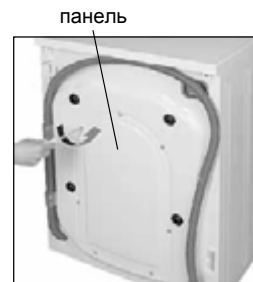

4 сурет

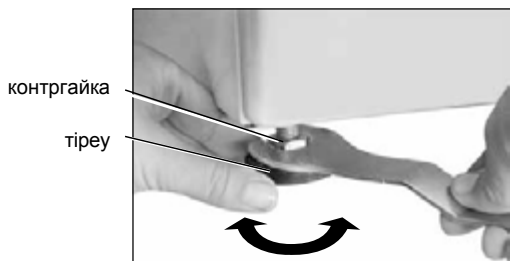

5 сурет



6 сурет

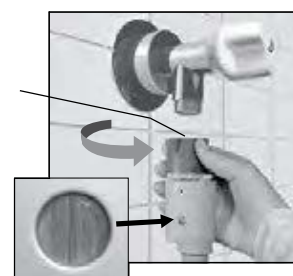

7 сурет

НАЗАР АУДАРЫҢЫЗ! Корпустың ықтимал зақымдануының алдын алу үшін машинаны орнатылған блоктау бұрандаларымен, резина және пластмасса төлкелерімен қоспаңыз.

3.2 МАШИНАНЫ ОРНАТУ

3.2.1 Машина берік, тегіс, таза және құрғақ беткі қабатқа орнатылу керек. Еденнің жұмсақ жамылғысы (кілем, пенополиуретан негізіндегі жамылғы және т.б.) дірілге және машинаның желдетілуінің нашарлауына ықпал етеді.

Ағаш еденге машинаны алдын-ала қалыңдығы 15 мм кем емес ағаш материалдардан жасалған плитаны еденге нық бекіте отырып орнатқан жөн. Ағаш еденде жұмыс істеу барысында машинаның тұрақтылығын арттыру үшін оны жайдың бұрышына орнату ұсынылады.

3.2.2 Машинаны 5-суретке сәйкес ең алдымен реттелмелі тіректерін айналдыру немесе домалату арқылы деңгей бойынша қатаң көлденең күйінде қойыңыз: сомын кілтімен тіректеріндегі контрсомындарын босатып, тірек биіктіктерін реттеңіз, сомындарды қысыңыз. Машинаны деңгей бойынша дұрыс орнатпау немесе контрсомындарды жеткіліксіз қысу салдарынан машина жұмысы кезінде дірілдеу немесе жоғары шудың шығу көзі болуы мүмкін.

НАЗАР АУДАРЫҢЫЗ! Машинаның максималды тұрақтылығын қамтамасыз ету үшін тіреулерді айналдыру максималды болуы тиіс.

3.3 ЭЛЕКТР ЖЕЛІСІНЕ ҚОСУ

НАЗАР АУДАРЫҢЫЗ! Машина жерге қосылған болуы тиіс.

3.3.1 Машина электр желісіне жерге қосу түйіспесі бар бөлек тұрған екі полюсті розетка арқылы қосылуы тиіс. Рұқсат етілетін ток 16 А кем емес. Розеткаға қимасы 1,5 мм² кем емес мыс желілі немесе қимасы 2,5 мм² кем емес алюминий желілі үш сымды кабель жүргізілуі тиіс. Фазалық сым электр желісін қорғаудың бөлек тұрған автоматты құрылғысы арқылы қосылуы қажет. Құрылғы іске қосылу уақыты 0,1 с артық емес және қысқа тұйықталу тогы 30 мА 16 А (іске қосылу тогы) ең жоғары токқа есептелген.

Егер розеткаға көрсетілген кабель қосылмаған болса немесе машинаны орнату орнынан қашық болса, электр желіні жетілдіру және розетканы монтаждауды орындау қажет. Электр желіні жетілдіру және розетканы монтаждау бойынша жұмыстарды білікті персонал орындауы тиіс.

Жерге қосуды газ, жылыту, су құбыры немесе көріз жүйесінің жеке сыммен салуға **ТҮЙІМ САЛЫНАДЫ**.

НАЗАР АУРАДЫҢЫЗ! Өндіруші (сатушы) егер олар қосуға қойылатын көрсетілген талаптарды сақтамаумен байланысты туындаған болса, денсаулыққа және жеке меншікке келтірілген зиян үшін жауапкершілік жүктемейді.

3.4 СУҚҒЫРЫНА ЖӘНЕ КАНАЛИЗАЦИЯҒА ҚОСУ

3.4.1 Машина 3/4 дюйм бұрандалы келтеқұбыры бар су жіберу краны арқылы тек суық сумен қамту желісіне қосылады.

3.4.2 Машинаны суқұбырына қосар алдында жөн:

— суқұбыр кранын ашу және құбырдағы құм және тот түріндегі ластануларды шаю үшін суды ағызу;

— 6 немесе 7 суретпен сәйкес құю шлангіндегі сүзгінің тазалығын тексеру;

— егер құю шлангінде 7 суретпен сәйкес қорғаныс жүйесі бар болса, онда шлангнің арнайы терезесіндегі түске назар аудару қажет. Сары немесе қаралау сұр түс құбыршектің жұмысқа жарамдылығын көрсетеді;

— құю шлангін гайкаларды қолмен нығыз тарта отырып, 6 немесе 7 суретпен сәйкес суды жіберу кранының бұрандалы келтеқұбырына және 8 суретпен сәйкес машинаға қосу.

3.4.3 Жуу кезінде су жіберу краны 9 суретпен сәйкес толық ашылған болуы тиіс.

3.4.4 Төгу шлангі 10 суретпен сәйкес еден деңгейінен кем дегенде 60 және 90 см көп емес биіктікте болуы тиіс. Осы талап сақталмаған жағдайда машина жұмыс істемейтін болады.

3.4.5 Суды тікелей канализацияға төгу үшін машинаның төгу шлангі ағынды судың артқа машинаға сорылуының алдын алу үшін ішкі диаметрі 40 мм кем емес канализация құбырының суағар (сифон) буынынан жоғары орнатылады.

Төгу шлангі 11 суретпен сәйкес тікелей келтеқұбыры бар сифонға қосыла алады.

3.4.6 Суды қол жуғышқа немесе ваннаға төгу кезінде шлангіні 12 суретпен сәйкес иілген орында машинаны жеткізу жиынтығына кіретін арнайы кронштейнмен бекіту қажет.

НАЗАР АУДАРЫҢЫЗ! Суқұбырына және канализацияға қосылғаннан кейін құю және төгу шлангері бүгілмеген немесе қысылмаған болулары тиіс.

3.4.7 Машина суқұбырына және канализацияға қосылғаннан кейін шлангтер қосылыстарының герметикалылығын тексерген жөн — қосылыс орындары құрғақ болуы тиіс.

4 АЛҒАШҚЫ ҚОСУ

4.1 АЛҒАШҚЫ ЖУУ

4.1.1 Әрбір машина өндірушінің сынақтарынан өтеді, сондықтан машинада судың аз мөлшері болуы мүмкін. Машинаның ішін тазарту және сынақтардан кейін қалған суды жою үшін алғашқы жууды киімді жүктеусіз орындау қажет.

4.1.2 Алғашқы жуу «ХЛОПОК» бағдарламасын және 90 °C температурасын орната отырып орындалады (қосымшаны қар.).

НАЗАР АУДАРЫҢЫЗ! Алғашқы жуу кезінде тартпаның 2 бөлімшесіне 14,15 суреттермен сәйкес жуғыш құрал өндірушісінің ұсыныстарын ескере отырып, киімнің максималды жүктемесіне арналған жуғыш құрал нормасының жартысын салу.

4.2 ЖУУДЫ БАСТАР АЛДЫНДАҒЫ ЖАЛПЫ ҰСЫНЫСТАР

4.2.1 Машинаны қосар алдында суқұбыр кранын ашу қажет және



8 сурет



9 сурет

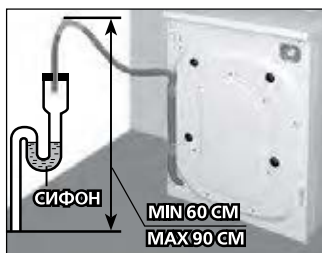

10 сурет



11 сурет



12 сурет

суды төге отырып, суда құм, тот және т.б. түріндегі ластанулар жоқ екендігіне көз жеткізу.

НАЗАР АУДАРЫҢЫЗ! Өндіруші (сатушы) жуу сапасы, сонымен қатар, тоты, құмы, қағы және т.б. ластанған суды пайдаланумен байланысты машинаның ақаулықтары мен зақымданулары үшін жауапкершілік жүктемеді (оның ішінде пайдаланудың кепілді мерзімінде де).

4.2.2 Ағызу және төгу шлангтерінің дұрыс орнатылуын тексеріңіз (3.4 қараңыз).

Егер машина көп уақыт бойы қолданылмаса, сомынды бұрай отырып және су жіберу кранынан және машинадан шлангті ажырата отырып, тұрып қалған суды ағызу шлагісінен төгу қажет. Ағызу шлангісін 3.4.2. сәйкес су құбырына және машинаға жалғау қажет.

4.3 ДЫБЫСТЫҚ СИГНАЛИЗАЦИЯ

4.3.1 Дыбыстық сигнал машина жұмысының басталуына және аяқталуына ілеседі, сонымен қатар, үйлеспейтін функциялар көрсетілгенде, машина жұмыс істеп тұрған уақытта таңдалынған бағдарлама бойынша батырмаларды кездейсоқ басқан уақытта шығады.

5 ЖҰМЫС ТӘРТІБІ

5.1 Киімді дайындау және машинаға жүктеу (6.1 қар.).

Барабанда бөтен заттардың, онда үй жануарларының болмауын тексеру.

Машинаның есігін, егер машинада есікті бұғаттау қарастырылған болса, алдын-ала оны бұғаттан шығара отырып, «сырт» еткен дыбыс шыққанша сықап жабу қажет (5.7 қара).

НАЗАР АУДАРЫҢЫЗ! Киім барабанның сыртына шықпауы және есік пен нығыздағыштың арасында қысылып қалмауы керек.

НАЗАР АУДАРЫҢЫЗ! Синтетикалық жуғыш құралдарды (бұдан әрі — СЖҚ), электр қуатын үнемдеу үшін және қоршаған ортаның ластануын азайту үшін жуу бағдарламасын таңдау кезінде мата түрі мен бұйымның ластану дәрежесін ескеріңіз.

5.2 Тартпаға автоматты жуғыш машиналарға арналған жуу құралын және арнайы өңдеуге арналған құралды (6.2 қар.) салыңыз. Тартпаны ақырып жабыңыз.

Машина жұмыс істеп тұрған уақытта машинаның судың ағуы және оның шашыруының орын алмауы үшін жуғыш құралдарға арналған тартпаны шығаруға **ТҮЙІМ САЛЫНАДЫ**.

5.3 Қоректендіру бауы ашасын розеткаға енгізіңіз және суды жіберу кранын ашыңыз (9 сур. қар.).

5.4 Машинаны қосымшамен сәйкес қосыңыз. Жуу бағдарламасын таңдау және қажет болған жағдайда негізгі параметрлерді көрсету, қосымша функцияларды таңдау. Машина жұмысының басталуы үшін СТАРТ/ПАУЗА батырмасын басыңыз, дыбыстық сигнал беріледі, есіктің блоктау құрылғысы іске қосылады және машина жұмыс істей бастайды.

НАЗАР АУДАРЫҢЫЗ! Есігінің бұғаттау құрылғысының бұзылуын болдарымау үшін:

— автоматты түрде бұғаттан шығуға дейін есігін күш жұмсап ашуға әрекет етпеңіз;

— ашу және жабу кезінде есігінің соғылуына жол бермеңіз.

НАЗАР АУДАРЫҢЫЗ! Егер есігін СТАРТ/ПАУЗА батырмасын басқаннан кейін немесе машина жұмысы кезінде ашуға болса, машинаны пайдалануды тоқтатып, сервистік қызметке жүгіну керек.

Есігінің бұғаттау құрылғысында ақауы бар машинаны қолдануға **ТҮЙІМ САЛЫНАДЫ**.

5.5 Жуудың соңғы операциясы аяқталғаннан кейін есіктің кілттеу құрылғысы сөндіріліп, дыбыстық белгі беріледі.

5.6 Жуу аяқталғаннан кейін машинаны қосымшамен сәйкес сөндірген жөн. Қоректендіру бауы ашасын розеткадан шығару және су жіберу кранын жабу.

Егер машина электр желіден ажыратылмаған болса, онда үш дыбыстық сигнал бір минут аралықпен тағы бес рет естіледі.

Есікті ашу және киімді шығару.

Тартпаны ақырын шығарыңыз және машинаның ішкі бөліктері құрғағанға дейін есікті ашық қалдырыңыз.

Машинада иістің пайда болуының алдын алу үшін есігі келесі

кір жууға дейін ашық қалуы тиіс. 5.7-мен сәйкес есікке жабылудан блоктағышты орнату ұсынылады.

НАЗАР АУДАРЫҢЫЗ! Кір жуу кезінде электр желіге көрнеу жіберуді тоқтату машинаның кейінгі жұмысына әсер етпейді: электр желіге көрнеуді беру қалпына келтірілгеннен кейін машина бағдарламаны орындауды өзі тоқтатылған жуу операциясының басынан бастап жалғастырады.

5.7 ЕСІКТІ ЖАБЫЛУДАН БЛОКТАУ

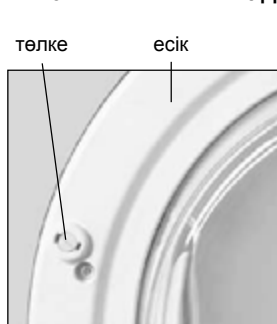

13 сурет

5.7.1 Есікті блоктау машинаның кездейсоқ, мысалы балалармен, қосылуының алдын алу үшін машинаның кейбір үлгілерінде қарастырылған. Есікті жабылудан блоктау үшін бұрағыш көмегімен төлкені 13 суретпен сәйкес сағат тілі бойынша тірелгенге дейін бұрау қажет — төлке алдыға шығады және есікті жабуға мүмкіндік бермейді. Кір жууды бастар алдында блоктағышты алып тастау үшін әрекеттерді кері бірізділікпен орындау қажет.

6 ҰСЫНЫСТАР МЕН КЕҢЕСТЕР

6.1 КИІМДІ ДАЙЫНДАУ ЖӘНЕ ЖҮКТЕУ

6.1.1 Кір жууды бастар алдында қажет:

— түсті бұйымдарды ақтардан бөле отырып, іш киім мен киімдерді сұрыптау;

— бұйымдарды мата түрлері бойынша үлестіре отырып, этикеткалардағы символдарды тексеру (6.3 қар.).

Жуу бағдарламасын таңдау үшін бұйымның ластану деңгейін анықтау (қосымшаны қар.):

— жеңіл ластанған уақытта киімнің жағымсыз иісі бар, дақтар мен ластанулар көрінбейді;

— орташа ластанған уақытта киім көзге көрінетіндей ластанған және (немесе) аздап дақтары бар;

— қатты ластану кезінде киімде ластанулар және (немесе) дақтар көрінеді.

Кейбір дақтарды (шөп, шарикті қаламдар, сұйық май, бояу және т.б.) киімнен машинадағы әдеттегі жуу кезінде кетіру мүмкін емес.

Сондықтан олар машинамен жуар алдында қолмен кетіріледі. Бұл алдымен бұйымның онша көрінбейтін жерінде орындалады, өңдеу дақтың шетінен басталады және айғызданулардың алдын алу үшін ақырындап оның орталығына жақындайды.

НАЗАР АУДАРЫҢЫЗ! Жаңа түсті киімді басқа бұйымдармен бірге жуу ұсынылмайды, себебі ол түсін жоғалтуы мүмкін. Ақ киімді жеке жуған жөн.

6.1.2 Киімді барабанға жүктер алдында:

— киімнің қалтасы бос болуын, қорғаныстың, сыдырма ілгектің, белдіктің, айылбастар мен ілгектердің бекітілуін, жылдам кетпейтін дақтардың алдын-ала жуылуын тексеру;

— киімді щөткенің көмегімен құмнан тазарту (қалталары, қайырма жағалар);

— шалбарлардың, аппликациялары бар бұйымдарды, тоқылған және тоқыма бұйымдардың (тоқылған киімдер, футболкалар, түгі бар бұйымдар және т.б.) теріс бетін қарату ұсынылады.

НАЗАР АУДАРЫҢЫЗ! Машинаға киіммен бірге металл заттардың түсуі (монеталар, қыстырғыш және т.б.) машинаның резина нығыздағышының және пластмасс бағының зақымдану себебі болуы мүмкін. Осындай ақаулықтар кепілдікті жөндеуге жатпайды.

6.1.3 Ұсақ заттар (байпақтар, мұрын сүлгілері және т.б.), дөнекері бар бюсгалтерлер, сонымен қатар, нәзік заттар (жұқа шұлықдамбалдар, шұлықтар және т.б.) жуар алдында арнайы тор немесе қапқа салып және басқа іш киіммен бірауақытта жуу қажет.

6.1.4 Жуу мен сығудың ең жақсы нәтижелеріне қол жеткізу үшін сұрыпталған киімді түзеу және машина барабаны ішіне еркін орналастыру ұсынылады.

Ірі бұйымдарды ұсақтармен бірге және барабанға оларды бір-



14 сурет



15 сурет

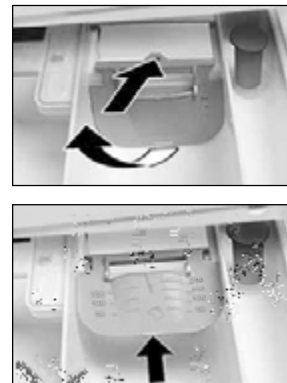

16 сурет

бірімен кезектестіре салу қажет. Осылай салынған бұйымдар сығу кезінде барабан ішінде біркелкі үлестіріледі.

Машинаға судың көп мөлшерін сіңіретін маталардан жасалған бұйымдарды (күртешелер, түкті сүлгілер, жалаттар, кілемшелер және т.б.) ғана жүктеуге **ТЫЙЫМ САЛЫНАДЫ**.

HAZAP AУДАРЫҢЫЗ! Барабанда киім біркелкі үлестірілмеген жағдайда сығу жылдамдығы автоматты түрде төмендейді және сығу орындалмайды.

6.1.5 Киімді ең көп салмағынан аз жүктегенде су мен электр қуатының шығыны автоматты түрде азаяды.

HAZAP AУДАРЫҢЫЗ! Машинаны артық жүктемеңіз — жуу сапасы нашарлайды, киімнің иленуі артады. Өрбір бағдарлама үшін құрғақ киімнің максималды жүктемесінен аспаңыз (қосымшаны қар.).

6.1.6 Спорттық аяқ киімді жууды бастар алдында қажет:

- аяқ киімнің бауларын алып тастау;
- құмын сілкіу және аяқ киімнің сыртын жуу.

HAZAP AУДАРЫҢЫЗ! Табиғи тері, елтір және нубуктен жасалған аяқ киімді жуу ұсынылмайды.

6.2 СЖҚ ПАЙДАЛАНУ

6.2.1 Машинада 14, 15 суреттермен сәйкес жуғыш құралдарға арналған тартпа қарастырылған (конструкциясына тәуелді).

Тартпаның үш бөлімшесі бар, ол сандармен және символдармен белгіленген:

- 1 — ұнтақ тәрізді СЖҚ мен ағарту құралдарын пайдалана отырып алдын-ала жуу үшін;
- 2 — негізгі кір жуу үшін (құрылымға байланысты сұйық СЖҚ арналған пердешесі бар);

☼ — арнайы өңдеу құралдары үшін (кондиционирлеуші, жұмсартушы, крахмалдаушы, хош иістендіруші қоспалар).

6.2.2 Жуу үшін СЖҚ өндірушілерінің ұсыныстарын ескере отырып, автоматты кір жуатын машиналарға арналған СЖҚ, ағартқыштар мен кондиционерлеу қоспаларды қолданған жөн. Қюю кондиционерлеу қоспаларды-гельдерді қолданар алдында 1:1 пропорциясында сумен араластыру ұсынылады.

HAZAP AУДАРЫҢЫЗ! Жуу үшін ағартқыш-гельдерді пайдалану ұсынылмайды.

6.2.3 СЖҚ таңдау матаның ерекшеліктеріне (түріне, түсіне) және

1 кесте

Матаның ерекшеліктері	Жуу температурасы, °C	СЖҚ
Ақ, бояуы мықты мақта мата немесе қайнауға төзімді зығыр	20-дан 90 д-н	Ағартқыш қосылған әмбебап
Түрлі-түсті мақта мата немесе зығыр	20-дан 60 д-н	Түрлі-түсті бұйымдарға арналған
Түрлі-түсті синтетикалық және аралас	20-дан 60 д-н	Түрлі-түсті және нәзік бұйымдарға
Жібекті қоса алғанда жұқа нәзік	20-дан 40 д-н	Нәзік бұйымдарға арналған
Жүнді	20-дан 40 д-н	Жүнге арналған

бұйымның кірлеу дәрежесіне, жуу температурасына байланысты болады (1 кестені қараңыз).

6.2.4 СЖҚ мөлшерлемесі бұйымның кірлеу дәрежесін, судың қаттылығы мен жүктелетін киімнің салмағын ескере отырып, өндірушінің нұсқауларына сәйкес (киімді жартылай жүктегенде СЖҚ мөлшері ең көп мөлшердің 1/4 аз, ең аз жүктегенде 2 есеге аз) анықталады.

HAZAP AУДАРЫҢЫЗ! СЖҚ мөлшерін арттырғанда, сондай-ақ КЖҚ-ны қолмен жуу үшін пайдаланғанда көбік көп көпіреді, бұл кірді кетірудің тиімділігін төмендетеді және машинаның істен шығуына әкелуі мүмкін. СЖҚ көлемі жеткіліксіз болғанда киімнің түсі сұрғылт тартады.

6.2.5 Ұнтақ тәрізді СЖҚ пайдаланған кезде науаға жүктеген кезде ұнтақтың ☼ бөлімге тиіп кетпеуін қадағалау қажет, себебі шайған кезде көбік түзіледі және заттарда ақ дақтар қалып қоюы мүмкін.

6.2.6 Ұнтақ тәрізді СЖҚ 15-суретке сәйкес науада пайдаланбас бұрын 16-суретке сәйкес пердешені ашу қажет: оның шығыңқы жеріне басып, көледең күйге келтіру қажет, содан кейін нұсқардың бағытында тірелгенше итеріңіз.

6.2.7 ☼, ☼, ☼ қосымша функцияларын таңдау кезінде тек қана ұнтақ тәрізді СЖҚ пайдалану ұсынылады, олар 14,15 суреттермен сәйкес 1 бөлімшеге және 2 бөлімшеге салынады.

6.2.8 Негізгі кір жуу үшін пайдаланылатын сұйық СЖҚ кір жуудың алдында 2-бөлімге құюға кеңес беріледі. СЖҚ өндірушілері ұсынатын мөлшерлегіш сыйымдықты пайдалануға жол беріледі.

Науасы бар машинада 15-суретке сәйкес сұйық СЖҚ пайдаланбас бұрын пердені тік күйге келтірген жөн: оны тірелгенше өзіңе қарай тартып, түсіріңіз.

Пердешеді мөлшерлеудің миллилитрмен есептелген сандық деңгейлері келтірілген (құрылымға байланысты): сол жақтан — корпусы бойынша тереңдігі 337 мм, 407 мм болатын машиналар үшін 150, 100, 50; сол жақтан — корпусы бойынша тереңдігі 482 мм болатын машиналар үшін 200, 150, 100, 50. Габариттік өлшемдері кепілдемелік картада көрсетілген.

HAZAP AУДАРЫҢЫЗ! 2 бөлімшеде сұйық СЖҚ пайдалану кезінде (негізгі жуу үшін) ☼, ☼, ☼ қосымша функцияларын көрсетуге жол берілмейді.

6.2.9 Арнайы өңдеу құралдарын ☼ бөлімшесіне қайта құю (14 суретпен сәйкес қалпақшадағы MAX белгісінен немесе 15 суретпен сәйкес бөлімшенің бүйір бетіндегі белгіден жоғары), сонымен қатар, олардың көргі бөлімшелерге түсуі жуу сапасының нашарлауына әкеледі.

6.2.10 Ағартушы құралдар «Дақтарды жою» немесе «БИО-күтім» бағдарламалары таңдалынған уақытта 1 бөлімшеге салынады және ағарту тікелей негізгі жуудан кейін орындалады.

HAZAP AУДАРЫҢЫЗ! Ағартқышты пайдалану кезінде алдын-ала жуу қосымша функциясын көрсетуге жол берілмейді.

6.2.11 Жуу сапасын жақсарту және кермектілік деңгейі II немесе III суда жуу кезінде машинаны әкті шөгінділерден қорғау үшін 2 бөлімшедегі СЖҚ өндірушінің ұсыныстарына сәйкес көлемде су жұмсартқышты қосу ұсынылады.



17 сурет



18 сурет



19 сурет



20 сурет

Су кермектілігі деңгейі 2 кесте бойынша анықталады. Судың кермектілігі туралы ақпаратты сумен қамтудың жергілікті кәсіпорнынан білуге болады.

6.3 ТОҚЫМА БҰЙЫМДАРЫНА КҮТІМ ЖАСАУ БОЙЫНША ХАЛЫҚАРАЛЫҚ СИМВОЛДАР

6.3.1 Жуу бағдарламасын және температурасын таңдау кезінде жуу үрдісінде заттардың кішірейіп және оңуының алдын алу үшін затбелгідегі бұйымдарға күтім жасау бойынша символдармен танысуды ұсынамыз.

Жуу шарттарының негізгі символдары:

— жуу, — нәзік жуу;

— жуудың максималды температурасы 95 °C;

— жуудың максималды температурасы 60 °C;

— жуудың максималды температурасы 40 °C;

— жуудың максималды температурасы 30 °C;

— қолмен жуу.

Затбелгісінде символы көрсетілген бұйымдарды жумаған жөн.

7 МАШИНАҒА КҮТІМ ЖАСАУ

7.1 МАШИНАНЫ ТАЗАЛАУ

НАЗАР АУДАРЫҢЫЗ! Тазалау алдында машинаны электр желіден ажыратыңыз және суды жіберу кранын жабыңыз.

7.1.1 Машинаны тазалауды үнемі орындап отыру қажет. Машинаның сыртқы бөлшектерін, пластмасса мен резинадан жасалған бөлшектерін тек қана ылғал жұмсақ матамен сүрткен жөн.

Әрбір жуудан кейін 1 суретпен сәйкес контур бойынша нығыздағышты құрғақ жұмсақ матамен сүрту ұсынылады.

НАЗАР АУДАРЫҢЫЗ! Есік нығыздағышында жиналған бөтен заттарды мұқият тазартыңыз.

Машинаны тазалау үшін химиялық заттар, абразивті құрамдар, спирт, бензин және басқа да еріткіштерді пайдалануға **ТЫЙЫМ САЛЫНАДЫ**.

7.1.2 Жуғыш құралдарға арналған тартпаны оны алдын-ала машинадан шығара отырып, үнемі жуып отыру қажет:

— оны өзіңе қарай тірелгенге дейін шығару;

— 17 суретпен сәйкес бөлімшесінің бүйір беттерінен немесе 18 суретпен сәйкес 1 бөлімшенің бүйір беттерінен ұстап, қалпақшаның немесе клавишаның дөңес жеріне тіл бағытында аздап басу және өзіңе қарай тарту.

Тартпадан қалпақшаны, пердешені (егер болса) шығару және сыртқы және ішкі беттерін жылы су ағынымен мұқият жуу. Тартпа-

ны 19 суретпен сәйкес жуу. Алмалы-салмалы бөлшектерді тартпа бөлімшесіне қою, тартпаны машинаға орнату және оны ақырын жабу.

7.1.3 Машинаға киіммен бірге тоттанатын заттар түскен жағдайда барабанда тот дақтары пайда болуы мүмкін, оларды тоттанбайтын болаттан жасалған заттарды тазартуға арналған құралдармен жою қажет.

7.2 СУ ЖІБЕРУ СҮЗГІЛЕРІН ТАЗARTY

7.2.1 Құю шлангіндегі сүзгі 6 немесе 7 суреттермен сәйкес, сонымен қатар, 20 суретпен сәйкес электроклапанның бұрандалы келтеқұбырындағы сүзгі сумен бірге машинаға механикалық қоспалардың (құм, металл жаңқасы және т.с.с.) түсуінің алдын алу үшін орнатылған. Сүзгілерді тазартуды жылына кем дегенде 1 рет орындау ұсынылады.

7.2.2 Сүзгілерді тазарту үшін қажет:

— гайканы сағат тіліне қарсы бұрай отырып, 6 немесе 7 суреттермен сәйкес суды жіберу кранынан құю шлангін ажырату;

— гайканы сағат тіліне қарсы бұрай отырып, 8 суретпен сәйкес машина электроклапанының бұрандалы келтеқұбырынан құю шлангін ажырату;

— 20 суретпен сәйкес тістеуік немесе кішкентай қысқыш көмегімен электроклапанның бұрандалы келтеқұбырынан сүзгіні шығару;

— сүзгілерден қоқыстарды жою, щеткамен тазарту және алмалы-салмалы сүзгілерді су ағынымен жуу.

Сүзгілерді тазартудан кейін құю шлангіне және электроклапанның бұрандалы келтеқұбырына кері бірізділікпен орнату. Құю шлангін қосу және қосылыстардың герметикалылығын тексеру — қосылыстар орындары машина жұмыс істеген уақытта құрғақ болулары тиіс.

7.3 СОРҒЫ СҮЗГІСІН ТАЗARTY

7.3.1 Сорғы сүзгісі киім жуу кезінде төгу сорғысына түктің, жіптердің, ұсақ заттардың (түйме, қыстырғыштар, монеталар және т.с.с.) түсуіне кедергі келтіреді. Сорғының зақымдануының алдын алу үшін жарты жылда бір рет сүзгіні қоқыстардан тазартып отыру ұсынылады, түгі ұзын бұйымдарды жуу кезінде — әрбір жуудан кейін.

7.3.2 Тазарту алдында сорғыда қалған суды төгу қажет. Бұл үшін сүзгі қақпағын ашу (конструкциясына тәуелді):

— 21 суретпен сәйкес бұрағыш, монетаны немесе басқа өткір затты пайдалана отырып;

— 22 суретпен сәйкес клавишаны баса отырып.

Машинадан шлангты тірелгенше шығарып 23а) немесе 23 б) суретпен сәйкес сыйымдылықты орналастырып, суды жинаңыз. Сыйымдылықтың биіктігі шланг шыққан жерден төмен болу керек. Тығынды шлангтан алып, суды сыйымдылыққа төгіңіз.

2 кесте

Судың кермектілігі	Судың сипаттамалары	°dH-пен берілген су кермектілігі	Литрге миллиольмен берілген су кермектілігі
I	Жұмсақ	0 бастап 7 дейін	1,3 дейін
II	Орташа кермектілік	7 бастап 14 дейін	1,3 бастап 2,5 дейін
III	Кермек	14 бастап 21 дейін	2,5 бастап 3,8 дейін

сүзгі қақпағы

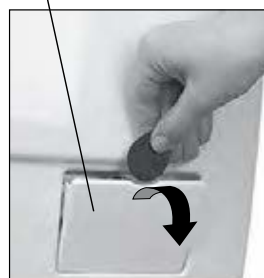

21 сурет

сүзгі қақпағы

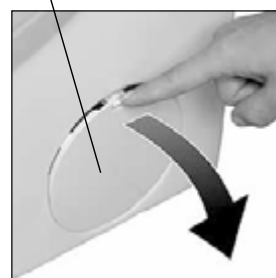

22 сурет

Машина бағінде судың көлемі көп болған жағдайда ағызу бірнеше рет жүргізіледі.

Сүзгінің сабын 23 суретке сәйкес сағат тіліне қарсы айналдырып, сүзгіні шығарыңыз.

НАЗАР АУДАРЫҢЫЗ! Сүзгі тұтқасын бұру кезінде судың қалдығы ағуы мүмкін.

7.3.3 Сүзгідегі қоқысты жою, сүзгіні су ағынымен жуу.

7.3.4 Шлангке тығынды және сүзгіні кері бірізділікпен орнату. Сүзгінің дұрыс орнатылуын және орнының бекітілуін тексеру. Сүзгі қақпағын жабу.

8 САҚТАУ ЖӘНЕ ТАСЫМАЛДАУ ШАРТТАРЫ

8.1 Оралған кір жуғыш машинаны табиғи желдетілетін жабық, қатысты ылғалдылығы 80 % аспайтын жайларда сақтаған жөн.

8.2 Егер машина ұзақ уақыт бойы пайдаланылмаса және жылытылмайтын жайда сақталатын болса, машинадан суды толық төгу қажет:

— машинаны қоректендіру бауының ашасын розеткадан шығара отырып, электр желіден ажырату;

— құю шлангін су жіберу кранынан ажырата отырып, машинаны суқұбыр желісінен ажырату;

— төгу шлангін канализациядан ажырату және оны алдын-ала қойылған шлангте қалған суды төгуге арналған ыдысқа салу;

— 7.3.2-мен сәйкес сүзгідегі суды төгу және судың толық төгілуі үшін машинаны аздап алдыға еңкейту.

8.3 Машинаны тасымалдар алдында қажет:

— машинадағы судың қалдықтарын 8.2-мен сәйкес төгу;

— машина бағының зақымдануының алдын алу үшін, төлкелері бар блоктау бұраңдаларын орнату (3.1.2 қар. кері бірізділікпен).

8.4 Машинаны жабық көліктің кез-келген түрімен, оны сенімді бекіте отырып, жұмыс күйінде (тік) тасымалдау қажет.

Тиеу-түсіру жұмыстары кезінде машинаға соққы жүктемелерінің әсер етуіне **ТЫЙЫМ САЛЫНАДЫ**.

9 ЫҚТИМАЛ АҚАУЛЫҚТАР МЕН ОЛАРДЫ ЖОЮ ӘДІСТЕРІ

9.1 Тұтынушы жоя алатын ақаулықтар 3 кестеде көрсетілген.

9.2 Егер 3 кестеде көрсетілген ақаулықты өз бетімен жою мүмкін емес болса, сонымен қатар, егер дисплейде “F2”, “F3”, “F4”, “F5”, “F6”, “F7”, “F8”, “F9”, “F10”, “F11”, “F12”, “F13”, “F14”, “F15”, “F16” көрсетілсе, машинаны электр желіден ажыратып, суды жіберу кранын жуып және сервис қызметі механигін шақыру қажет.

9.3 Сервис қызметіне хабарласу кезінде машинаның үлгісі мен зауыттық нөмірін көрсету қажет.

9.4 «Аквастоп» (“F15” көрсетіледі) қорғаныс жүйесі іске қосылғанға дейін машинадан судың аз мөлшері ағуы мүмкін.

10 ҚАЙТА ПАЙДАЛАНУ

10.1 Машинаны орау үшін пайдаланылатын материалдар егер екінші шикізатты қабылдау пункттеріне келіп түссе, қайта өңделіп және қайта пайдаланыла алады.

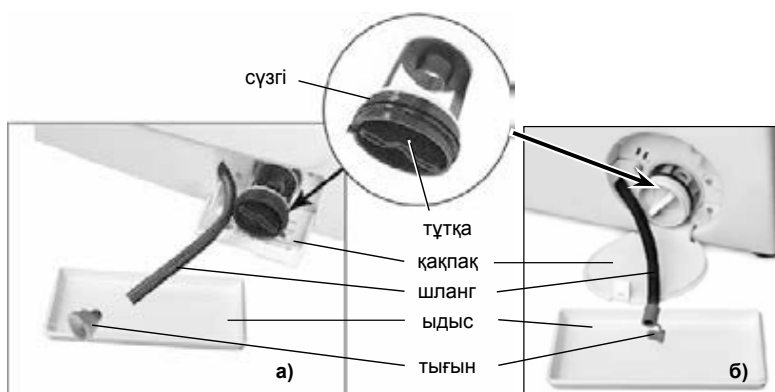

23 сурет

Информация для предварительного ознакомления. Официальной информацией изготовителя не является

НАЗАР АУДАРЫҢЫЗ! Балаларға орау материалдарымен ойнауға рұқсат бермеңіз, себебі үлдірге шатаса отырып, тұншығып қалу қауіпі бар.

10.2 Қайта пайдаланылуы тиіс машинаны, қоректендіру бауын кесіп және есік құлпының бекітпесін сындыру арқылы жарамсыз жағдайға келтіру қажет. Елде қолданылатын заңнамамен сәйкес машинаны қайта пайдалану.

11 КЕПІЛДІКТІ МІНДЕТТЕМЕЛЕР ЖӘНЕ ТЕХНИКАЛЫҚ ҚЫЗМЕТ КӨРСЕТУ

11.1 Машинаның пайдаланылуының кепілдікті мерзімі 3 жыл.

Пайдаланудың кепілді мерзімі сатылған күнінен басталады, ал сату туралы белгі болмаған жағдайда — бұйымның зауыттық нөмірінде көрсетілген жасалған күнінен бастап.

11.2 Кепілдікті міндеттемелер таратылмайды:

— жөндеуді сервис ұйымдары тізіміне енгізілмеген тұлғалардың орындауы;

— бұйым қозғалатын көліктердің барлық түрлерінде пайдаланылған уақытта;

— пайдалану жөніндегі нұсқаулықта мазмұндалған, орнату, қосу, пайдалану ережелері мен қауіпсіздік талаптары сақталмаған жағдайда;

— бұйымның және оның құрама бөліктерінің механикалық, химиялық және термикалық зақымдануларына;

— экстремалды жағдайлардан немесе жеңілмейтін күш (өрт, табиғат апаттары және т.б.), сонымен қатар, үй жануарлары, жәндіктер мен кеміргіштер әсерінен туындаған ақаулықтар мен зақымданулар.

11.3 Пайдаланудың кепілді мерзімінде машина жұмысы сапасын тексеру ақысыз орындалады. Машинаны кепілдікті жөндеу үшін жеткізу және оны жөндеуден кейін қайтаруды кепілдікті жөндеуді жүзеге асыратын ұйымның күшімен және қаражатымен орындалады.

Егер тексеру нәтижесінде машинаның ақауы расталмаса, көлік шығындарын иегері сервис қызметінің прейскуранты бойынша төлейді.

Машинаны пайдалану талаптарын бұзу салдарынан кемшілік орын алған жағдайда көлік шығындары мен жөндеуді иегері сервис қызметінің прейскуранты бойынша төлейді.

НАЗАР АУДАРЫҢЫЗ! Өндіруші (сатушы) бұйымды орнату, қосу және пайдалану ережелерін сақтамаумен туындаған, тұтынушының өміріне, денсаулығына немесе мүлкіне келтірілген зиян үшін жауапкершілік жүктемейді.

Тұтынушы, сатушы мен өндіруші құқықтары мен міндеттері «Тұтынушылар құқықтарын қорғау туралы» Заңымен анықталады.

11.4 Күллі қызмет ету мерзімінде машинаға техникалық қызмет көрсету және жөндеуді сервис қызметінің білікті механигі орындауы тиіс.

11.5 Машинаны орнату және электр желіге және суқұбырына қосу бойынша монтаждау жұмыстары тұтынушы есебінен орындалады.

11.6 Сервис қызметінің орналасқан орны туралы мәліметтерді машинаны сатқан ұйымнан алған, сонымен қатар, жеткізу жиынтығына кіретін өкілетті сервис ұйымдары тізімінен тапқан жөн.

НАЗАР АУДАРЫҢЫЗ! Сервис қызметі механигінен машинаның қызмет ету кезеңінде орындалған барлық жұмыстар бойынша 4 кестені толтыруын талап етіңіз (67 бетті қар.).

Ықтимал ақаулық	Ықтимал себеп	Жою әдісі
Машина жұмыс істемейді, индикаторлар жанбайды	Электр желіде кернеу жоқ	Желіге кез-келген электр аспапты қоса отырып, электр желісінің розеткасында кернеудің болуын тексеру
	Кір жуғыш машинаның қоректендіру бауы ашасы мен электр желі розеткасы арасында контакт жоқ	Қоректендіру бауының ашасының розеткамен контактің қамтамасыз ету
	Машинаны қосу батырмасы басылмаған	Машинаны қосу батырмасын баса отырып, машинаны қосу
Бағдарлама орындалмайды (дисплейде — ЕСІКТІ ЖАБЫҢЫЗ, DOOR)	Есігі жабылмаған	Құлыптың сезілетін сыртылына дейін есікті жабу
Жуатын құралдарға арналған тартпасынан су ағады	Жуатын құралдарға арналған тартпасы тығыз жабылмаған	Жуатын құралдарға арналған тартпасын тығыз жабыңыз
	Жуатын құралдарға арналған тартпасында кір жуатын ұнтақ қалдықтары қатып қалған немесе бөлімшенің қалпақшасы ластанған	Кір жуатын ұнтақ қалдықтарын тазалап, тартпаны жылы ағын су астында 7.1.2 сәйкес жуыңыз
Машина үздіксіз суды құяды және төгеді (дисплейде — F5)	Төгу шлангі дұрыс орнатылмаған	3.4.4 – 3.4.6-мен сәйкес төгу шлангін орнату
	Төгу шлангінің бос бөлігі суға батқан	Судан төгу шлангінің бос бөлігін судан шығару
Кір жуғыш машинаға су құйылмайды (дисплейде — F5)	Суқұбырында су жоқ	Суық су кранын ашу арқылы суқұбырда судың болуын тексеру
	Су жіберу краны жабық	Суды жіберу кранын ашу
	Құю шлангі қысылған	Құю шлангін босату
	Құю шлангіндегі сүзгі немесе электрклапанның бұрандалы келтеқұбырындағы сүзгі ластанған	Машинаны электр желіден және суқұбырынан ажырата отырып, 7.2-мен сәйкес сүзгілерді тазарту
	Құю шлангіндегі су кеткен уақытта қорғаныс жүйесі іске қосылды — құю шлангіндегі терезе түсі қызыл (7 сур. қар.)	Құю шлангісін жаңамен алмастыру
Машина суды төкпейді (дисплейде — F4)	Төгу шлангі дұрыс орнатылмаған	Төгу шлангісін 3.4.4 – 3.4.6-мен сәйкес орнату
	Төгу шлангі қысылған	Төгу шлангін босату
	Сорғы сүзгісі ластанған	7.3.2 – 7.3.4-пен сәйкес сорғы сүзгісін тазарту
	Төгу канализациясы ластанған	Төгу канализациясын тазарту
Сығу орындалмайды (дисплейде — F4)	Сығу қосылған	Сығу айналымдары жылдамдығының мөнін таңдау
	Автоматты кір жуғыш машиналарға арналмаған, көпіршіктің көп мөлшері пайда болатын жуғыш құрал пайдаланылған	«ПОЛОСКАНИЕ» бағдарламасын таңдау және қосу
	6.1.4 тармақ ұсыныстары орындалмаған. Заттар барабанның бір бөлігінде шоғырланған	6.1.4 тармақ ұсыныстарын орындау. Заттарды барабанға біркелкі орналастыру
Машина дірілдейді және шуылдайды	Тасымалдауға арналған барлық блоктау бұрандалары мен төлкелері шешілмеген	3.1.2-мен сәйкес барлық тасымалдауға арналған блоктау бұрандалары мен төлкелерін шешу
	Машина деңгей бойынша дұрыс қойылмаған немесе тіреулердегі контргайкалар қысылмаған	Машинаны деңгей бойынша қою және 3.2.2-мен сәйкес тіреулердегі контргайкаларды бекіту
	Көлемді заттар (көрпе, дастархан және т.б.) барабанның бір бөлігіне шоғырланған	Заттарды барабанға тіркелкі орналастыру
Кір жуу аяқталған соң есік ашылмайды	Есіктің блоктау құрылғысы сөндірілмеген	Жуу аяқталғаннан кейін дыбыстық сигнал берілуін күту керек
Киім жеткілікті сығылмаған	Барабандағы заттар біркелкі үлестірілмеген	Машинаға жүктеу кезінде киімді біркелкі үлестіру
	Жуу бағдарламасы немесе сығу жылдамдығы дұрыс таңдалынбаған	Мата түрімен сәйкес жуу бағдарламасын немесе сығудың одан да жоғары жылдамдығын таңдау
Жуғыш құралдарға арналған тартпада өте көп жуғыш құрал қалады	Суқұбыр желісіндегі қысым жеткіліксіз (0,05 МПа-дан төмен)	Машинаны сөндіру және тұрғылықты орын бойынша тұрғын үй-пайдалану қызметіне хабарласу
	Құю шлангіндегі сүзгі немесе электрклапанның бұрандалы келтеқұбырындағы сүзгі ластанған	Машинаны электр желіден және суқұбырдан ажырата отырып, 7.2-мен сәйкес сүзгілерді тазарту
	Жарамдылық мерзімі өткен немесе сапасы төмен СЖҚ пайдаланылады	СЖҚ ауыстыру
Кір жуу аяқталғаннан кейін арнайы өңдеу құралдарына арналған бөлімшедегі науада судың болуы	Ұнтақ тәрізді СМС пайдаланған кезде пердеше (15-сур. қара) ашық, бірақ тірелгенше жиырылған (16-сур. қара) — арнайы өңдеу құралдары мерзімінен бұрын ағызылды	6.2.6 т. сәйкес пердешені тірелгенше жиырыңыз (16-сур. қара)
Киімде жуғыш құрал қалдықтары бар	Жуғыш құралдар құрамында суда ерімейтін фосфатты компоненттер бар	Бұйымды шаю: «ПОЛОСКАНИЕ» бағдарламасын таңдау және қосу
Киім жуудан кейін жеткілікті таза емес	Жуу бағдарламасына арналған құрғақ киімнің максималды жүктемесі асырылған	Қосымшада көрсетілген максималды жүктемені ескере отырып, құрғақ киімді жүктеу
	Жуғыш құралдың жеткіліксіз мөлшері пайдаланылған	Жуғыш құрал өндірушісінің ұсыныстарын сақтай отырып, жуғыш құрал мөлшерін арттыру
	Жуу бағдарламасы теріс таңдалынған	Бұйымдардың матасының түрін, олардың ластану деңгейін ескере отырып, жуу бағдарламасын таңдау
Машина астында су пайда болды	Төгу шлангінің қосылыстары герметикалы емес	Сүзгінің, гайкалардың дұрыс орнатылуын тексеру (қысықтар болмауы тиіс). Құю шлангінің гайкаларын тарту
	Төгу шлангінің бүтіндігі бұзылған	Төгу шлангісін ауыстыру үшін сервис қызметіне хабарласу
	Есік пен нығыздағыш арасына киім қыстырылған	Машинаны сөндіру. Есігін ашу, қысылған киімді босату, есікті жабу. Машинаны қосу, бағдарламаны таңдау және СТАРТ/ПАУЗА батырмасын басу. Машинада  батырмасымен алдымен бағдарламаны болдырмау және есікті ашу. Машинаны сөндіру және қысылған киімді босату.
	Сорғы сүзгісі нашар орнатылған	Сүзгі тұтқасын тірелгенге дейін бұрау

AVTOMATİK ÇƏMAŞİR MAŞINI

Hörmətli alıcı!

Çəməşir maşını alarkən (irəlidə — sadəcə maşın) zəmanət kartının düzgün doldurulmasına diqqət edin, onu satmış olan təşkilatın ştampının olmasına, kəsmə talonlarda satış tarixinin yazıldığına əmin olun.

Əlavə hissələrinin yerində olmasını (komplektliyini) yoxlayın, maşının aşkar görünən zədələrsiz olduğuna əmin olun.

Maşını şəbəkəyə qoşmadan və istifadəyə başlamadan əvvəl diqqətlə istifadə təlimatını öyrənərək, Siz onu düzgün və təhlükəsiz işlədə bilərsiniz. İstifadə təlimatını maşının bütün istismar müddəti ərzində qoruyub saxlayın.

Maşın, bir sıra təhlükəli maddələrin elektrik və elektron təsisatında istifadə edilməsi haqqındakı, Ukraina Nazirlər Kabinetinin 3 Dekabr 2008 tarixli, 1057 sayla təsdiq etdiyi Texnik rəqlament məhdudiyətlərinə uyğundur. Göstərilən zərərli maddələrin tərkib faizi Texnik rəqlamentin təyin etdiyi normativləri aşmır.

QSC "ATLANT" məmullarının layihələndirilməsi və istehsalı üçün mövcud olan Keyfiyyətin idarə sistemi BST (Belarus standartı) ISO 9001-2009-a uyğundur və BR (Belarus Respublikasının) uyğunluğun təsdiqi Milli Reyestrində BY/112 05.01. 002 00014 nömrə ilə qeyd edilmişdir.

İstifadə təlimatı müxtəlif maşın modelləri üçün hazırlanmışdır. İstifadə təlimatının, maşının idarə edilməsi və istifadə xüsusiyyətləri məlumatlarını göstərən əlvəsi vardır.

Maşın modelinin son rəqəmləri (şərti olaraq -XX» или «-XXX» ilə işarə edilir) istehsal növünü göstərir. Bu məlumat zəmanət kartında və filtrə qapağının iç səthində yerləşdirilmiş lövhədə yazılır. Hər hansı bir modelin buraxılış növləri quruluş məsələlərinin həlli ilə fəqlənir.

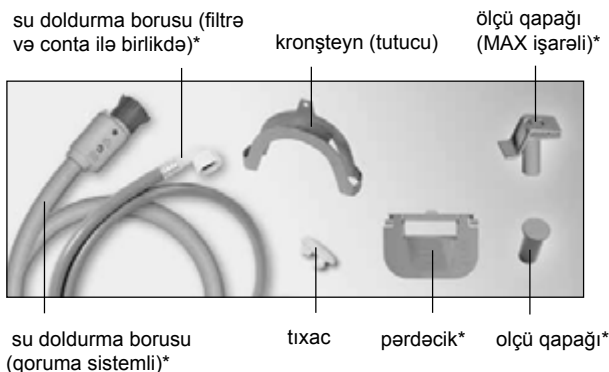
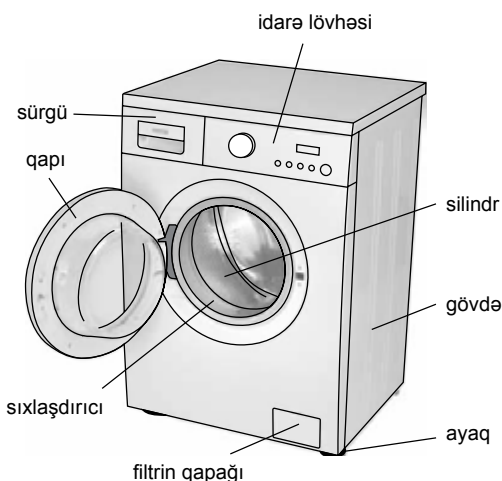

*Təslim dəstinə maşının modelindən asılı olaraq daxil edilir.

Şəkil 1

1 ÜMUMİ MƏLUMATLAR

1.1 Maşın, şəkil 1-ə uyğun olaraq, tekstil məmullarının, idman ayaqqabılarının, az köpüklənən sintetik yuyucu maddələrin istifadəsi ilə məişət şəraitində yuyulması, həmçinin yaxalanması və sıxılması üçün nəzərdə tutulmuşdur. Məmulların işlənməsi üçün tətbiq edilən bütün əməliyyatlar avtomatik olaraq seçilmiş olan proqram əsasında həyata keçirilir.

1.2 Maşın yalnız məişət şəraitində istifadə etmək üçün nəzərdə tutulmuşdur. Maşının sənaye şəraitində istifadə edilməsi halında (restoranda, kafedə, ofisdə, uşaq bağçasında, sanatoriyada və s.) zəmanət öhdəçilikləri tətbiq edilmir.

1.3 Maşının əsas hissələri və əlavə hissələri (tamamlayıcı hissələr) şəkil 1-də, qabarit ölçüləri isə şəkil 2-də göstərilmişdir.

1.4 Tədarük dəstinə daxildir: komplektləşdirici məmullar, əlavəsinə malik istismar təlimatı, servis təşkilatlarının siyahısı, zəmanət kartı və maşının enerji effektivliyi etiketi (bundan sonra — etiket).

Maşının texniki xüsusiyyətlərinin qiymətləri etiketdə və zəmanət kartının cədvəlində yerləşdirilmişdir. Zəmanət kartının ayrı cədvəlində həmçinin komplektləşdirici məmulların sayı göstərilmişdir.

1.5 Maşın işlərkən suyun səviyyəsi qapısının şüşəli pəncərəsindən gözle təyin olunmaya bilər. Çünki, minimum su sərfi və elektrik enerjisi istifadə edilməklə, maksimal yuyulma keyfiyyətlərinə nail olmağa imkan verən müasir yuyum (çəməşir yuyulması) texnologiyaları tətbiq edilmişdir.

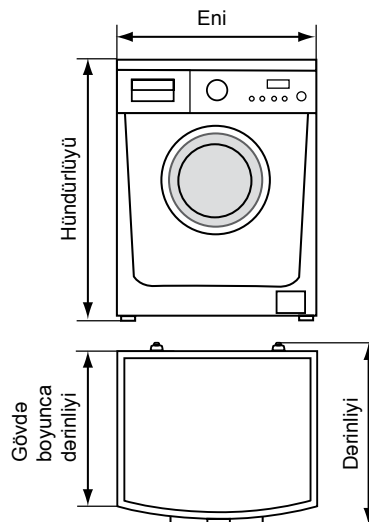

Şəkil 2

1.6 Masında, çəməşirin hər sıxma prosesindən qabaq silindrdə müntəzəm paylaşdırılmasına imkan verən elektron idarə sistemi nəzərdə tutulmuşdur ki, bu da titrəmə və səsi aradan qaldırır.

1.7 Masında modelindən asılı olaraq, elastik su doldurma borusunda, suyun qaçmasını aşağı edən qoruma sistemi nəzərdə tutulmuşdur - borunun zədələnməsi halında su kəsilir və maşının işi dayandırılır.

1.8 «A» hərfi ilə işarə edilmiş modellərdə əlavə «Akvastop» qoruma sistemi nəzərdə tutulmuşdur. Bu sistem maşın xarab olduğu zaman suyun verilməsini kəsir, maşını dayandırır, çəndəki suyu boşaldır və displeydə naszlığın səbəbini yazır.

1.9 Maşının istifadəsi üçün

- ətraf mühitin hərərinin (25 ± 10) °C, nisbi rütubətin 75 %;
- su şəbəkəsində təzyiqin 0,05 MPa dan 1 MPa qədər;
- (50 ± 1) Hz tezlikli, bir fazlı dəyişən cərəyanlı elektrik xəttinin;
- dəyişən cərəyanlı elektrik şəbəkəsində nominal gərginliyi 220-230 V diapazonunda olması lazımdır.

DIQQƏT! Mühitin temperaturunun 0 °C-dən aşağı düşməsi maşının içindəki suyun donmasına və onun xarab olmasına səbəb ola bilər.

1.10 İstehsal edən, daima maşın quruluşunun mükəmməlləşdirilməsi və keyfiyyətinin yaxşılaşdırılması üzərində çalışaraq, əsas parametrləri saxlanmaq şərti ilə, maşının quruluşunu dəyişdirmək haqqına sahibdir.

1.11 Maşın, ətraf mühitin temperaturunun 0 °C-dən aşağı olduğu zaman daşındığı halda, onu çalışdırmadan qabaq ən az 24 saat ərzində otaq temperaturunda saxlanması zəruridir.

DIQQƏT! İstehsalçı (satıcı) məmullatın istismarı və ya onun saxlanması şərtlərinə pozulması, qarşısızalmaz qüvvənin (yanğın, təbii fəlakət və s.) yaranması, ev heyvanlarının, həşəratların və gəmiricilərin təsiri nəticəsində məmullatda əmələ gəlmiş nöqsanlara və zədələnmələrə görə (o cümlədən zamanət müddətində də) məsuliyyət daşımır.

2 TƏHLÜKƏSİZLİK TƏLƏBLƏRİ

2.1 Maşın — elektrik cihazıdır. Buna görə də onun istismarı zamanı ümumi elektrik təhlükəsizliyi qaydalarına riayət edilməlidir.

2.2 Cihaz, hissi və ya əqli imkanları məhdud olan adamların (uşaqlar da daxil), eyni dərəcədə təcrübəsi və ya biliyi az olan şəxslər tərəfindən istifadə edilməsi üçün nəzərdə tutulmamışdır. (Əgər təcrübəsi (biliyi) az olan şəxslərin yanında, onların təhlükəsizliyi üçün cavabdeh olan adam yoxdursa və ya ondan təlimat almamışlarsa).

Uşaqlar nəzarət altında olmalıdır ki, maşınla oynasınlar.

Uşaqlara maşının üstünə çıxmağa, oynamağa və içinə girməyə icazə verməyin.

2.3 Maşın elektrik cərəyanının vurulmasından qoruma tipinə görə I sinifə aiddir.

2.4 İki qütblü, torpaq kontaktlı elektrik şpəsel əl altında olan elə bir yerdə taxılmalıdır ki, lazım olduğunda təcili şəkildə elektrikin kəsilməsinə imkan olsun.

2.5 Maşın elektrik şəbəkəsinə bağlanmaqdan qabaq, elektrik telinin gözlə zədəsiz olması yoxlanmalıdır. Tel həddindən ziyadə bükülməməli və çox bərk sıxışdırılmamalıdır.

Təldə zədə aşkar olunduqda, təhlükə olmaması üçün, onu istehsalçı ya da xidmət servisi dəyişdirməlidir.

2.6 Maşını başqa yerə qoyarkən və ya daşıyarkən, çəkisi ağır olduğu üçün, təhlükəsizlik tədbirləri alınmalıdır.

DIQQƏT! Çəməşir maşınının üstünə çıxmayın, onu dayaq, dolab və s. kimi istifadə etməyin.

Maşının, atmosfer təsirinə məruz qalmaqdan qorunması üçün binadan kənar (açıq) yerdə saxlanması **QADAĞANDIR**.

Maşının, maddə (md.) 3.1.2-yə uyğun olaraq plastik tıxaclar taxılmadan istifadə edilməsi **QADAĞANDIR**.

DIQQƏT! Əllərinizi və ya metal əşyaları maşının altına soxmayın, fırlanan silindrə toxunmayın.

2.7 Maşını soyuq su şəbəkəsinə bağlarkən yalnız təslim dəstinə daxil olan yeni elastik borudan istifadə ediniz.

Maşında, həll edici maddələrin istifadə edilməsi **QADAĞANDIR**.

Çünki, bu maddələr zəhərli qazlar ayıra bilər, maşını zədələyə bilər, yanğına və partlayışa səbəb ola bilər.

DIQQƏT! Qapı cəftələrinin qırılmasına səbəb verməmək üçün maşının açıq qapısına söykənməyin.

2.8 Çəməşir yuyulan zaman, maşın qapısının şüşəli pəncərəsinə toxunmaq tövsiyə edilmir, çünki o isinir və yanıt alınmasına səbəb yarada bilər.

2.9 Yuyum pprosesi bitdikdən sonra maşını söndürün, çəngəlini şpəselədən çıxararaq elektriki kəsin, su doldurma borusunun dəstəyini bağlayın.

Elektrik və yanğın təhlükəsizliyi üçün aşağıda sayılanlar **QADAĞANDIR**:

— maşının, cərəyan şiddətindən qorunması nasaz olan elektrik şəbəkəsinə bağlanması;

— maşını torpaq kontaktı olmayan şpəsel vasitəsi ilə şəbəkəyə qoşmaq;

— maşının şəbəkəyə qoşulması üçün keçidlər, çox gözlü (iki, üç və daha çox gözü olan) şpəsel və uzadıcılardan istifadə etmək;

— elektrik telindən tutaraq maşının şəbəkədən kəsilməsi;

— yaş əllə elektrik çəngəlinin taxılması, çıxarılması, işləyən maşına toxunmaq;

— maşının su fıırnağı altında yuyulması;

— öz başına maşının təmir edilməsi, quruluşuna, elektrik və su təchizatına dəyişikliklər verilməsi, çünki bunlar maşının ciddi xarab olmasına və zamanət haqqından məhrum olmağa səbəb ola bilər. Təmirat yalnız ixtisaslı xidmət servisi mexaniki tərəfindən aparılmalıdır. Çünki ixtisasız təmindən sonra maşın təhlükə qaynağına çevrilə bilər.

2.10 Maşın işlərkən elektrik qığılcımları meydana gəlməsi, tüstü çıxması və s. kimi naszlıqlar aşkar edilərsə, dərhal, çəngəli şpəselədən çıxardaraq, maşını elektrik şəbəkəsindən kəsin, su doldurma dəstəyini bağlayın və xidmət servisindən mexanik çağırın.

Yanğın meydana gələrsə dərhal, çəngəli şpəselədən çıxardaraq, maşını elektrik şəbəkəsindən kəsin, su verilməsini kəsin və yanğını söndürməyə çalışaraq, yanğın xidməti çağırın.

2.11 Maşının məişət şəraitindəki istismar müddəti 10 ildir.

DIQQƏT! İstismar müddəti bitdikdən sonra istehsalçı maşının təhlükəsiz işləməsinə cavabdeh deyildir. Maşının bundan sonrakı istifadəsi təhlükəli ola bilər. Çünki, materialların təbii köhnəlməsi, maşının hissəyərini sürütlərək yeyilməsi səbəbindən, elektrik və yanğın hadisələrinin meydana gəməsi ehtimalı çoxalır.

3 MAŞININ İŞƏ HAZIRLANMASI

3.1 YERLƏŞDİRMƏ HAZIRLIQLARI

3.1.1 Maşını büküm materiallarından azad edin (polietilen təbəqəsi, penopolistiro l hissələr). Displeydən qoruma təbəqəsini çıxarın (varsə).

DIQQƏT! Maşına xəsər vurmamaq üçün onu bir yerdən başqa yerə köçürərkən şəkil 1-ə uyğun olaraq, sürgü, qapı və sıxlaşdırıcıdan yapışmayın.

3.1.2 Maşının daşınması üçün onun çəni laxlamaqdan qoruyan vidalarla (boltlarla) bərkidilmişdir.

Dörd vidanı qayka açarı ilə çıxardın, şəkil 3-də göstərilən rezin və plastik borucuqları çıxardın. Əgər tıxacları çıxartmaq mümkün olmadısa, onlar maşının içində qaldıysa, şəkil 4-də göstərilədiyi kimi arxa qapağı xaç şəkilli otvertka ilə açaraq, onları çıxarın. Qapağı yerinə taxın. Dəlklərə təslim dəstinə daxil olan plastik tıxaclar taxın.

Borucuqları atmayın. Gələcəkdə mümkün ola biləcək daşımalar üçün saxlayın.

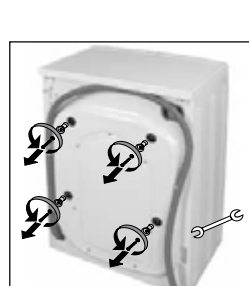

Şəkil 3



Şəkil 4

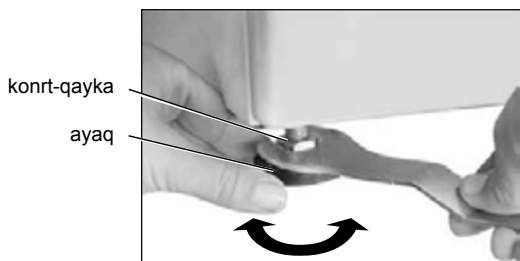

Şəkil 5



Şəkil 6

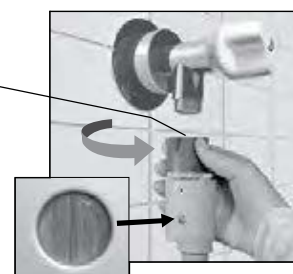

Şəkil 7

DIQQƏT! Gövdəni zədələnməkdən qorumaq üçün maşını qoruyucu vidalar, rezin və plastik borucuqlar çıxarılmadan işə salmayın.

3.2 MAŞININ YERLƏŞDİRİLMƏSİ

3.2.1 Maşını bərk, təmiz, düz və quru yerdə quraşdırmaq lazımdır.

Döşəmənin yumşaq örtüyü (xalı, poliuretan əsaslı səthlər və b.) titrəməyə səbəb olur və maşının hava dəyişməsinə çətinləşdirir.

Taxta döşəməyə maşını yerləşdirmədən qabaq, döşəməyə qalınlığı 15 mm-dən az olmayan taxta materiallarından düzəldilmiş lövhə bərkidilməlidir. Maşının taxta döşəmədəki iş prosesində tarazlığını artırmaq üçün onun küncdə yerləşdirilməsi tövsiyə edilir.

3.2.2 Maşını dəqiq üfqi vəziyyətdə yerləşdirin, bunun üçün

birinci növbədə ayarlı ayaqlarının burğuları açılmalı və ya sıxılmalıdır. Şəkil 5-ə uyğun olaraq qayqa açarı ilə dayaq ayaqların kontr qaykalarını bir az açaraq dayaqların hündürlüyünü düzəldin və kontr qaykaları sıxın. Maşınının səviyyəyə görə düzgün qoyulmaması və ya kontr qaykaların lazımcıncı sıxılmaması silindrdə titrəməyə və yüksək səs çıxmasına səbəb ola bilər.

DIQQƏT! Maşının maksimal tarazlığına nail olmaq üçün ayaqların burulması mümkün qədər az olmalıdır.

3.3 MAŞININ ELEKTRİK ŞƏBƏKƏSİNƏ BAĞLANMASI

DIQQƏT! Maşın torpağa bağlanmalıdır.

3.3.1 Maşın, elektrik şəbəkəsinə iki qütblü, torpaq kontaktlı, cərəyan imkanı ən az 16 A olan ayrıca elektrik ştəpseli vasitəsi ilə bağlanmalıdır. Ştəpselə üç şəridli, kəsiyinin sahəsi 1,5 mm²-dən az olmayan mis kabel, ya da kəsiyinin sahəsi 2,5 mm²-dən az olmayan alüminium kabel çəkilməlidir. Faza teli, cərəyan şiddəti 16 A keçdikdə elektriki kəsən, cərəyanı kəsmə vaxtı 0,1 s.-dən çox olmayan və kəsmə cərəyanı 30 mA olan avtomatik qoruma sistemine bağlanmalıdır.

Əgər ştəpselə bağlanan kabel göstərilən tipli deyilsə və ya maşının yerləşdirildiyi yerdən uzaqdırsa, elektrik şəbəkəsi yenilənməli, lazım olan ştəpsel taxılmalıdır. Elektrik şəbəkəsinin yenilənməsi, yeni ştəpsel taxılması ixtisaslı personal tətəfindən yerinə yetirilməlidir.

Qaz, isitmə, su və ya kanalizasiya cihazlarından ayrıca məftillə torpaqlama xətti çəkmək **QADAĞANDIR**.

DIQQƏT! İstehsalçı (satıcı), şəbəkəyə bağlanma qaydalarının pozulması nəticəsində sağlamlığa və ya əmlaka vurulan zərər üçün cavabdeh deyildir.

3.4 SU ŞƏBƏKƏSİNƏ VƏ KANALİZASIYAYA BAĞLANMASI

3.4.1 Maşın, boru üçündə yivi 3/4 düymə olan su krani vasitəsi

ilə ancaq soyuq su şəbəkəsinə bağlanır.

3.4.2 Maşın suya bağlanmadan əvvəl, aşağıdakılara əməl

edilməlidir:

— su krani açılaraq, qum, pas və s. şəklindəki kirin getməsi üçün

su axıdılmalıdır;

— şəkil 6 və 7-də göstərilən kimi su doldurma borusunun filtrəsinin təmizliyini yoxlayın;

— əgər su doldurma borusu şəkil 7-də göstərilən qoruna sistemi ilə təchiz edilmişsə, borunun xüsusi pəncərəsindəki rəngə diqqət edin. Şlanqın sarı və yaxud tünd-boz rəngi onun işlək vəziyyətdə olmasını göstərir;

— maşını su şəbəkəsinə şəkil 6 və 7-də göstərilən kimi elastik borunun bir ucunu su borusunun ucuna, o bir ucunu, şəkil 8-ə uyğun olaraq maşına bağlayaraq, gaykalarını əllə bərk sıxın.

3.4.3 Çəməşir yuyulan zaman su doldurma dəstəyi, şəkil 9-də göstərilən kimi tam açıq olmalıdır.

3.4.4 Su boşaldan boru, şəkil 10-da göstərilən kimi, döşəmə səviyyəsindən ən az 60 cm, ən çox 90 cm yüksəklikdə olmalıdır. Bu qaydaya əməl edilməsə maşın çalışmayacaqdır.

3.4.5 Suyun bur başa kanalizasiyaya axıdılması üçün maşının su boşaltma borusu axıtma dirşeyindən (sifondan) yuxarıda kanalizasiyaya bağlanmalıdır. Atıq suların yenidən maşına sumurulmasını qabaqlamaq üçün kanalizasiya borusunun iç diametri ən az 40 cm olmalıdır.

Axıtma borusu, şəkil 11-də göstərilən kimi, bir başa çıxış ağızı olan sifona bağlana bilər.

3.4.6 Su yuyucu çanağa və ya vannaya axıdılanda, şəkil 12-dəki kimi, boru qatlama yerinə təslim dəstinə daxil olan xüsusi tutacaqla bərkidilməlidir. Boru tökülən suyun içində olmamalıdır.

DIQQƏT! Su doldurma və ya su boşaltma boruları su şəbəkəsinə və kanalizasiyaya bağlandıqdan sonra qatlanmamalı və sıxışdırılmamalıdır.

3.4.7 Maşın su şəbəkəsinə və kanalizasiyaya bağlandıqdan sonra boruların hermetikliyini yoxlamaq lazımdır – bağlantı yerləri quru olmalıdır.

4 İLK ÇALIŞDIRMA

4.1 İLK ÇƏMƏŞİR YUYULMASI

4.1.1 Hər maşın istehsalçı tərəfindən sınaqdan keçirilir, buna görə də maşının içində bir qədər su ola bilər. Maşının təmizlənməsi və sınaqdan sonra qalan suyun boşaldılması üçün, ilk yuyulma çəməşirsiz olmalıdır.

4.1.2 İlk yuyulma «PAMBIQ» proqramı və 90 °C hərəret seçilərək həyata keçirilməlidir (Əlavəyə baxın).

DIQQƏT! İlk yuyulma zamanı sürgünün 2-ci bölümünə, şəkil 14 və 15-ə uyğun olaraq, maksimal yüklü maşın üçün istehsal edən zavodun tövsiyə etdiyi yuyucu maddə normasının yarısını qoyun.



Şəkil 8



Şəkil 9

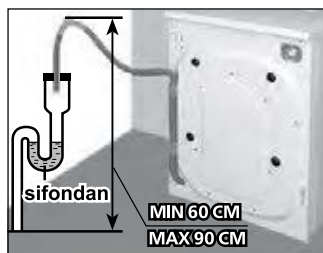

Şəkil 10



Şəkil 11



Şəkil 12

4.2 ÇƏMAŞİR YUYULMASINDAN QABAQKI ÜMUMİ TÖVSIYƏLƏR

4.2.1 Maşını işə salmadan qabaq, su kranını açaraq, bir az su axıdın və axan suyun içində qum, pas və s. şəklindəki kirin olmadığına əmin olun.

DIQQƏT! İstehsalçı (satıcı), içində qum, pas, qırıntılar və s. olan kirli sudan itidifadə edildikdə, yuyulma keyfiyyəti və həmçinin maşının zədə və nasazlıqları üçün (o cümlədən zəmanət müddəti ərzində) cavabdeh deyildir.

4.2.2 Su doldurma və boşaltma borularının düzgün taxılmasını yoxlayın (md. 3.4-ə baxın).

Əgər maşın uzun müddət istifadə edilməmişsə, su doldurma borusunda toplanan suyu boşaldın, bunun üçün su doldurma borusununun qaykasını açaraq, maşından və su şəbəkəsindən ayırın. Su doldurma borusu maşına və su şəbəkəsinə md. 3.4.2 əsasında taxılır.

4.3 SƏS SİQNALLARI

4.3.1 Səs siqnalları maşın işə başlayarkən və işini bitirərkən verilir. Həmçinin səs siqnalları, maşın seçilmiş bir proqram üzrə çalışarkən, bu proqramla uyşmayan funksiyaları əlavə edən düyməyər təsadüfən basıldığı zaman verilir.

5 İŞLƏTMƏ QAYDALARI

5.1 Çəmaşiri hazırlayıb maşına yükləyin (md. 6.1 baxın).

Silinrdə kənar cisimlərin, həmçinin ev heyvanlarının olmamasını yoxlayın.

Maşının qapısını qifila salmaq üçün, öncədən qapının qapanma blokunu açaraq, (əgər maşında mövcuddursa) sıx bağlayın (bax 5.7).

DIQQƏT! Çəmaşir silindrinin hüdudlarından kənara çıxmamalı və qapı ilə sıxlaşdırıcı arasında qalmamalıdır.

DIQQƏT! Sintetik yuyucu maddələrə (irəlidə — SYM), elektrik enerjisinə qənaət etmək üçün və ətraf mühitin kirlənməsini azaltmaq üçün yuyulma proqramı seçərkən parçanın tipini və kirlilik dərəcəsini nəzərə alın.

5.2 Sürgüyə yalnız avtomatik çəmaşir maşınları üçün nəzərdə tutulmuş olan yuyucu maddə və xüsusi işləmə maddələri tökülməlidir (md. 6.2 baxın). Sürgünü üsulluca örtün.

Maşın çalışarkən, syun tökülməməsi və sıçramaması üçün yuyucu maddələr sürgüsünün çıxardılması **QADAĞANDIR**.

5.3 Elektrik çəngəlini ştəpsele taxın, su doldurma dəstəyini açın (şəkil 9 baxın).

5.4 Maşını əlavəyə uyğun olaraq işə salın. Yuyulma proqramı seçin, lazım olduğunda əsas parametrləri dəyişdirin, əlavə funksiyalar seçin. İşə başlamaq üçün START/PAUZA düyməsini basın: səs siqnalı verilir, qapı blok edilir və maşın işləməyə başlayır.

DIQQƏT! Qapının blok mexanizminin qırılmasına yol verməmək üçün:

— blok mexanizmi avtomatik açılana qədər qapını açmaq üçün həddindən ziyadə güc tətbiq etməyin;

— qapını açarkən və ya qapayarkən çırpmayın.

DIQQƏT! Əgər qapını START/PAUZA düyməsi basıldıqdan sonra və ya maşın işləyərkən açmaq mümkünə, maşını dayandırmaq və xidmət servisində müraciət etmək lazımdır.

Blok mexanizmi nasaz olan maşının istifadə edilməsi **QADAĞANDIR**.

5.5 Axırncı yuyum əməliyyatı bitdikdən sonra qapının blok mexanizmi dayandırılır, səs siqnalı verilir.

5.6 Yuyulma bitdikdən sonra maşını əlavəyə uyğun olaraq söndürün. Elektrik çəngəlini ştəpseldən çıxarın, su doldurma dəstəyini bağlayın

Əgər maşın elektrik şəbəkəsindən kəsilməyibsə, üçer səs siqnalı bir dəqiqəlik intervalla beş dəfə təkrar ediləcək.

Qapını açın və çəmaşiri çıxardın.

Azacıq sürgünü açın, maşının qapısını aralı qoyun ki, maşının iç hissələri qurusun. Maşında istənilməz qoxuların yaranmaması üçün qapısı gələn yuyuma qədər aralı qalmalıdır. Qapının öz-özünə bağlanmasını qabaqlamaq üçün md. 5.7-dəki blokdan istifadə etməyi tövsiyə edirik.

DIQQƏT! Yuyum prosesində şəbəkədə elektrik cərəyanının kəsilməsi maşının sonrakı işinə təsir etmir: elektrik cərəyanı yenidən gəlməyə başlayanda maşın müstəqil olaraq yuyum prosesini elektrik kəsildən zaman durdurulan əməliyyatın başlanğıcından davam edir.

5.7 QAPI BAĞLANMASININ BLOK EDİLMƏSİ

5.7.1 Bəzi modellərdə qapının təsadüfən bağlanmasını, məsələn, uşaqlar tərəfindən, qabaqlamaq məqsədi ilə blok edilmə nəzərdə tutulmuşdur. Qapının bağlanmasının bloku üçün şəkil 13-də göstəriləyi kimi, borucuğu otvertka ilə saat əqrəbi istiqamətində dirənənə qədər çevirmək lazımdır – borucuq qabağa çəkilir və qapını bağlanmağa qoymur. Çəmaşir yumağa başlamadan öncə, bloku qaldırmaq üçün edilən əməliyyatlar tərs ardıcılıqla yerinə yetirilməlidir.

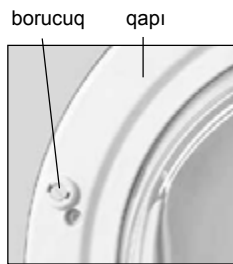

Şəkil 13

6 TÖVSIYƏ VƏ MƏSLƏHƏTLƏR

6.1 ÇƏMAŞİR YÜKLƏMƏYƏ HAZIRLIQ

6.1.1 Çəmaşiri yumağa başlamadan qabaq aşağıdakılara əməl edilməlidir:

- çəmaşir çeşidlənməli, rəngli və bəyaz paltarlar ayrılmalıdır;
- əşyalar, üstündəki etiketlərə baxaraq, parça tiplərinə görə ayrılmalıdır (md. 6.3 baxın).

Əşyaların kirlilik dərəcəsinə görə proqram seçin (əlavəyə baxın):

- yüngül kirli çəmaşir xoşa gəlməz qoxu verir, ləkə və kir görünür;
- orta dərəcədə kirli çəmaşirdə kir əlamətləri və/ya az ləkələr görünür;
- çox kirli çəmaşirdə kir və ləkələr görünür.

Bəzi ləkələrin (ot, kürəcikli qələm, bitki yağı, boya və s. ləkələrinin) maşında adi yuyulma ilə təmizlənməsi mümkün deyil. Ona görə bu ləkələr, çəmaşirin maşına qoyulmasından əvvəl əllə təmizlənməlidir. Ləkə təmizlənməsinə əvvəlcə az görünən yerlərdən başlayın, ləkə izləri qalmasın deyər, ləkə yerlərinin kənarlarından başlayıb, ortalarına doğru təmizləyin.

DIQQƏT! Təzə rəngli çəmaşiri başqa əşyalarla birlikdə yumayın, çünki bu çəmaşir rəng verə bilər. Ağ çəmaşir ayrıca yuyulmalıdır.

6.1.2 Çəmaşiri maşına qoymamışdan qabaq aşağıdakılara əməl edilməlidir:

- paltarların ciblərini yoxlayın ki, boş olsun, açılan yerlərini: zincirli kilid, düymə, kəmərləri, qarmaqları bağlayın, çətin çıxarı ləkələrin çıxarıldığına əmin olun;
- paltarları (ciblərini, qatlarını) fırça ilə təmizləyin;
- şalvarları, üstünə naxışlı parçalar tikilmiş (aplikasiya), toxunmuş əşyaları (trikotaj çəmaşiri, futbol köynəkləri, birçəkli toxumalar və s.) tərs üzünə çevirin.

DIQQƏT! Paltarla birlikdə metal əşyaların (metal pul, sancaq və s.) maşına düşməsi, onun rezin sıxlaşdırıcısını və plastik çənini zədələyə bilər. Bu cür nasazlıqlar zəmanət təmirinə aid deyildir.

6.1.3 Kiçik əşyaları (corab, cib dəstəməli və s.), məftilli lifçikləri, həmçinin incə malları (incə qadın kolqotları, corabları və s.) yumaqdan əvvəl xüsusi tor və ya torbaya qoyaraq, başqa çəmaşirle birlikdə yuyun.

6.1.4 Daha yaxşı yuyum və sıxma nəticəsi almaq üçün seçilib ayrılmış çəmaşiri tumarlayaraq yayın və silindrin içində sərbəst yerləşdirin.

Böyük əşyaları kiçiklərlə mütəmadi qarışdıraraq (sıra ilə böyük-kiçik) birlikdə yuyun. Belə yerləşdirilmiş çəmaşir sıxılarkən silindrin içində müntəzəm şəkildə yerləşir.

Maşına ancaq çox su hopan parçalardan tikilmiş paltarların (montlar, bəçəkli dəstəmallar, xalatlər, xalçalar və s.) yüklənməsi **QADAĞANDIR**.

DIQQƏT! Çəmaşirin silindrdə qeyri müntəzəm yerləşməsi halında sıxma sürəti avtomatik olaraq azalır və sıxma prosesi yerinə yetirilmir.

6.1.5 Maşına maksimal kütlədən az çəmaşir yüklənərkən avtomatik olaraq su və elektrik enerjisi sərfi azalır.

DIQQƏT! Maşını həddindən çox yükləməyin — yuyum keyfiyyəti azalır, çəmaşir çox əzilir. Hər proqram üçün mövcud olan quru çəmaşir normasını keçməyin (əlavəyə baxın).

6.1.6 İdman ayaqqabılarını maşına qoymamışdan qabaq aşağıdakılara əməl edilməlidir:

- bağları ayaqqabılardan çıxarın;
- ayaqqabının üst tərəfini yuyun və içindən qumu tökün.

DIQQƏT! Təbii dəridən, zamşadan və nubukdan tikilmiş idman ayaqqabılarının yuyulması tövsiyə edilmir.

6.2 SYM TƏTBİGİ

6.2.1 Maşında, şəkil 14 və 15-ə uyğun olaraq, yuyucu maddələr üçün sürgü nəzərdə tutulmuşdur (quruluş çeşidindən asılı olaraq).

Sürgünün rəqəm və simvollarla işarələnmiş üç bölümü vardır:

1 — ilkin yuyum üçün toz şəklindəki SYM-nin və ağardıcıların qoyulması üçündür;

2 — əsas yuma üçün (konstruksiyasından asılı olaraq maye yuyucu vasitələr üçün pərdə ilə);

☼ — xüsusi işləmə maddələri üçündür (kondisioner, yumşaldıcı, nişastalayan, ətirli əlavələr).

6.2.2 Yuyum üçün yalnız avtomatik çəmaşir maşınları üçün nəzərdə tutulan SYM, ağardıcılar və kondisioner əlavələrdən istifadə edin və SYM istehsalçısının tövsiyələrinə əməl edin. Sıx, gel halındakı kondisioner əlavələrinin su ilə 1:1 nisbətində qarışdıraraq istifadə edilməsi tövsiyə edilir.

DIQQƏT! Yuyum üçün gel ağardıcılarından istifadə etmək məsləhət deyil.

6.2.3 Sintetik yuyucu maddələrin (irəlində - SYM) seçilməsi parçanın xüsusiyyətlərindən (növlər, rəng) və paltarın kirlilik dərəcəsiindən, həmçinin yuyum temperaturundan asılıdır (cədvəl 1-ə baxın).

6.2.4 SYM dozasının təyin edilməsi istehsalçı tövsiyələrinə uyğun olaraq, paltarın kirlilik dərəcəsiindən, suyun codluğundan və yüklənən çəmaşirinin kütləsindən asılıdır (maşın yarı yüklənmişsə doza, maksimal dozadan 1/4 qədər, minimal yüklənərkən iki qat az miqdarda təyin edilməlidir).

Diqqət! Dozanın həddindən artıq artırılması və ya əl yuyumu üçün buraxılan SYM-nin maşında işlədilməsi yüksək köpüklənməyə səbəb ola bilər, yuyumun keyfiyyətini azaldır və maşının xarab olmasına səbəb ola bilər. SYM kifayət qədər olmamıdığı zaman çəmaşir soluq boz rəng alar.

6.2.5 Toz şəklində olan yuyucu vasitələrdən istifadə edərkən ☼, fikir vermək lazımdır ki yuyucu vasitə lotoka yüklənən zaman hissəyə düşməsin, çünki yaxalama zamanı köpük əmələ gəlir və sonda əşyaların üzərində ağ ləkələr əmələ gəlir.

6.2.6 Toz şəklində olan yuyucu vasitədən istifadə etməzdən əvvəl 15-ci şəkildə göstərilirdiyi kimi latokda pərdəni açmaq, şəkil 16 uyğun onun çıxıntı hissəsini itələyərək üfqi vəziyyətə gətirmək. Sonra ox

Cədvəl 1

Parçanın xüsusiyyətləri	Yuyum temperaturu, °C	SYM
Bəyaz, rəngi yaxşı tutmuş, qaynadılması mümkün olan pambıq və ya kətan	20 ilə 90 arası	Universal, içində ağardıcı olan
Rəngli pambıq və ya kətan	20 ilə 60 arası	Rəngli paltarlar üçün
Rəngli sintetika və qarışıq parçalar	20 ilə 60 arası	Rəngli və incə paltarlar üçün
İncə, nəfis parçalar, ipək daxil	20 ilə 40 arası	İncə paltarlar üçün
Yun	20 ilə 40 arası	Yun üçün

istiqamətində axıradək itələmək lazımdır.

6.2.7 Əlavə olaraq ☼, ☼, ☼ funksiyaları seçilərkən yalnız toz şəklindəki SYM-dən istifadə etmək tövsiyə edilir. Onlar şəkil 14 və 15-ə uyğun olaraq 1-ci və 2-ci bölümlərə yerləşdirilir.

6.2.8 Ancaq əsas yuma üçün istifadə olunan maye yuyucu vasitəni, bilavasitə yumadan əvvəl 2-ci hissəyə tökmək məsləhət görülür. Yuyucu vasitə istehsalçılarının təklif etdiyi ölçü qablarından da istifadə etmək olar. Latoklu maşınlarda maye yuyucu dan istifadədən qabaq 15-ci şəkildə göstərilirdiyi kimi pərdəni şaquli vəziyyətə gətirmək. Bunun üçün onu özünə tərəf axıradək çəkmək və buraxmaq.

Pərdənin üzərində rəqəmlərlə dozırovka səviyyəsi millilərlə göstərilmişdir (konstruksiyasından asılı olaraq): solda - 150, 100, 50 korpus üzrə dərinliyi 337 mm, 407 mm olan maşınlar üçün; sağda - 200, 150, 100, 50 korpus üzrə dərinliyi 482 mm olan maşınlar üçün. Qabarit ölçülər zamanət kartında verilmişdir.

DIQQƏT! 2-ci bölümdə (əsas yuyum üçün olan) maye SYM istifadə edilərkən bu göstərilən ☼, ☼, ☼ əlavə funksiyalar seçilə bilməz.

6.2.9 Xüsusi işləmə maddələrinin ☼ işarəli bölümə çox tökülməsi (şəkil 14-dəki ölçü qapağının MAX cizgisindən yuxarı və ya şəkil 15-dəki bölümün yan səthində çəkilən cizgidən yuxarı), həmçinin maddələrin qonşu bölümlərə tökülməsinin yuyum keyfiyyətinin azalmasına səbəb olur.

6.2.10 Ağardıcı maddələr, «LƏKƏ», «LƏKƏ ÇIXARTMA» və «BIO-QAYĞI» proqramları seçilərkən, 1-ci bölümə qoyulur və ağartma, əsas yuyum bitdikdən sonra başlayır.

DIQQƏT! Ağardıcı istifadə edilərkən ilkin yuyum əlavə funksiyası seçilməsinə icazə verilmir.

6.2.11 Yuyum keyfiyyəni yaxşılaşdırmaq üçün və maşını kirec toplanmasından qorumaq üçün II və ya III dərəcədə cod olan suda yuyarkən SYM-nə, istehsalçı tövsiyələrinə uyğun miqdarda yumşaldıcı əlavə edilməlidir.



Şəkil 14

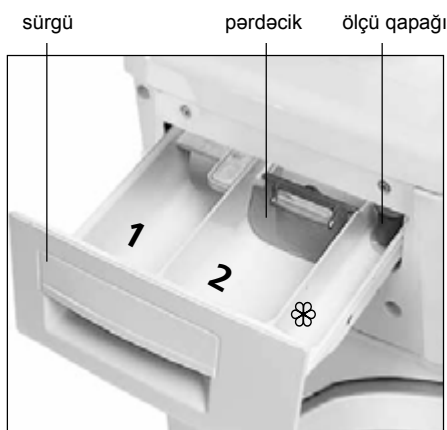

Şəkil 15

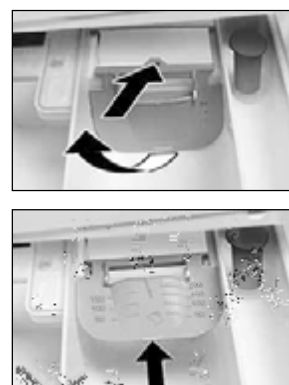

Şəkil 16



Şəkil 17



Şəkil 18



Şəkil 19

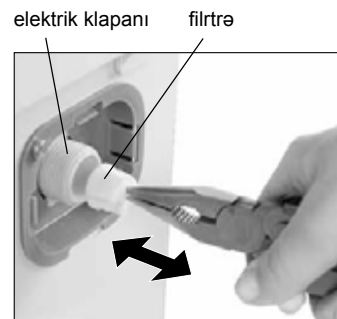

Şəkil 20

Cədvəl 2

Codluq dərəcəsi	Suyun xüsusiyyətləri	Suyun codluğu, °dH	Bir litrəyə millimol ilə suyun codluğu
I	Yumşaq	0-dən 7-yə qədər	1,3-ə qədər
II	Orta cod	7-dən 14-ə qədər	1,3-dən 2,5-ə qədər
III	Cod	14-dən 21-ə qədər	2,5-dən 3,8-ə qədər

Suyun codluq dərəcəsi cədvəl 2 əsasında təyin edilir. Suyun codluğu haqqında məlumat yerli su təchizatı idarəsindən alınə bilər.

6.3 TEKSTİL MƏMULLARINA BAXIM ÜÇÜN BEYNƏLXALQ İŞARƏLƏR

6.3.1 Əşyların yuyulub oturmaması və ya rənglərini itirməməsi üçün, yuyum proqramı və hərəratı seçərkən, etiketlərində olan Beynəlxalq tekstil məmullarına baxım işarələri ilə tanış olmaq tövsiyə edilir.

Əsas yuyum şərtləri simvolları:

- yuyum, — incə yuyum;
- yuyumun maksimal temperaturu 95 °C dir;
- yuyumun maksimal temperaturu 60 °C dir;
- yuyumun maksimal temperaturu 40 °C dir;
- yuyumun maksimal temperaturu 30 °C dir;
- əllə yumaq.

Etiketlərində işarəsi olan məmulları yumaq olmaz.

7 MAŞINA BAXIM

7.1 MAŞININ TƏMİZLƏNMƏSİ

DIQQƏT! Maşına baxmağa başlamazdan əvvəl onu elektrik şəbəkəsindən ayırın və su verilməsini dayandırın.

7.1.1 Maşını mütəmadiən təmizləmək lazımdır. Maşının eşik tərəfinin səthi, plaskik və rezin hissələri yalnız islaq, yumşaq əski parçası ilə silinməlidir.

Hər yuyumdan sonra maşının sıxlaşdırıcısını konturu boyunca, şəkil 1-ə uyğun olaraq, yumşaq quru əski ilə silmək tövsiyə edilir.

DIQQƏT! Qapı sıxlaşdırıcısının üstündə toplanan kənar hissələri çox diqqətlə silin.

Maşını təmizləmək üçün kimyəvi maddələrin, yeyici (abraziv) materialların, spirt, benzin və digər həll edicilərin istifadə edilməsi QADAĞANDIR.

7.1.2 Yuyucu maddələr tökülən sürgünü, mütəmadiyən, maşından çıxardaraq, yumaq lazımdır:

- sürgünü dirənənə qədər özünüzə tərəf çəkin;
- şəkil 17-ə uyğun olaraq, bölümünün yan səthlərindən tutaraq və ya şəkil 18-ə uyğun olaraq 1-ci bölümün yan səthlərindən tutaraq, xəfficə qapağın çıxıntısını və ya düyməsini ox istiqamətində basaraq, özünüzə çəkin.

Lotokdan hissələri çıxartmaq, isti suyun altında iç və çöl hissələrini təmiz yumaq. Sürgü şəkil 19-də göstərilən kimi yuyulmalıdır. Sonra

çıxarıl hissələri sürgünün içinə, yerinə qoyaraq, sürgünü maşının içinə yerləşdirərək, yumşaq hərəkətlə yerinə çəkin.

7.1.3 Paslanan əşyalar paltarla birlikdə maşına girdiyində, silindrdə pas ləkələri əmələ gələ bilər. Onlar paslanmaz polad səthlərinin təmizlənməsi üçün nəzərdə tutulan pas çıxarıcları ilə təmizlənməlidir.

7.2 SU VERMƏ FİLTRELƏRİNİN TƏMİZLƏNMƏSİ

7.2.1 Şəkil 6 və 7-də göstərilən su doldurma borusunun filtrəsi, həmçinin şəkil 20-də göstərilən elektrik klapanının yivli borucuğundakı filtrə maşına su ilə birlikdə mexanik hissəciklərin (qum, metal qırıntıları və s.) girməsinə maneə olmaq üçün qoyulmuşdur. Filtrələri ən az ildə 1 dəfə təmizləmək lazımdır.

7.2.2 Filtrələrin təmizlənməsi üçün lazım olanlar:

- su doldurma borusunu şəkil 6 və 7-də göstərilən kimi, qaykanı saat əqrəbinin əksi istiqamətində çevirərək, su kranından çıxarın;
- su doldurma borusunu şəkil 8-də göstərilən kimi, qaykanı saat əqrəbinin əksi istiqamətində çevirərək, maşının elektrik klapanının yivli borucuğundan çıxarın;
- filtrəni, şəkil 20-də göstərilən kimi, elektrik klapanının yivli borucuğundan kəlbətin və ya makkac vasitəsi ilə çıxarın;
- filtrədən zibili atın, fırça ilə təmizləyin və su şırnağı altında yuyun.

Filtrələri təmizlədikdən sonra su borusunu, elektrik klapanının yivli borucuğuna və su kranına əks ardıcılıqla bağlayın.

Su borusunu yerinə taxdıqdan sonra bitişik yerlərinin axıtma olduğuna əmin olun – bitişiklər maşın işlərkən quru olmalıdır.

7.3 NASOSUN TƏMİZLƏNMƏSİ

7.3.1 Nasosun filtrəsi qıçıqların, kiçik cisimlərin (düymə, sancaq, qəpik və s.) çəməşir yuma prosesində su boşaltma nasosuna girməsinə mane olur. Nasosun xarab olmasını önləmək üçün onun filtrəsini ən az yarım ildə 1 dəfə kirdən təmizləmək lazımdır, uzun xovlu əşyalar yuyarkən isə — hər dəfə.

7.3.2 Təmizləmədən əvvəl nasosun içindəki su qalığını tökün. Bunun üçün filtrənin qapağını açaraq (quruluş çeşidindən asılı olaraq):

- şəkil 21-ə uyğun olaraq, otvertka, qəpik və ya digər iti uclu alət istifadə edərək;
 - şəkil 22-ə uyğun olaraq, düyməyə basaraq.
- Boru varsa, su toplama qabını şəkil 23a) və ya 23b)-yə müvafiq olaraq qoyun. Qabın hündürlüyü borun maşından çıxan dəliyindən

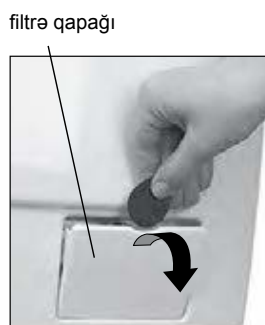

Şəkil 21

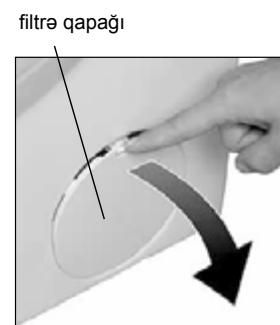

Şəkil 22

aşağı olmalıdır. Sonra borunu çıxıb bildiyi qədər maşından çıxarın. Borunun tıxacını çıxarıb, suyu qaba tökün.

Maşında suyun miqdarı çox olarkən, su bir neçə mərhələ üzrə boşaldılır.

Filtrenin qəbzəsini, şəkil 23-ə müvafiq olaraq, saat əqrəbinin əks istiqamətində çevirərək, filtreni çıxarın.

DIQQƏT! Filtre dəstəyi çevrilən zaman qalan su tökülə bilər.

7.3.3 Filtreni zibildən təmizləyin, onu su şırnağı altında yuyun.

7.3.4 Tıxacı yerinə taxın və tərs ardıcılıqla filtreni maşına qoyun.

Filtrenin düzgün qoyulmasına, bəkidilmiş olmasına diqqət edin. Filtrenin qapağını örtün.

8 SAXLAMA ŞƏRTLƏRİ VƏ DAŞIMA

8.1 Bükülü halda çəməşir maşını nisbi nəmişliyin 80%-dən çox olmadığı mühitdə, təbii hava dəyişimi olan qapalı otaqda saxlamaq lazımdır.

8.2 Əgər uzun zaman maşından istifadə edilməyəcəksə və isidilməyən otaqda saxlanacaqsa, maşının içindəki suyu tamamilən tökülmək lazımdır:

— çəngəli ştəpseldən çıxararaq, maşını elektrik şəbəkəsindən kəsin;

— su doldurma borosunu su kranından açıb, çıxarın;

— maşının suyu boşaltma borusunu kanalizasiyadan ayırın, borunun ucunu əvvəlcədən hazırlanmış qaba salın ki, içində qalan su tökülsün;

— md. 7.3.2-yə uyğun olaraq, filtredəki suyu tökün, maşını azca irəli əyərək, suyun tam çıxmasına nail olun.

8.3 Maşını başqa yerə daşımadan qabaq:

— 8.2-də göstərilən kimi, maşındakı suyu kənar edin;

— maşının çənini zədə almaqdan qorumaq üçün nəzərdə tutulan qoruma boltlarını yerinə taxın (md. 3.1.2-yə baxın, əməliyyatlar tərs sıra ilə olacaq).

8.4 Maşını, hər hansı nəqliyyat növü ilə daşıyarkən o iş vəziyyətində (şaquli) tutulmalı, möhkəm bəkidilməlidir.

Maşını yüklərkən və ya yendirərkən onu zərbələrə məruz etmək **QADAĞANDIR**.

9 MÜMKÜN OLA BİLƏCƏK NASAZLIQLAR VƏ ONLARIN ARADAN QALDIRILMA ÜSULLARI

9.1 İşlədicinin aradan qaldıra biləcəyi nasazlıqlar cədvəl 3-də göstərilmişdir.

9.2 Əgər cədvəl 3-də göstərilən nasazlıq müstəqil olaraq aradan qaldırıla bilməmişsə, həçinin əgər displeydə “F2”, “F3”, “F4”, “F5”, “F6”, “F7”, “F8”, “F9”, “F10”, “F11”, “F12”, “F13”, “F14”, “F15”, “F16” yazılmışsa, maşını elektrik şəbəkəsindən kəsin, su doldurma dəstəyini bağlayın və xidmət servisindən mexanik çağırın.

9.3 Xidmət servisinə müraciət edərkən maşının markasını və zavod nömrəsini bildirin.

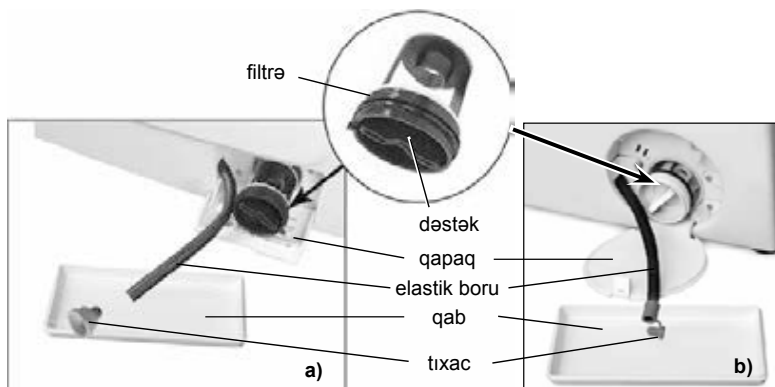

Şəkil 23

Информация для предварительного ознакомления. Официальной информацией изготовителя не является

9.4 «Akvastop» qoruma sistemi çalışmağa başlamadan (“F15” yazılır), maşından bir qədər su tökülə bilməsi mümkündür.

10 ATIQLAR

10.1 Maşının bükülməsi üçün istifadə edilən materiallar yenidən işlənə bilər və, əgər ikinci xam məddə toplama məntəqəsinə verilsə, təkrar istifadə edilə bilər.

DIQQƏT! Uşaqların büküm materialları ilə oynamasına icazə verməyin, çünki plyonkaya dolaşaraq, boğulmaq ehtimalı vardır.

10.2 Atılmalı olan maşın, elektrik məftili kəsilərək, qapı kilidi qırıraq yarasız hala gətirilməlidir. Maşın atılarkən, ölkənin müvcud olan qanunlarına əməl edilməlidir.

11 ZƏMANƏN ÖHDƏÇİLİKLƏRİ VƏ TEXNİK BAXIM

11.1 Maşının zəmanət müddəti 3 ildir.

Zəmanətli istifadə müddəti satış tarixindən başlayır. Əgər satış haqqında məlumat yoxdursa, zavod nömrəsində yazılmış olan istehsal tarixindən sayılır.

11.2 Aşağıdakı hallarda zəmanət verilmir:

— servis təmiri göstərən təşkilatların siyahısında olmayan şəxslər tərəfindən təmir edilməsi;

— maşının hər hansı bir hərəkətdə olan nəqliyyat növündə işlədilməsi;

— təlimatda göstərilmiş olan yerləşdirmə, bağlama qaydalarına, təhlükəsizlik tələblərinə riayət edilməməsi;

— cihazın və onun hissələrinin mexaniki, kimyəvi və termik (istidən doğan) zədə alması;

— ekstremal şərtlərlə əlaqədar olaraq və ya qaçılması mümkün olmayan qüvvənin (yanğın, təbii fəlakət və s.) təsiri altında, həmçinin ev heyvanlarının, həşəratların, gəmiricilərin vasitəsi ilə əmələ gələn nasazlıqlar meydana çıxarkən.

11.3 Zəmanətli istifadə müddətində maşının işinin keyfiyyəti pulsuz yoxlanılır. Maşının zəmanət təmiri yerinə aparılması və təmirdən sonra geri gətirilməsi servis təmiri göstərən təşkilatların vasitəsi ilə və onların hesabına həyata keçirilir.

Əgər yoxlama zamanı maşının nöqsanı təsdiqini tapmazsa, nəqliyyat xərcləri, servis xidmətinin qiymət cədvəli əsasında, sahibi tərəfindən ödənməlidir.

Nöqsan, maşının istifadə qaydalarının pozulması nəticəsində meydana çıxmışsa, nəqliyyat xərcləri və təmir pulu, servis xidmətinin qiymət cədvəli əsasında, sahibi tərəfindən ödənməlidir.

DIQQƏT! İstehsalçı (satıcı), maşının yerləşdirmə, şəbəkəyə bağlama və istifadə qaydalarının pozulması nəticəsində istifadə edənə həyatına, sağlamlığına və ya mülkünə vurulan zərər üçün cavabdeh deyildir.

İstifadə edənə (istehlakçının) haqqları və mükəlləfiyyətləri “İstehlakçının haqqlarının qorunması” Qanunu əsasında tənzim edilir.

11.4 Maşının təmiri və baxımı, bütün istismar müddəti ərzində, xidmət servisinin ixtisaslı mexaniki tərəfindən edilməlidir.

11.5 Maşının yerləşdirilməsi, su və elektrik şəbəkəsinə bağlanması ilə əlaqədar olan montaj işləri istehlakçı hesabına həyata keçirilir.

11.6 Servis xidməti göstərən təşkilatların siyahısını, maşını satan təşkilat vasitəsi ilə və ya maşının təslim dəstinə daxil olan əlavələrə öyrənə bilərsiniz.

DIQQƏT! Servis xidmətinin mexanikindən, maşının istismar müddətində, bütün problemlərlə əlaqədar görülməli işlər üzrə cədvəl 4-ün (səh. 67 baxın) doldurulmasını tələb edin.

Cədvəl 3

Mümkün ola biləcək nasazlıq	Ehtimal edilən səbəb	Aradan qaldırma üsulu
Maşın çalışmır, göstəricilər yanmır	Elektrik şəbəkəsində cərəyan yoxdur	Baqa bir elektrik cihazını şəbəkəyə qoşaraq, ştəpseldə cərəyan olmasını yoxlayın
	Çəməşir maşınının elektrikli məftilinin çəngəli ilə elektrik ştəpseli arasında təmas yoxdur	Məftilinin çəngəli ilə ştəpsel arasında təmas yaranmasını təmin edin
	Maşının çalışdırma düyməsi basılmamışdır	Çalışdırma düyməsini basaraq, maşını işə salın
Proqram əməl edilmir (ekranda — QAPINI ÖRTÜN, door)	Qapı açıqdır	Maşının qapısını qıfıla salmaq üçü
Yuyucu maddələr qutusundan su axır	Yuyucu maddələr qutusu yaxşı örtülməyib	Yuyucu maddələr qutusunu yaxşıca örtün
	Yuyucu maddələr qutusunda qurumuş yuyucu tozu qalıqları əmələ gəlib və da bölümlün qapağı kirlənib	Qurumuş yuyucu tozu qalıqlarını md. 7.1.2-yə uyğun olaraq qutunu ilıq axar suyla yuyaraq təmizləyin
Maşın durmadan su doldurur və boşaldır (displaydə — F5)	Su doldurma borusu düzgün taxılmamışdır	Su doldurma borusunu md. 3.4.4 – 3.4.6 əsasında taxın
	Su boşaltma borusunun ucu suyun içindədir	Su boşaltma borusunu suyun içindən çıxarın
Çəməşir maşınına su dolmur (displaydə — F5)	Su şəbəkəsində su yoxdur	Su şəbəkəsində soyuq suyun olmasını kranı açaraq yoxlayın
	Su doldurma dəstəyi bağlıdır	Su doldurma dəstəyini açın
	Su doldurma borusu qatlanaraq sıxılmışdır	Su doldurma borusunu azad edin
	Su doldurma borusundakı və ya elektrik klapanının yivli borucuğundakı filtrə kirlənib	Filtrələri md. 7.2-yə uyğun olaraq, maşını elektrik şəbəkəsindən və sudan ayıraraq, təmizləyin
	Su doldurma borusundan su qaçarkən, qoruma sistemi işləməyə başlamış — borunun pəncərəsi qırmızı rəngdədir (şəkil 7-yə baxın)	Su doldurma borusunu yenisi ilə dəyişdirin
Maşın suyu boşaltmır (displaydə — F4)	Su boşaltma borusu düzgün taxılmamışdır	Su boşaltma borusunu md. 3.4.4 – 3.4.6-yə əsasən taxın
	Su boşaltma borusu qatlanaraq sıxılmışdır	Su boşaltma borusunu azad edin
	Nasosun filtrəsi kirlənmişdir	Nasosun filtrəsini md. 7.3.2 – 7.3.4 əsasən təmizləyin
	Su boşaltma kanalizasiyası kirlənmişdir	Su boşaltma kanalizasiyasını təmizləyin
Sıxma işləmir (displaydə — F4)	Sıxma söndürülmüşdür	Sıxma rejiminin dövrlər sayının qiymətini seçin
	Avtomatik çəməşir maşını üçün olmayan, çox köpük verən yuyucu maddə istifadə edilmişdir Md. 6.1.4-da göstərilən tövsiyələrə əməl edilməmiş. Əşyalar silindrin bir tərəfində toplanmışdır	«YAXALAMA» proqramını seçin və çalışdırın Md. 6.1.4-da göstərilən tövsiyələrə əməl edin. Əşyaları silindrə müntəzəm yerləşdirin
Maşın titrəyir və səs verir	Daşımaq üçün olan qoruyucu boltlar və ya borucuqların hamısı çıxarılmayıb	Md. 3.1.2-yə uyğun olaraq, daşımaq üçün nəzərdə tutulan qoruyucu boltlar və ya borucuqların hamısını çıxarın
	Maşın səviyyəsinə görə düz qoyulmamış və ya ayaqlarının kontr-qaykaları yaxşı bərkidilməmişdir	Maşının səviyyəsini md. 3.2.2-yə uyğun olaraq düzəldin və ayaqların kontr-qaykalarını yaxşı bərkidin
	Böyük çəməşirlər (mələfə, örtük və s.) silindrin bir tərəfində toplanmışdır	Əşyaları silindrə müntəzəm yerləşdirin
Yuyulma bitdikdən sonra maşının qapısı açılmır	Qapının blok cihazı hələ sönməyib	Yuyum əməliyyatı bitdikdən sonra səs signalı verilməsini gözləyin
Çəməşir yetərli dərəcədə sıxılmamışdır	Əşyalar silindrə müntəzəm yerləşdirilməmiş	Maşına çəməşir yüklərkən əşyaları silindrə müntəzəm yerləşdirin
	Yuyum proqramı və ya sıxma sürəti düzgün seçilməmişdir	Yuyum proqramını parça növünə görə seçin və ya sıxma sürətini artırın
Yuyucu maddələr sürgüsündə çox yuyucu maddə qalır	Su şəbəkəsində təzyiq kifayət deyil (0,05 MPa dan azdır)	Maşını dayandırın və yaşayış yerinizin mənzil-istismar idarəsinə müraciət edin
	Su doldurma borusundakı və ya elektrik klapanının yivli borucuğundakı filtrə kirlənib	Filtrələri md. 7.2-yə uyğun olaraq, maşını elektrik şəbəkəsindən və sudan ayıraraq, təmizləyin
	İstifadə müddəti birmiş və ya aşağı keyfiyyətli SYM işlənilir	SYM-i dəyişdirin
Yuma qurtardıqdan sonra lotokun xüsusi təmizləyici vasitə üçün olan hissəsində suyun olması	Toz şəkilində olan yuyucu vasitədən istifadə edərkən pərdə açıqdır (şəkil 15), ancaq axıradək itələnməyib (şəkil 16). Xüsusi təmizləyici vasitə vaxtından əvvəl axıb tökülüb	6.2.6 -ya uyğun pərdəni axıradək itələmək lazımdır (şəkil 16)
Çəməşirin üstündə yuyucu maddə qalır	Yuyucu maddələrin tərkibində suda həll olmayan fosforlu komponentlər (qarıışıqlar) var	Əşyanı yaxalayın: «YAXALAMA» proqramını seçin və çalışdırın
Çəməşir yuyulduqdan sonra kifayət qədər təmiz deyil	Yuyum proqramına uyğun olan quru çəməşirin maksimal yükləmə normasına əməl edilməmiş	Quru çəməşirin maksimal yükləmə normasına, əlavədə göstərilən kimi əməl edin
	Kifayət qədər yuyucu maddə qoyulmamışdır	Yuyucu maddə miqdarını artırın, yuyucu maddə istehlacısının tövsiyələrinə əməl edin
	Yuyum proqramı düzgün seçilməmişdir	Yuyum proqramını parça növünə görə və kirlilik dərəcəsinə görə seçin
Maşının altında su göləyi əmələ gəlmişdir	Su doldurma borusunun bitişikləri hermetik deyil	Filtrənin, qaykalarının düzgün qoyulmasını yoxlayın (əyilməyə yol verilməməlidir). Su doldurma borusunun qaykalarını bərkidin
	Su boşaltma borusunun bütünlüyü pozulmuşdur	Su boşaltma borusunu dəyişdirmək üçün xidmət servisində müraciət edin
	Çəməşir qapı olə sıxışdırıcı arasında qalmışdır.	Maşını söndürün. Qapını açın, arasında qalan çəməşiri çıxarın, qapını örtün. Maşını çalışdırın, lazım olan proqramı seçib, START/PAUZA düyməsini basın. Düyməsi olan maşınlarda əvvəlcə proqramdan imtina edin, sonra qapını açın. Maşını söndürün və qapı arasında qalan çəməşiri çıxarın
	Nasosun filtrəsi düzgün qoyulmamışdır	Filtrənin dəstəyini dirənənə qədər çevirin

MAȘINA -AUTOMAT DE SPĂLAT RUFE

Stimate client!

Când cumpărați o mașină de spălat automată (în continuare - mașina) verificați pe cupon completarea cardului de garanție, timbrului (stampilei) al vânzătorului și data de vânzare. Verificați echipamentul și asigurați-vă că mașina nu are nici un defect vizibil.

Citiți cu atenție manualul pentru a conecta și a folosi mașina, veți fi capabil să-o folosiți în mod corespunzător și în condițiile de siguranță. Păstrați Manualul pe toată durata de viață a mașinii. Mașina corespunde cerințelor ale reglementărilor tehnice care restricționează utilizarea anumitor substanțe periculoase în echipamentele electrice și electronice, aprobate de Cabinetul de Miniștri al Ucrainei din data de 03 decembrie 2008 la № 1057. Procentul de poluanți reglementați nu depășește standardele, setate de reglementările tehnice.

Managementul calității și a dezvoltării al sistemului de producție al companiei «ATLANT» corespunde cerințelor de la STB ISO 9001-2009 și este înregistrat în Registrul Sistemului Național de Conformitate RB № BY/112 05.01. 002 00014.

Manualul de instrucțiuni este conceput pentru diferite modele de mașini. Manualul conține informații despre caracteristicile de gestionare a mașinii și a funcționării sale.

În modelul mașinii ultimele cifre (în mod convențional «-XX» sau «-XXX») denotă numărul de executare, care este specificat în cardul de garanție și pe o placă pe mașină, aflată pe suprafața interioară a capacului filtrului. Modelele au diferite soluții de proiectare.

1 INFORMAȚII GENERALE

1.1 În conformitate cu Figura 1 mașina este destinată pentru spălarea textilelor, pantofilor sportivi cu detergenți sintetici cu puțină spuma, precum și pentru clătirea și centrifugarea în mijlocie casnic. Toate operațiunile de prelucrare sunt realizate în mod automat, în conformitate cu programul setat.

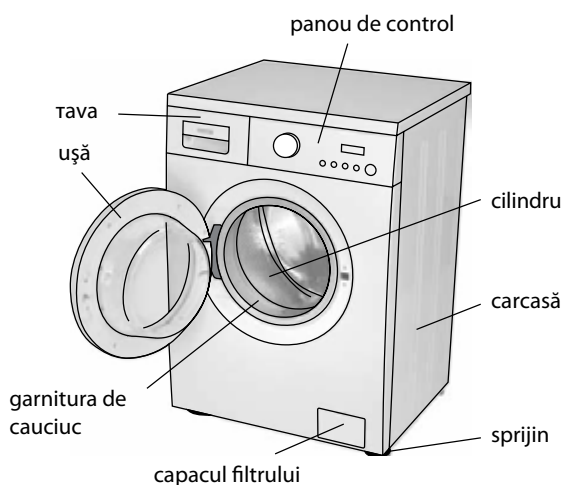

furtunului de alimentare (complet cu filtru și șaibă)* suport căpăcel (etichetat MAX)*

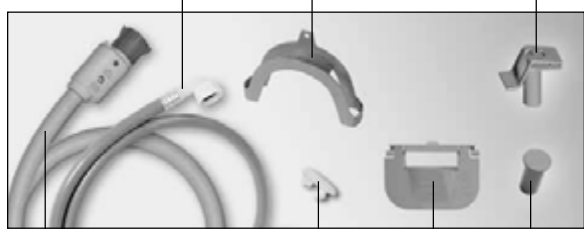

furtunului de alimentare (cu sistem de asigurare)* dop perdeluța* căpăcel*

* Inclus în pachet, în funcție de modelul mașinii.

Figura 1

1.2 Mașina este destinată pentru a funcționa numai în mijlocie casnic. Garanțiile nu se răspîndesc asupra cazurilor de utilizarea mașinei în scopuri industriale (într-un restaurant, cafenea, birou, grădinița, centre de sanatate, etc.).

1.3 Părțile mașini și componente de bază sunt prezentate în Figura 1, dimensiunile de gabarit - în Figura 2.

1.4 Setul de livrare include: piese de completare, manual cu anexa, lista organizatiilor de service, garanția și eticheta de eficiența energetică a mașinii (mai de parte — eticheta).

Importanța caracteristicilor tehnice mașinii este plasată în eticheta și în tabelul cartii de garanție. Într-un tabel separat a cartii de garanție este inclusă de asemenea și informația despre numărul de componente.

1.5 În cazul în care mașina este în funcțiune nivelul apei nu poate fi detectat vizual printr-o ușă de sticlă, pentru că este folosită tehnologia modernă de spălare, cu care pot fi obținute cele mai bune rezultate, o spălare bună cu un consum minim de apă și energie electrică.

1.6 Mașina este echipată cu un sistem de control electronic, care oferă o distribuție uniformă a rufelor în cilindru înainte de fiecare ciclu de centrifugare, pentru a evita vibrațiile excesive și a zgomotului.

1.7 Mașină (în funcție de model), are un sistem de securitate în furtunul de alimentare cu apă, care determină scurgerea apei în cazul în care furtunul este defect - alimentarea mașinei cu apă din țeava de apă se oprește, spălarea se va opri.

1.8 Sistemul suplimentar de siguranță «Aquastop» de scurgerea apei în interiorul mașinii este prevăzută în modelul de mașină cu litera «A» în denumirea modelului. Sistemul de protecție oprește apa de la robinet în cazul de defectarea a mașinei - procesul de spălare se oprește, apa din rezervor se scurge și pe displei apare indicația defecțiunii.

1.9 Mașina funcționează:

— La temperatura ambientă (25 ± 10) °C și o umiditate relativă de 75 %;



Figura 2

- La presiunea în alimentarea cu apă de 0,05 la 1 MPa;
- Rețea de curent alternativ monofazat, cu o frecvență de (50 ± 1) Hz;
- În intervalul de tensiune nominală de 220-230 V AC.

ATENȚIE! Scaderea temperaturii camerei sub 0 °C poate să ducă la înghețarea apei în mașină și să defecteze mașina.

1.10 Producătorul care în mod constant lucrează pentru a îmbunătăți în continuare proiectarea mașinii și calitatea ei, își rezervă dreptul de a face modificări de proiectare și asamblare a mașinii, păstrând neschimbate caracteristicile sale de bază.

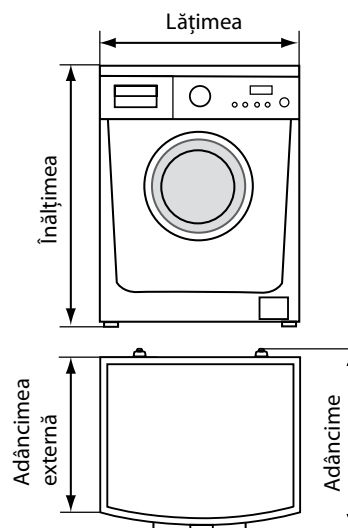
1.11 După transport la temperaturi ambientale sub 0 °C mașina trebuie să rămână cel puțin 24 de ore la temperatura camerei înainte de conectarea la rețeaua electrică.

ATENȚIE! Producătorul (vânzătorul) nu este responsabil (inclusiv perioada de garanție) pentru defecte și daune produsul care rezultă din încălcări ale condițiilor de funcționare sau de depozitare, de forță majoră (incendii, calamități naturale, etc), expunerea la animale de companie, insecte și rozătoare.

2 SIGURANȚĂ

2.1 Mașina este un aparat electric, astfel pentru funcționarea ei trebuie să fie respectate regulile generale de siguranță electrică.

2.2 Mașina nu este destinată utilizării de către persoane (inclusiv copii) cu capacități reduse fizice, senzoriale sau mentale, sau în cazul în care nu au experiență sau cunoștințe, cu excepția cazului în care sunt controlate sau au fost instruiți cu privire la utilizarea mașinii de către o persoană responsabilă pentru siguranța lor.

Copii trebuie să fie sub control, în scopul de a evita să se joace cu mașina.

Nu le permiteți copiilor să urce pe mașină, să se joace pe aceasta sau în interiorul acesteia.

2.3 Mașina are clasa I tipului de protecție împotriva șocurilor electrice.

2.4 Priza IEC soclu cu contact de împământare pentru conectarea mașinii urmează să fie instalată într-un loc accesibil pentru deconectarea de urgență a mașinii de la rețeaua electrică.

2.5 Înainte de a conecta mașina la rețeaua de alimentare cablul de alimentare trebuie să fie verificat vizual pentru defectiuni. Cablul nu trebuie să se îndoiească sau să fie prins.

Atunci când cablul de alimentare este defectat înlocuirea lui se efectuează de către producător sau un centru de service, în scopul de a evita pericolele.

2.6 Pentru că mașina este grea precauții trebuie luate în timpul deplasării sau transportului ei.

ATENȚIE! Nu vă urcați cu picioarele pe mașina de spălat, nu folosiți mașina ca suport, consolă etc.

NU așezați mașina în curte, astfel încât să nu-o expuneți la intemperii.

NU utilizați niciodată mașina fără a instala capacele de plastic, în conformitate cu 3.1.2.

ATENȚIE! Nu introduceți mâinile, obiecte de metal sub mașină, nu atingeți tamburul care se rotește.

2.7 Când conectați mașina la apă rece, utilizați numai furtunul de alimentare cu apă proaspătă furnizat de către producător.

NU utilizați solvenți, pentru că există un risc de gaze toxice, deteriorarea mașinii, incendiu sau explozie.

ATENȚIE! Nu vă aplecați pe ușa deschisă a mașinii pentru a evita ruperea suportului de montare.

2.8 În procesul de spălare nu este recomandat să atingeți sticla ușii mașinii, pentru ca ea se încălzește și poate provoca o arsură.

2.9 După spălare, opriți întotdeauna mașina, deconectați-o de la sursa de alimentare prin scoaterea ștecherului din priză și închideți robinetul de apă.

Pentru siguranța electrică și ceea ce împotriva incendiului este interzis să:

- Conectați mașina la sursa de alimentare, care are protecție la supracurent defectă;
- Folosiți pentru a conecta mașina priza fără împământare;
- Folosiți pentru a conecta mașina la sursa de alimentare multi-prize (cu două sau mai multe puncte de conectare) și prelungitoare;
- Deconectați mașina de la priza electrică, prin tragerea cablului de alimentare;

— Introduceți și scoateți ștecherul din priză, atingeți mașină care este aprinsă cu mâinile ude;

— Spălați mașina sub jet de apă;

— Reparați și modificați designul mașinii, aprovizionarea ei cu apă și energie electrică, ceea ce poate provoca daune grave la mașină și anula garanția. Reparațiile trebuie să fie efectuate numai de către un serviciu de mecanic calificat, pentru că, după performanța necalificată de reparare, produsul poate fi periculos.

2.10 În cazul unei defectiuni în mașina asociate cu apariția trosniilor electrice, fumului, etc., mașina trebuie să fie oprită imediat, deconectată de la sursa de alimentare prin scoaterea ștecherului din priză, închiderea robinetului de apă și chemarea inginerului de service.

În caz de incendiu, opriți imediat mașina, deconectați-o de la robinetul de apă și curentul electric, luați măsuri pentru a stinge focul și chemați pompierii.

2.11 Termenul de exploatarea mașinii este 10 ani în cazul funcționării în condițiile caznice.

ATENȚIE! După expirarea producătorul mașinii nu duce răspunderea pentru funcționarea în siguranță a produsului. Funcționarea în continuare poate fi nesigură, crește în mod semnificativ riscul de situații de eșecuri electrice și de incendiu din cauza învechirii naturale și uzurii pieselor din materiale compozite.

3 PREGATIREA MAȘINII PENTRU EXPLUATARE

3.1 PREGĂTIREA PENTRU INSTALARE

3.1.1 Eliberați mașina din materialele de ambalaj (folie de plastic, bucăți de polistiren). Îndepărtați folia protectoare de pe ecran (dacă este disponibilă).

ATENȚIE! Pentru a preveni deteriorarea mașinii, nu-o deplasați ținând de tavă, ușa sau garnitura de la ușă, în conformitate cu Figura 1.

3.1.2 Pentru a transporta mașina cilindrul este fixat cu șuruburi de blocare.

Desfaceți cele patru șuruburi cu o cheie și scoateți manșonuri din cauciuc și din material plastic, în conformitate cu Figura 3. Dacă manșoanele au rămas în mașină și nu au putut fi eliminate, scoateți panoul din spate așa cum se arată în Figura 4, cu o șurubelniță Phillips și scoateți-le. Montați panoul la loc. Închideți orificiile cu dopuri din plastic incluse în livrare.

Șuruburi și manșonuri salvați pentru transportul mașinii în viitor.

ATENȚIE! Pentru a evita posibila deteriorare a carcasului nu dați drumu mașinii cu sistem de blocare, cu șuruburi și cu manșonuri din cauciuc și din material plastic.

3.2 INSTALAREA MAȘINII

3.2.1 Mașina trebuie instalată pe o suprafață dura, netedă, curată și uscată. Pardoseala moale (covor, poliuretan pe baza de acoperire, etc..) contribuie la vibrații și deteriorează ventilația mașinii.

Pentru instalarea mașinii pe o podea de lemn trebuie întâi să fixați permanent planșeu de lemn cu o grosime minimă de 15 mm. Pentru a mări stabilitatea mașinii în timpul funcționării pe o podea de lemn, mașina trebuie să fie instalată într-un colț al camerei.

3.2.2 Așezați mașina după nivel strict orizontal, deșurubând sau răsucind, în primul rând, suporturile reglabile din față, în conformitate cu Figura 5: slăbiți cu cheia pentru piulițe contrapiulițele de pe suporturi, reglați înălțimea suporturilor, strângeți contrapiulițele. Instalarea incorectă a mașinii după nivel sau strângerea insuficientă a



Figura 3



Figura 4

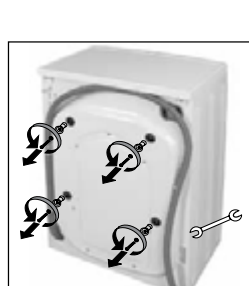

Figura 5

contrapiulițelor ulterior poate fi o sursă de vibrație și de zgomot sporit în timpul funcționării mașinii.

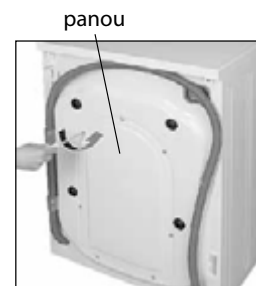
ATENȚIE! Pentru a asigura o stabilitate maximă a mașinii deșurubarea picioarelor trebuie să fie minimă.

3.3 CONECTAREA LA CURENT ELECTRIC

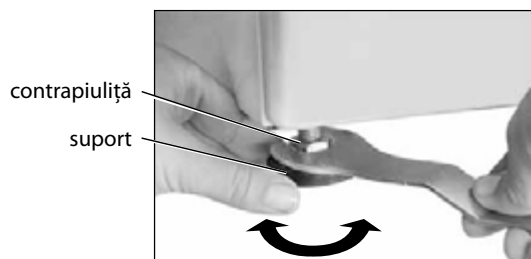
ATENȚIE! Mașina trebuie să fie împământată.

3.3.1 Aparatul trebuie să fie conectat la rețeaua de alimentare printr-o priză cu doi poli separați, cu contactul de legare la pământ, cu curent de cel puțin 16 A. Un cablu cu trei fire, cu conductor de cupru secțiune transversală de cel puțin 1,5 mm² sau conductor aluminiu secțiune transversală de cel puțin 2,5 mm² trebuie să fie conectat la priză din perete. Conductorul de fază trebuie să fie conectat printr-un dispozitiv automat de siguranță electrică separat, proiectat pentru (curent de declanșare) curent maxim 16 A, cu un timp de răspuns mai mic de 0,1s și curentul de tăiere de 30 mA.

Dacă priza nu are cablu specificat sau se află departe de la locul de instalare a mașinii este necesar să îndepliniți lucrările necesare la alimentare electrică și la priză. Lucrările de optimizare a prizei și de instalare trebuie să fie efectuate de către personal calificat.

NU pozarea legăturii de pământ cu un fir separat tras de la echipamentul de gaz, încălzire, apă sau canalizare.

ATENȚIE! Producător (vanzătorul) nu este responsabil pentru orice daune sănătății și bunurilor, în cazul în care acestea sunt cauzate de nerespectarea acestor cerințe de conectare.

3.4 CONECTAREA LA SERVICII DE SALUBRIZARE

3.4.1 Mașina este conectată doar la apa rece prin conducta de alimentare cu apă la o filetat de 3/4 inch.

3.4.2 Înainte de a conecta mașina la alimentare cu apă trebuie să:

— Deschideți robinetul și să lăsați apa să se scurgă pentru a alunga din conductele poluările în formă de nisip și rugină;

— Verificați puritatea filtrului din furtunul de alimentare cu apă așa cum se arată în Figura 6 sau 7;

— Dacă furtunul de alimentare cu apă are un sistem de siguranță, în conformitate cu Figura 7, trebuie să acordați atenție culorii furtunului printr-o ferestruică special aprovisionată. Culoare galbenă sau gri - închis indică funcționalitatea furtunului;

— Pentru a atașa furtunul la un niplu filetat de alimentare cu apă, în conformitate cu Figura 6 sau 7 stringeți puternic piulița cu miina așa cum se arată în Figura 8.

3.4.3 În timpul spălării robinetul de apă trebuie să fie deschis la maxim, așa cum se arată în Figura 9.

3.4.4 Furtunul de evacuare, așa cum se arată în Figura 10, trebuie să fie nu mai puțin de 60 și nu mai mult de 90 de cm de la podea. Cu nerespectarea acestei cerințe, mașina nu va funcționa.



Figura 6



Figura 7

3.4.5 Pentru a evacua apa direct în canalizare furtunul de evacuare a mașinii trebuie să fie situat deasupra genunchiului (sifonului) în conducta de canalizare cu un diametru interior de cel puțin 40 mm, cu scopul de a evita tragerea apei reziduale înapoi în mașina.

Furtunul de scurgere poate fi conectat direct la sifonul cu un manșon așa cum se arată în Figura 11.

3.4.6 Pentru scurgerea apei direct în chiuvetă sau în baie furtunul mașinii trebuie să fie asigurat cu un suport de inflexiune special inclus în pachet, așa cum se arată în Figura 12. Furtunul nu trebuie scufundat în apă.

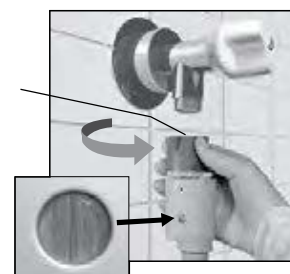
ATENȚIE! Furtunul pentru apă și cel pentru scurgere după conectarea la sursa de apă și canalizare nu trebuie să fie îndoit sau zdrobite.

3.4.7 După conectarea mașinii la alimentare cu apă și canalizare, verificați furtunurile pentru scurgere - articulațiile trebuie să fie uscate.

4 PRIMA PORNIRE

4.1 SPĂLARE ÎNȚĂLĂ

4.1.1 Fiecare mașină este testată de către producător, astfel încât mașina poate să aibă o cantitate mică de apă. Pentru a curăța interiorul mașinii și a scoate apa rămasă după probă, trebuie să spălați prima oară fără rufe.

4.1.2 Pentru a efectua prima spălare, setați programul «Bumbac» și temperatură de 90 °C (a se vedea Anexa).

ATENȚIE! Pentru prima spălare în conformitate cu Figurile 14, 15 puneți o jumătate de cantitate de detergent pentru sarcina maximă de rufe în împărțitura 2 a tavei, având în vedere recomandările producătorului de detergent.

4.2 RECOMANDĂRI GENERALE ÎNAINTE DE SPĂLARE

4.2.1 Înainte de a porni mașina, deschideți robinetul și în timpul scurgerii apei, asigurați-vă că apa nu conține impurități sub formă de nisip, rugină, etc.

ATENȚIE! Producător (furnizor), nu va fi răspunzător (inclusiv în perioada de garanție), pentru calitatea de spălare, precum și defectele și deteriorarea a mașinii asociate cu utilizarea de apă, care este contaminată cu rugină, nisip, depunerile de calcar, etc.

4.2.2 Verificați dacă furtunul de alimentare și cel de scurgere au fost instalate corect (v. 3.4).

Dacă mașina nu s-a folosit mult timp, scurgeți apa stătută din furtunul de alimentare, deșurubând piulița și decuplând furtunul de la robinetul de apă și de la mașină. Cuplați furtunul de alimentare cu apeductul și mașina în conformitate cu 3.4.2.

4.3 SEMNALE SONORE

4.3.1 Un semnal sonor va însoți începutul și sfârșitul spălării, și un



Figura 8



Figura 9



Figura 10



Figura 11

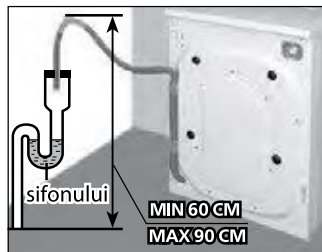

Figura 12

fluier se va auzi în caz de apăsarea accidentală în timpul stabilirii funcțiilor incompatibile cu programul selectat.

5 FUNCȚIONARE

5.1 Pregătiți și încărcăți rufele în mașină (a se vedea 6.1).

Verificați pentru obiecte străine și animale de companie în cilindrul.

Închideți etans ușa mașinii până la un clic de fixare, îndepărtând prealabil blocajul închiderii ușii, în cazul în care este prevăzut în mașină (vedeți alin. 5.7).

ATENȚIE! Rufele nu trebuie să iasă în afara limitelor tamburului sau să fie stranse între usa și compactor.

ATENȚIE! Pentru a salva detergenții pentru spălat rufe (în continuare — detergenți), energie electrică, precum și pentru reducerea poluării ambientului, în selectarea programului de spălare, luați în considerare tipul de tesut și gradul de contaminare a rufelor.

5.2 Puneți în tavă detergent destinat pentru mașini de spălat automate, și mijloace pentru tratament special (a se vedea 6.2). Închideți ușor tava.

NU scoateți tava pentru detergent în timp ce mașina spală, întru-cît să evitați scurgerea și pulverizarea apei în ambient.

5.3 Conectați cablul de alimentare și deschideți robinetul (vezi Fig. 9).

5.4 Pornirea mașinii, în conformitate cu Anexa. Selectați programul pentru a seta parametrii de bază, dacă este necesar, selectați funcțiile suplimentare. Pentru a porni mașina apăsați butonul START/PAUZĂ, semnal sonor este activat, ușa se blochează și mașina pornește.

ATENȚIE! Pentru a evita defectarea dispozitivului de blocaj al ușii: — nu încercați să deschideți ușa printr-un efort excesiv, până la deblocarea ei automată;

— nu admiteți lovirea ușii la deschiderea și închiderea acesteia.

ATENȚIE! Dacă ușa se poate deschide după apăsarea butonului START/PAUZĂ sau în timpul funcționării mașinii, e necesar să încetați folosirea mașinii și să vă adresați centrului de deservire.

SE INTERZICE utilizarea mașinii cu un dispozitiv de blocaj defectat al ușii.

5.5 După terminarea ultimei operațiuni de spălare se deconectează instalatia de blocare a usei, și se aude un semnal sonor.

5.6 La final, opriți mașina de spălat în conformitate cu Anexa. Deconectați cablul de alimentare de la priză și închideți robinetul de apă.

Dacă mașina a fost deconectată de la sursa de alimentare, atunci veți auzi un semnal sonor triplu de cinci ori, la interval de un minut. Deschideți ușa și scoateți rufele.

Împingeți ușor tava și lăsați ușa întredeschisă, până când componentele interne ale mașinii nu se usucă complet. Pentru a preveni mirosul în mașina, ușa mașinii trebuie să rămână întredeschisă până la spălare următoarea. Este recomandat să instalați un sistem de blocare să preveniți închiderea ușii, în conformitate cu 5.7.

ATENȚIE! Întreruperea alimentării cu energie electrică în timpul spălării nu afectează funcționarea ulterioară a mașinii: după reluarea alimentării cu energie în rețeaua electrică mașina continuă programul de la începutul operației de spălare, care a fost oprit.

5.7 PREVENIREA ÎNCHIDERII UȘII

5.7.1 Blocarea ușii este prevăzută în unele modele de mașini, pentru a evita pornirea accidentală mașinii, spre exemplu de către copiii. Pentru a bloca ușa de la închidere, rotiți manșonul așa cum se arată în Figura 13, cu o șurubelniță în sensul ceasornic până când se oprește - fișa iese înainte și nu va permite ca ușa să se închidă. Pentru a debloca ușa înainte de spălare trebuie să acționați în ordine inversă.



Figura 13

6 RECOMANDĂRI ȘI SFATURI

6.1 Pregătirea și încărcarea rufelor

6.1.1 Înainte de spălare este necesar:

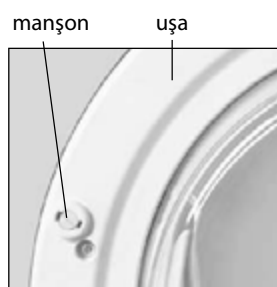
- Sortarea lenjeriei și a hainelor, separare de obiecte de culoare albă;
- Distribuirea în funcție de tipul de țesătură, verificarea etichetelor (vezi. 6.3).

Determinarea gradului de murdărie a rufelor pentru a selecta programul de spălare (a se vedea apendicele):

— Lenjeria ușor murdară, cu miros neplăcut, cu pete și murdărie invizibilă;

— lenjeria de murdărie mijlocie vizibilă și (sau) ușor pătată;

— lenjeria murdara vizibil și (sau) pătată.

Unele pete (iarbă, pixuri, ulei, vopsea, etc...) nu pot fi eliminate prin spălare normală în mașina. Întru-cît, ele trebuie să fie scoase de mână înainte de spălare în mașina. Faceți-o întâi pe o zonă ascunsă a hainei prin prelucrarea locurilor de margine și, treptat, spre centrul ca să evitați formarea de semne.

ATENȚIE! Nu trebuie să spălați obiecte colorate împreună cu alte haine, să preveniți culorile să iese. Rufele albe trebuie să fie spălate separat.

6.1.2 Înainte de a introduce rufele în cilindru trebuie să:

— Verificați ca buzunarele sunt goale, găurile cusute, fermoare, curele, catarame și cărligele sunt fixate, petele dificile au fost retrase anterior;

— Curățați cu o perie haine (buzunare, mansete) de nisip;

— Întoarceți pe dos pantalonii, haine decorate cu aplicații, haine croșetate și tricotate (lenjerie tricotată, T-shirt, lână, etc...).

ATENȚIE! Dacă obiecte din metal se introduc în mașina (monede, agrafe, etc...), împreună cu rufele, aceasta poate provoca daune la garniturile de cauciuc și al cilindrului din material plastic. Eșecul astfel nu este acoperit de garanție.

6.1.3 Articole mici (ciorapi, batiste, etc.), suporturi cu oscioare și articole delicate (ciorapi, etc.) trebuie să fie plasate înainte de spălare într-o plasă specială sau în geantă și se spală în același timp cu altă lenjerie.

6.1.4 Pentru cele mai bune rezultate de spălare și stoarcere prin centrifugare, vă recomandăm să aranjați și răspândiți liber rufele sortate în cilindru mașinii.

Obiectele mari trebuie să fie spălate împreună cu alte rufe și puse în cilindru, alternând cu altele. Așezate în acest fel, încât la stoarcere sunt distribuite mai uniform în cilindru.

NU încărcăți mașina numai cu haine care absorb cantități mari de apă (jachete, prosoape Terry, covoare, etc.).

ATENȚIE! Cu distribuția neuniformă a rufelor în cilindru viteza de centrifugare este redusă automat sau centrifugarea nu se efectuează deloc.

6.1.5 Dacă greutatea încărcăturii de rufe este sub masa maximă de rufe, consumul de apă și energie va fi redus în mod automat.

ATENȚIE! Nu supraîncărcați mașina, pentru ca această deteriorează calitatea de spălare, crește șifonarea. Nu depășiți sarcina maximă de haine uscate pentru fiecare program (a se vedea Anexa).

6.1.6 Înainte de a spăla pantofi de sport trebuie să:

— scoateți șireturile din pantofi;

— scuturați nisipul și spălați pantofi pe dinafară.

ATENȚIE! Nu este recomandat să spălați pantofi de sport din piele, piele de căprioară și nubuc în mașina.

6.2 FOLOSIREA DETERGENȚILOR

6.2.1 Mașina este echipată cu o tavă pentru detergent, în conformitate cu figurile 14, 15 (în funcție de design).

Tava are trei împărțituri, numerate și marcate cu simboluri:

1 — spălare premediară cu detergent praf și înălbitori;

2 — pentru spălarea principală (cu un declanșator pentru detergenții lichizi, în funcție de construcție);

☼ — pentru tratament special (condiționant, înmuiere, apreton, aditivi aromatice).

6.2.2 Pentru spălat se vor folosi detergenți sintetici, înălbitori sau aditivi de condiționare destinați pentru mașinile de spălat de tip automat, ținând cont de recomandările producătorului de detergenți sintetici. Se recomandă ca aditivii de condiționare – gel densi înainte de utilizare să fie diluați cu apă în proporție de 1:1.



Figura 14



Figura 15

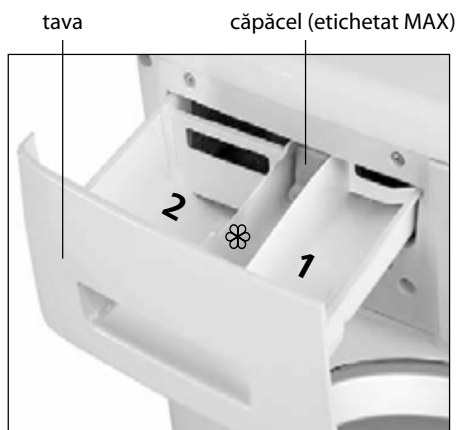

Figura 16

ATENȚIE! Nu folosiți înălbitori-geluri.

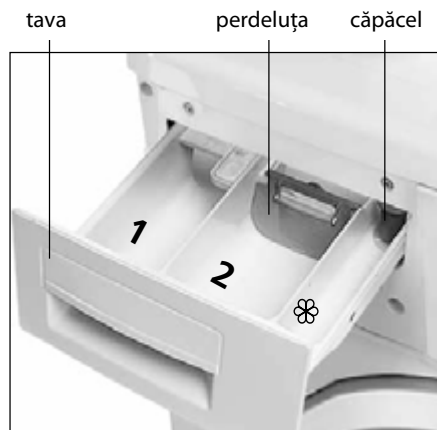

6.2.3 Alegeți tipul detergentului în funcție de deosebirile țesăturii (fel, culoare), gradul de murdărie a rufelor și temperatura spălării (vedeți tabela 1).

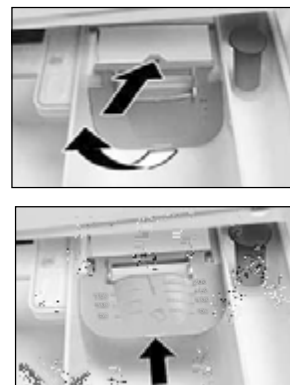
6.2.4 Cantitatea de detergent va fi stabilită în conformitate cu instrucțiunile producătorului, ținând cont de gradul de murdărie a rufelor, duritatea apei și masa încărcăturii de rufe (la jumătate de încărcătură, cantitatea de detergent utilizat se scade cu 1/4 decît doza maximă, la încărcătura minimă — se scade în 2 ori).

ATENȚIE! Supradozajul detergentului sau utilizarea detergentului pentru spalare manuală aduce la spumare activă care scade eficacitatea spălării și poate aduce la un efect de defectare a mașinii de spălat. Rufe vor capata un ton cenușiu dacă cantitatea detergentului utilizat la spalare va fi insuficientă.

6.2.5 La folosirea detergentilor sub formă de pulbere trebuie să vă asigurați ca pulberea, sa nu ajunga în compartimentul ☼, deoarece în timpul clătirii va produce spumă și pe lucruri pot apărea pete albe.

6.2.6 Înainte de a utiliza detergenți sub formă de pulbere în tava așa cum se arată în Figura 15, trebuie să deschideți declanșatorul așa cum se arată în Figura 16: apăsați pe fila pe ea și transferați-o în poziție orizontală, apoi împingeți pana la capat în direcția indicată de săgeată.

6.2.7 Când alegeți funcțiile suplimentare   , se recomandă să utilizați numai detergenți praf, care sunt plasate în împărțiturile 1 și 2, în conformitate cu Figura 14, 15.

6.2.8 Detergenții lichizi utilizați doar pentru spălarea principală, se recomandă a fi turnați în compartimentul 2 neaparat înainte de spălare. Puteți utiliza capacitatea de dozare oferita de producătorii detergentului.

În mașina cu o tavă așa cum se arată în Figura 15, înainte de a utiliza detergentul lichid este necesar a transfera declanșatorul în poziție verticală: împingeți-l spre sine pana se oprește și lasați.

Pe declanșator sint indicate valorile numerice de dozare in mililitri (in functie de constructie) din stânga — 150, 100, 50 pentru mașini cu o adâncime a corpului de 337 mm, 407 mm; din dreapta — 200, 150, 100, 50 pentru masini cu adâncimea corpului de 482 mm. Dimensiunile de gabarit sunt date în certificatul de garanție.

Tabelul 1

Deosebirile țesăturii	Temperatura de spălare, °C	Tip detergent
Albă, colorată rezistent, de bumbac sau de in, rezistentă la fierbere	între 20 și 90	Universal cu înalbitor de rufe
Colorată de bumbac sau de in	între 20 și 60	Pentru rufe colorate
Colorată sintetică și combinată	între 20 și 60	Pentru rufe colorate și delicate
Subțire, delicată, inclusiv mătase	între 20 și 40	Pentru rufe delicate
Lână	între 20 și 40	Pentru lână

ATENȚIE! Când se folosește detergent lichid în împărțitura 2 (spălare principală) nu este permis să setați funcțiile suplimentare



6.2.9 Supradozajul substanțelor de tratament special în împărțitura ☼ (mai sus de MAX marcat pe capac așa cum se arată în Figura 14 sau eticheta de pe partea laterală a împărțiturii, în conformitate cu Figura 15), precum și intrarea lor în împărțitura vecină reduce calitatea de spălare.

6.2.10 Agent de albire, în caz dacă este ales un program de «pete», «îndepărtarea petelor» sau «BIO-îngrijire» este plasat în împărțitura 1, și albire se produce imediat după spălarea principală.

ATENȚIE! Când utilizați albirea nu este permisă funcția suplimentară de spălare premediară.













6.2.11 Pentru a îmbunătăți calitatea spălării și de a proteja mașina de spălat, dacă apă are grad de duritate II sau III, trebuie să adăugați la detergent în împărțitura 2 o substanță de dedurizare a apei în conformitate cu recomandările producătorului.

Duritatea apei este definită în Tabelul 2. Informații privind duritatea apei pot fi obținute de la o sursă de apă locală.

6.3 SIMBOLE INTERNAȚIONALE PENTRU SPĂLAREA ȘI ÎNGRIJIREA TEXTILELOR

6.3.1 La selectarea programelor și de temperatură de spălare este sfătuit să citiți simbolele de îngrijire pe eticheta hainei, astfel încât în procesul de spălare lucrurile nu se decolorează sau se strîng.

Simbolele principale de condiții de spălare:

-  — spălare,  — spălare delicată;
-   — temperatura maximă de spălare 95 °C;
-   — temperatura maximă de spălare 60 °C;
-   — temperatura maximă de spălare 40 °C;
-   — temperatura maximă de spălare 30 °C;
-   — spălare de mână.

Haine cu simbol  pe etichetă, nu trebuie să fie spălate.

7 ÎNGRIJIREA MAȘINEI

7.1 CURĂȚARE

ATENȚIE! Înainte de a curăți mașina, trageți -o din priză electrică și opriți apă.

7.1.1 Curățarea mașinii trebuie să fie efectuată în mod regulat.

Tabelul 2

Nivelul durității	Caracteristica apei	Duritatea apei în °dH	Duritatea apei în milimoli pe litru
I	Cu duritatea joasă	De la 0 pînă la 7	Pînă la 1,3
II	Mijlocie	De la 7 pînă la 14	De la 1,3 pînă la 2,5
III	Dură	De la 14 pînă la 21	De la 2,5 pînă la 3,8



Figura 17



Figura 18



Figura 19



Figura 20

Suprafețe exterioare ale pieselor de mașina fabricate din plastic și cauciuc trebuie să fie curățate cu o cârpă umedă.

După fiecare spălare, curățați cu grijă garnitura de cauciuc, așa cum se arată în Figura 1, cu o cârpă moale și uscată.

ATENȚIE! Îndepărtați cu grijă acumularea de particulele străine pe garnitura ușii.

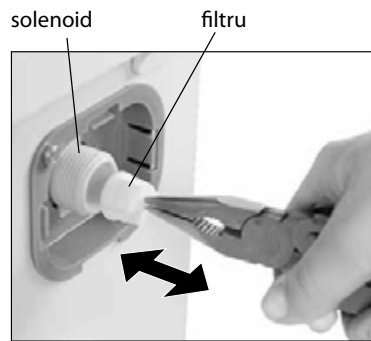
NU folosiți pentru curățarea mașinei substanțele chimice de curățare, compoziții abrazive, alcool, benzina și alți solvenți.

7.1.2 Tava pentru detergent trebuie să fie curățată periodic, scoasă afară din mașină:

— trageți-o pînă la sfîrșit;

— ținîndu-o de marginile împărțiturii ☼, în conformitate cu Figura 17, sau de suprafața laterală așa cum se arată în Figura 18, cu un pic de presiune asupra capacului sau cheiei în direcția indicată de săgeată, trageți-o spre D-voastră.

Scoateți capacul din tavă, perdeluță (dacă este cazul), și spălați interiorul și suprafața exterioară sub un jet de apă caldă. Spălați tava așa cum se arată în Figura 19. Puneți părțile detașabile de tava la loc, puneți tava în mașina și închideți-o ușor.

7.1.3 În caz dacă obiecte de metal ruginit sunt puși întîmplător în mașina împreună cu rufe, pe cilindru pot apărea pete de rugină, care trebuie să fie eliminate prin intermediul unor elemente de curățare a obiectelor din oțel inoxidabil.

7.2 CURĂȚAREA FILTRELOR DE ALIMENTARE CU APĂ

7.2.1 Filtrul din furtunul de alimentare, în conformitate cu Figurile 6 și 7, și filtru în filet conector a solenoidului, așa cum se arată în Figura 20, sunt montate pentru a preveni înfundarea mașinii cu particulele solide (nisip, talaș de metal, etc.) din apă. Se recomandă să curățați filtrele, cel puțin o dată pe an.

7.2.2 Pentru a curăța filtrele, este necesar să:

— Deconectați furtunul de alimentare de la robinetul de apă, în conformitate cu Figurile 6 și 7, prin rotirea piuliței contra- sens ceasornic;

— Deconectați furtunul de alimentare cu apă de la filtru în filet conector a solenoidului, în conformitate cu Figura 8, prin rotirea piuliței contra-sens ceasornic;

— Scoateți filtrul de la capetele filetate ale solenoidului, cu o pereche de clește sau pensete, așa cum se arată în Figura 20;

— Îndepărtați praful de pe filtre, curățați cu o periuță și clătiți filtrele detașabile sub un jet de apă.

După curățarea filtrelor instalate pe furtunul de alimentare și de conector electrovalvii procedînd în sens invers. Atașați furtunul de alimentare și verificați dacă sînt curgeri - articulațiile trebuie să fie uscate atunci când mașina funcționează.

7.3 CURĂȚAREA FILTRULUI POMPEI

7.3.1 Filtrul pompei împiedică pătrunderea de pânză, fire, obiecte mici (butoane, agrafe, monede, etc.) în pompa de evacuare pentru spălarea rufelor. Pentru a evita deteriorarea pompei este recomandat odată în șase luni să curățați filtrul, și după fiecare spălare produselor cu perişori lungi.

7.3.2 Înainte de a curăța, scurgeți apă rămasă în pompă. Pentru a face acest lucru, deschideți capacul filtrului (în funcție de design):

— Folosind o șurubelniță, sau un alt obiect ascuțit cum se arată în Figura 21;

— Prin apăsarea butonului, așa cum se arată în Figura 22.

Trageți furtunul din mașină și instalați un recipient în conformitate cu figura 23a) sau 23b) pentru colectarea apei. Înălțimea recipientului trebuie să fie mai joasă decît deschizătura de ieșire a furtunului din mașina de spălat. Scoateți dopul de la capătul furtunului hidraulic și scurgeți apa în recipient.

Dacă în rezervorul mașinii este multă apă efectuați scurgerea de mai multe ori.

Răsuciți mânerul filtrului împotriva acelor ceasornicului conform figurii 23 și extrageți filtrul.

ATENȚIE! În timpul întoarcerii mînerului al filtrului este posibilă scurgerea de apă reziduală.

7.3.3 Scoateți murdăria din filtru, spălați filtrul cu apă.

7.3.4 Puneți dopul la loc în furtun și montați filtru în mașină în sens invers. Verificați instalarea corectă și fixați fitru. Închideți capacul filtrului.



Figura 21



Figura 22

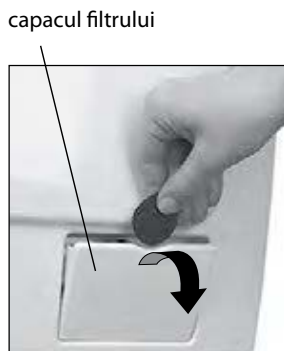

Figura 23

8 DEPOZITARE ȘI TRANSPORT

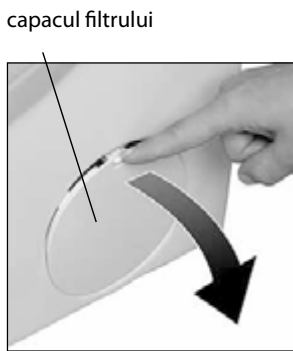
8.1 Mașină ambalată trebuie să fie depozitată la o umiditate relativă de 80 %, în spații închise, cu ventilație naturală.

8.2 Dacă mașina pentru o lungă perioadă de timp nu va fi utilizată și va fi depozitată într-o cameră neîncălzită, trebuie să eliminați complet apa din mașină:

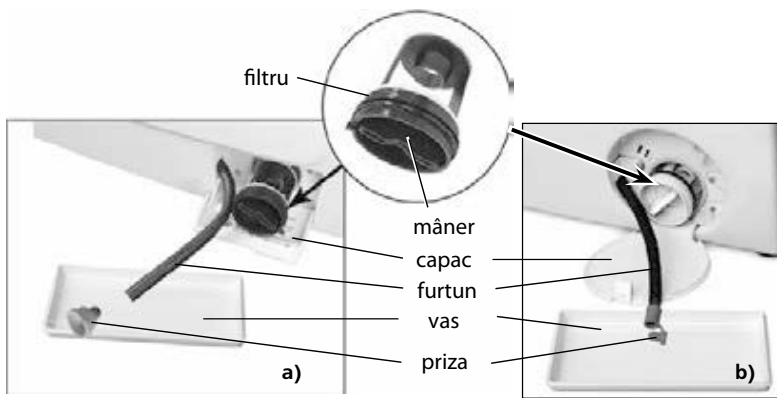
— Deconectați mașina de la sursa de alimentare prin scoaterea ștecherului din priză;

— Deconectați mașina de la rețeaua de alimentare cu apă, furtunul de alimentare de la robinetul de apă;

— Scoateți furtunul de evacuare de la evacuare și puneți-l într-un rezervor pentru a îndepărta apa rămasă în furtunul;

— Goliți apa din filtru, în conformitate cu 7.3.2 și înclinați ușor mașina înainte pentru îndepărtarea completă a apei.

8.3 Înainte de a transporta mașina trebuie să:

— Scoateți apa rămasă în mașină, în conformitate cu 8.2;

— Setezi șuruburile de fixare cu mâneci (a se vedea 3.1.2, în ordine inversă), pentru a preveni deteriorarea rezervorului mașinii.

8.4 Transportul mașinii trebuie să fie în poziție de lucru (pe verticală) pe orice fel de autotransport acoperit, fixată bine.

NU expuneți mașina la șoc în timpul încărcării și descărcării.

9 REMEDII DE DEPANARE

9.1 Defecțiunile, care pot fi eliminate de către consumator sunt prezentate în Tabelul 3.

9.2 Dacă problemele, enumerate în Tabelul 3 nu se rezolvă, și dacă pe displeiul apare «F2», «F3», «F4», «F5», «F6», «F7», «F8», «F9», «F10», «F11», «F12», «F13», «F14», «F15», «F16», mașina trebuie să fie deconectată de la sursa de alimentare, opriți alimentarea cu apă și apelați inginerul de service.

9.3 Atunci când solicitați servicii, trebuie să specificați modelul și numărul de serie al mașinii.

9.4 Înainte de oprire a funcții «Aquastop» (afișat «F15»), se pot scurge cantități mici de apă din mașina.

10 UTILIZAȚIA

10.1 Materialele folosite pentru ambalajul masini pot fi reciclate și refolosite în cazul în care vor ajunge la puncte de colectarea de materii secundare.

ATENȚIE! Nu permiteți copiilor să se joace cu materialele de ambalare, există un risc de sufocare, încurcînduse în foaie de plastic.

10.2 Masina destinată pentru utilizarea trebuie să fie făcută inutilizabilă prin tăierea cablului de alimentare, și rupere a dispozitivul de blocare a ușii. Aruncați mașina, în conformitate cu legile țării.

11 GARANȚIA ȘI ÎNTREȚINEREA MAȘINII

11.1 Perioada de garanție a mașinii este de 3 ani.

Perioada de garanție se calculează de la data de vânzare, și în lipsa de vânzare a mărcii - de la data fabricației, numărul de serie specificat în produs.

11.2 Garanția nu acoperă:

— Pentru repararea de către persoane care nu sunt incluse în lista organizațiilor de servicii;

— Când folosiți produsul în toate tipurile de mașini care se deplasează;

— Când nu au fost îndeplinite condițiile de instalare, conectare, exploatarea, precum și cerințele de siguranță prevăzute în manualul de instrucțiuni;

— Pe eșecuri și deteriorarea mecanică, chimică și termică a mașinei și părților acesteia;

— Defecte sau daune cauzate de condiții extreme sau de forță majoră (incendii, calamități naturale, etc.), precum și a animalelor domestice, insecte și rozătoare.

11.3 Controlul mașinii în perioada de garanție este gratuit. Livrare pentru repararea garantată și după reparațiile se efectuează de către organizațiile care efectuează reparații de garanție.

Dacă verificarea nu a confirmat defectul mașinii, costurile de transport sunt plătite de către proprietar în conformitate cu lista de prețuri a serviciului.

În cazul unui deficit din cauza unor încălcări ale condițiilor de funcționare a mașinii costurile de repararea și transport sunt plătite de către proprietar în conformitate cu lista de prețuri a serviciului.

ATENȚIE! Producător (vânzătorul) nu este responsabil pentru daunele pentru viață, sănătatea sau proprietatea consumatorului cauzate de eșecul de instalare, conectare și funcționare a produsului.

Drepturile și obligațiile consumatorilor, retailerul și producătorului sunt reglementate prin Legea «Cu privire la protecția drepturilor consumatorilor».

11.4 Întreținerea și repararea mașinii pentru durata de servicii trebuie să fie efectuată de către un inginer de service calificat.

11.5 Montarea, instalarea și conectarea mașinii la rețeaua de alimentare cu apă și curent este efectuată de către consumator.

11.6 Informații despre locurile Serviciul trebuie să cereți de la organizație care a vândut mașina, deasemenea ca și pe listă de furnizori de servicii, care este inclusă în pachet.

ATENȚIE! Cereți ca mecanic de servicii să completeze Tabelul 4 (vezi pagina 67) pentru toate lucrările efectuate pe parcursul duratei de viață a mașinii.

Tabelul 3

Problema	Cauza posibilă	Soluție
Mașina nu merge. Indicatoarele nu se aprind	Lipsește tensiunea în rețeaua electrică	Verificați tensiunea de alimentare electrică în priza, prin conectarea unui aparat electric
	Nu există nici un contact între cablul de alimentare al mașinei și priza	Băgați bine ștecherul în priza
	Nu este apăsat butonul de alimentare	Porniți mașina, apăsând pe butonul Start
Nici un program nu este executat (pe displeiul — INCHIDEȚI UȘA, door)	Ușa nu este închisă	Închideți etans ușa mașinii până la un clic de fixare
Apa se scurge din cuva pentru detergenți	Cuva pentru detergenți nu a fost închisă etanș	Închideți etanș cuva pentru detergenți
	În cuva pentru detergenți s-au întărit rămășițe de detergent praf sau capacul compartimentului s-a obturat	Înlăturați resturile întărite de detergent praf, spălând cuva sub un jet de apă caldă conform 7.1.2
Mașina se umple și scurge mereu apă (pe displei — F5)	Furtunul de evacuare montat necorect	Montați furtunul de evacuare în conformitate cu 3.4.4 – 3.4.6
	Partea liberă a furtunului este imersă în apă.	Scoateți furtunul de evacuare din apă
Mașina nu se umple cu apă (pe displei — F5)	Nu curge apă din robinet	Verificați dacă este apă rece, dați drumul la robinet
	Nu este deschis robinetul	Deschideți robinetul
	Este infundat furtunul de alimentare cu apă	Eliberați furtunul de alimentare
	Filtrele în furtunul de alimentare sau în filetul conector al solenoidului este infundat	Deconectați mașina de la curent electric și de la sursă de apă. Curățați filtrele conform 7.2.
Nu scurge apa (pe displei — F4)	A funcționat sistemul de apărare în caz de curgere în furtunul de alimentare cu apă — culoarea firestruichi în furtunul de alimentare cu apă este roșu (Vezi Fig.7)	Schimbați furtunul de aprovizionare cu apă
	Furtunul de evacuare nu este montat corect	Montați furtunul de evacuare în conformitate cu 3.4.4 – 3.4.6
	Furtunul de evacuare este strâns	Eliberați furtunul de evacuare
	S-a infundat filtru pompei	Curățați filtrul pompei conform 7.3.2 – 7.3.4
Nu se efectuează centrifugarea (pe displei — F4)	Canalizarea este infundată	Curățați canalizarea
	Centrifugarea este stinsă	Selectați viteza centrifugării
	Ați folosit un detergent necorect, care a produs prea multă spuma	Selectați și porniți programul „Limpezire”
Mașina vibrează și face zgomot	Nu ați folosit recomandările punctului 6.1.4. Rufe s-au concentrat într-o parte a cilindrului	Îndepliniți recomandările punctului 6.1.4. Aranjați lucrurile în cilindru în mod uniform
	Nu au fost scoase toate șuruburile și tușișele pentru deplasarea	Demontați toate șuruburile și tușișele pentru deplasarea în conformitate cu 3.1.2
	Mașina nu a fost nivelată bine sau nu au fost strânse bine contrapiulițele de pe suport.	Nivelați bine mașina și strângeți contrapiulițele de pe suport, în conformitate cu 3.2.2
Nu se deschide ușa după terminarea spălării	Lucrurile mari (cearceafurile, fețe de masă, etc.) sunt aglomerate într-o parte a cilindrului	Aranjați rufe în cilindru în mod uniform
	Nu s-a deblocat ușa	Asteapta alarma sonora după terminarea spălării
Rufe nu sunt bine stoarse	Lucrurile nu sunt aranjate în cilindru în mod uniform	Aranjați lucrurile în mod uniform când încărcați mașina
	Programul de spălare sau viteza de centrifugare selectat necorect	Selectați programul în conformitate cu tipul țesăturii, sau alegeți viteza de centrifugare mai mare.
Prea mult detergent rămâne în tavă pentru detergent	Presiunea de apă insuficientă (sub 0,05 MPa)	Opriti mașina și apelați la serviciile locale de aprovizionare cu apă
	Filtrele în furtunul de aprovizionare sau în filetul conector al solenoidului este infundat	Curățați filtrele în conformitate cu 7.2. Deconectați mașina de la curent electric și de la robinet
	Ați folosit un detergent scăzut	Schimbați detergentul
Prezența apei în tavă în compartimentul de substanțe pentru îngrijire specială după sfârșitul spălării	La utilizarea detergentilor sub forma de praf declanșatorul (vezi Fig. 15) este deschis, dar nu este apăsat până la capăt (vezi Fig. 16)- a avut loc scurgerea pre timpurie a substantelor pentru îngrijire specială	Apăsați declanșatorul până la capăt în conformitate cu 6.2.6 (vezi Fig. 16)
Semne de detergent pe rufele spălate	Detergentul conține fosfați care nu se dizolvă în apă	Limpeziți rufe, selectați și porniți programul „Limpezire”
Rufe nu sunt destul de curate după spălare	Încărcare maximă depășită	Încărcați mașina conform normelor de încărcare (vezi Anexa)
	Cantitatea de detergent insuficientă	Măriți cantitatea detergentului conform recomandărilor a producătorului de detergent
	Programul selectat greșit	Selectați program conform tipului de țesătură, gradul de murdărie
Apă sub mașina	Încheietură furtunului de aprovizionare cu apă nu este hermetică	Verificați montajul filtrului, a piulițelor (nu trebuie să fie strâmbe). Înșurubați bine piulițele
	Furtunul este rupt	Cereți schimbarea furtunului de evacuare la servicii profesionale
	Rufe s-au prins între ușa și garnitura de cauciuc	Opriti mașina, deschideți ușa, scoateți rufe care s-au prins, închideți ușa. Porniți mașina, selectați programul și apăsați butonul START\PAUZA. În mașini cu butonul  întâi cancelați programul și deschideți ușa. Opriti mașina și eliberați rufe.
	Filtre pompei montat necorect	Fixați mînerul filtrului

AVTOMAT KIR YUVISH MASHINASI

Hurmatli xaridor!

Avtomatik kir yuvish mashinasini xarid qilishda (bundan buyon matnda — mashina) uning kafolat kartasining to'g'ri to'ldirilganligi, uni sotayotgan tashkilot shtampi borligi, hamda uning sotilish sanasini yirtib beriladigan talonlarda mavjudligini tekshirib oling.

Yig'imni tekshiring va mashinada ko'zga tashlanadigan shikastlarning yo'qligiga ishinch hosil qiling.

Mashinaning ishga tushirilishi va undan foydalanishga doir qo'llanmani diqqat bilan o'rgangan holda, Siz uni to'g'ri va xavfsiz ishga tushirishingiz mumkin. Mashinaning xizmat muddatiga qadar undan foydalanish qo'llanmasini saqlab qo'ying.

Mashina Ukraina Vazirlar Mahkamasining 3 dekabr 2008 yildagi №1057 – raqamli Texnik Reglamenti talablariga mos keladi, ya'ni mazkur reglamentda bir qator xavfli moddalarning elektr va elektron uskunalarda ishlatishga cheklovlar qo'yilgan. Reglamentlashtirilgan zararli moddalarning foiz sig'imi Texnik Reglamentda o'rnatilgan meyorlardan ortib ketmaydi.

ZAO "ATLANT" ning boshqaruv va sifatni takomillashtirish tizimi STB ISO 9001–2009 standarti talablariga mos keladi hamda BRning Milliy Reestrda №BY/112 05.01. 002 00014 – ro'yxat raqmi bilan ro'yxatdan o'tkazilgan.

Ishlatish bo'yicha qo'llanma turli xil modeldagi mashinalar uchun ishlab chiqilgan. Ishlatish bo'yicha qo'llanmaning ilovasi bor, unda mashinani boshqarish va uning ishlatilish xususiyatlari ham bor.

Mashina modelida so'nggi raqamlar (shartli ravishda «-XX» yoki «-XXX») bajarish raqamini bildiradi, ularning hammasi filtrning yuqori qopqog'ida joylashgan kafolat kartasida va mashina tablichkasida ko'rsatilgan. Modelning bajarilishi konstruktiv yechimlari bilan ajralib turadi.

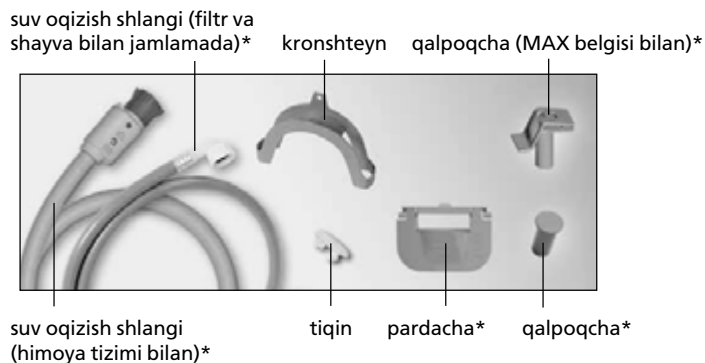
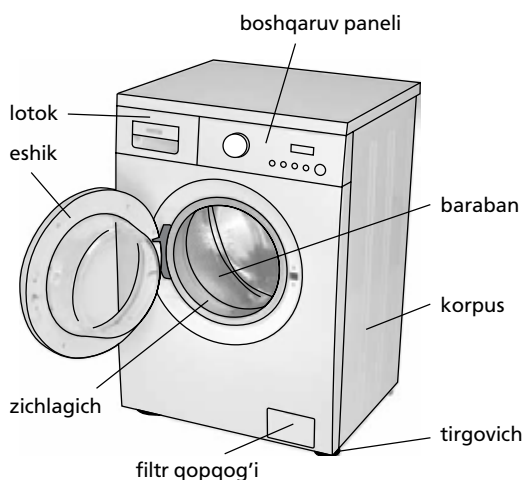

* Mashina modelidan qat'iy nazar jamlama ichida mavjud.

1-surat

1 UMUMIY MA'LUMOTLAR

1.1 Suratga mashina to'qimachilik mahsulotlarini, sport poyafzalini past ko'piklanadigan sun'iy kir yuvish vositalari yordamida yuvish uchun mo'ljallangan, shuningdek, maishiy sharoitlarda chayish va siqish uchun moslashtirilgan. Mahsulotlarni qayta ishlash bo'yicha barcha operatsiyalar avtomatik tarzda berilgan vazifaga ko'ra amalga oshiriladi.

1.2 Mashina faqatgina maishiy sharoitlar uchun mo'ljallangan. Mashinadan ishlab chiqarish maqsadlarida foydalanishda (restoran, kafe, bog'cha, ofis, sanatoriy va h.k.lar) kafolat majburiyatlari tegishli emas.

1.3 Mashinaning asosiy va butlovchi qismlari 1 – suratda, gabarit hajmlari esa 2 – suratda ko'rsatilgan.

1.4 Ta'minlash komplektiga qo'yidagilar kiradi: qo'shimcha buyumlar, foydalanish uchun qo'llanma ilovasi bilan birga, servis xizmatlari ko'rsatish tashkilotlar ro'yxati, kafolat kartasi va mashina energetik samaradorligi yorlig'gi (so'ngra – yorliq).

Mashina texnik tavsifi qiymatlari yorliq va kafolat kartasi jadvalida ko'rsatilgan. Shu bilan birga, kafolat kartasi alohida jadvalida qo'shimcha qismlar soni haqida ma'lumot keltirilgan.

1.5 Mashina ishlashi vaqtida uning derazasi orqali suvning darajasini ko'z bilan aniqlab bo'lmaydi, shuningdek, kir yuvishning zamonaviy texnologiyalari qo'llanilgan, bular esa, suv va elektr energiyasiyaning eng kam miqdorda iste'mol qilinishida kir yuvishning eng yuqori ko'rsatkichlariga ega bo'lishdir.

1.6 Mashinada electron tizimni nazorat qilish ko'zda tutilgan, bu esa kirning barabanda har safargi siqish – quritish jarayonida

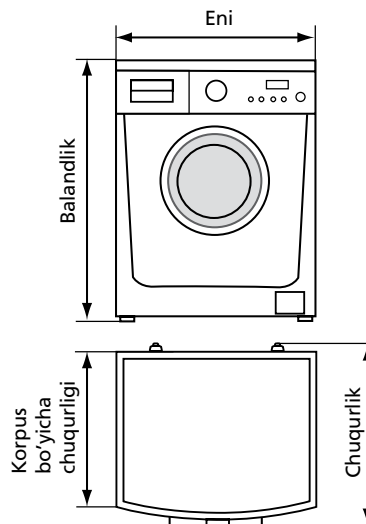

2-surat

vibratsiyalar va shovqinning ko'payib ketishini oldini olgan holda uning tekis joylashishini tartibga soladi.

1.7 Mashinada (modelidan qat'iy nazar) suvni chiqarib yuborish shlangiga himoya tizimi ko'zda tutilgan, bu esa suvning chiqishi vaqtida shlangning shikastlanishida suvning vodoprovoddan mashinaga suv yetkazib berish to'xtatiladi va kir yuvish to'xtatildi.

1.8 Mashina ichidagi suvning oqib ketishi uchun o'rnatilgan qo'shimcha himoya tizimi "Akvastop" "A" harfi bilan belgilangan. Himoya tizimi mashina buzilib qolgan vaqtida – kir yuvish to'xtatildi, baktagi suv oqib ketadi va displeyda mashina buzilganligi haqida xabar paydo bo'ladi.

1.9 Mashinani ishga tushirishda quyidagilar juda muhim:

- atrof – muhitning (25 ± 10) °C haroratida va nisbiy namlikning 75 %dan ortiq bo'lmagan holatlarda;
- vodoprovod suvining 0,05 dan 1 MPagacha bo'lgan bosimida;
- o'zgaruvchan tokning bir fazalik elektrik tarmog'idan (50 ± 1) Gertsli tebranishi;
- o'zgaruvchan tokning 220–230 Vlik nominal quvvatlanishi oraliq'ida.

DIQQAT! 0 °Cdan past harotatli binoda suvning muzlashiga va mashina buzilishiga olib keladi.

1.10 Ishlab chiqaruvchi, mashinaning konstruksiyasini takonillashtirish bo'yicha muntazam ishlagan va uning sifat ko'rsatkichini oshirgan holda, o'zida uning konstruksiyasiga va komplektatsiyasiga o'zgartirish kiritish, shu bilan birga, uning asosiy texnik xususiyatlarini o'zgartirishsiz qolishi huquqini qoldiradi.

1.11 Atrof – muhit haroratining 0 °Cdan past bo'lgan holatlarda transportirovkadan keyin, uni xona haroratida 24 soat saqlanganidan keyin ishga tushirish maqsadga muvofiq.

DIQQAT! Ishlab chiqaruvchi (sotuvchi) mahsulotdan foydalanish yoki uni saqlash shartlarining buzilishi, yengib bo'lmis kuchlar (yong'in, tabiiy ofat va sh.k.), uy hayvonlari, xasharotlar va kemiruvchilarning ta'siri natijasida unga yetkazilgan nuqsonlar va zarar uchun (shu jumladan kafolat muddatida) javobgarlikka ega emas.

2 XAVFSIZLIK TALABLARI

2.1 Mashina – elektr jihozi, shu sababli uni ishga tushirishda elektrdan himoyalashning umumiy qoidalariga amal qilish lozim.

2.2 Uskuna past darajadagi jismoniy, hissiyotli yoki aqliy noqisliklari mavjud bo'lgan shaxslar (shuningdek, bolalar), yohud ularning yetarli darajada malakaga ega emasliklari, shuningdek ularning javobgar shaxslar nazorati ostida ishlatishga haqli emaslar.

Bolalarga uskunani o'yinchoq qilishlariga yo'l qo'ymaslik lozim.

Boalar mashina ustiga chiqishi, uni ustida yoki ichida o'ynashlariga yo'l qo'ymang.

2.3 Mashina elektr tokidan zararlanishdan himoyalash bo'yicha I klassga tegishli.

2.4 Yerga ulanish kontakti bilan ikki yo'lakli rozetka mashina uni elektr tarmog'idan favqulodda uzilish joyida bo'lishi lozim.

2.5 Mashinani elektr tarmog'iga ulashdan avval quvvat olish shnurining shikast yegan – yemaganligini ko'z bilan tekshirib chiqish lozim. Shnur egilishi lozim va cho'zilishi lozim.

Quvvat olish shnurining shikastlanganligida uni almashtirish ishlab chiqaruvchi yoki servis xizmati tomonidan xavfsizlikning oldini olish uchun amalga oshiriladi.

2.6 Mashina og'ir bo'lganligi sababli, xavfsizlik choralari mashinani tashish va bir joydan boshqa joyga ko'chirish vaqtida rioya qilsih lozim.

DIQQAT! Kir yuvish mashinasi ustiga chiqmang, kir yuvish mashinasidan poya, ustuncha va hok. sifatida foydalanmang.

Mashinani atrof – muhit ta'siriga tushmasligi uchun binodan tashqarida o'rnatish **MAN ETILADI.**

Mashinani plastmassa tiqinlarni o'rnatmasdan 3.1.2 ga ko'ra o'rnatmaslik **MAN ETILADI.**

DIQQAT! Mashina tagiga qo'l, metall narsalarni tiqmang, aylanib turgan barabanga qo'l tegizmang.

2.7 Mashinani sovuq suv tarmog'iga ulashda faqatgina jamlama

ichida mavjud bo'lgan suv oqizish yangi shlangidan foydalanish maqsadga muvofiq.

Mashinani sinishi, yonib ketishi va portlab ketishiga olib keluvchi zaharli gazlarni chiqara oluvchi mavjud bo'lgan tarkibida erituvchilarni ishlatish **MAN ETILADI.**

DIQQAT! Mashinaning ichiq eshigiga eshikni mustahkamlovchi kronshteynning sinib ketmasligi uchun suyanmang.

2.8 Kir yuvish jarayonida mashinaning derzasiga tegish mumkin emas, u qiziydi va kuyishga olib kelishi mumkin.

2.9 Kir yuvilishning so'nggida mashinani o'chirish va uni elektr tarmog'idan uzish, vilkani rozetkadan olish va suv yetkazib berish kranini yopish lozim.

Elektr va yong'in xavfsizligini ta'minlash maqsadida quyidagilarni amalga oshirish MAN ETILADI:

- tok yuklanmalaridan himoya etilmagan elektr tarmog'iga ulash;
- yerga ulanish kontaktisiz mashinani rozetkaga ulashda foydalanish;
- mashinadan foydalanishda o'tkazuvchilar, ko'p o'rinni (ikkita yoki undan ortiq ulanish joylari mavjud) rozetkalar va uzun shnurlardan foydalanish;
- quvvat shnurini tortib, mashinani elektr tarmog'idan o'chirish;
- ishlayotgan mashinaga ho'l qo'l bilan tegib, quvvat shnuridan vilkani ulash yoki sug'urish;
- mashinani oqar suvda yuvish;
- mustaqil ravishda tuzatish va mashina konstruksiyasiga va uning suv va elektr ta'minotiga o'zgartirishlar kiritish mashinaning jiddiy shikastlanishiga va uni kafolatli tuzatishiga olib keladi. Tuzatish servis xizmatining malakali mexanigi tomonidan amalga oshirilishi lozim, negaki malakasiz tarzda tuzatilgan mashina xavf – xatar manbasiga aylanadi.

2.10 Mabodo mashina ishlashi vaqtida elektrik shovqini, tutashi va h.k. kabi nosozliklar paydo bo'lishida mashinani zudlik bilan elektr tarmog'idan vilkani rozetkadan o'chirish lozim, suv yetkazib berish kranini ham o'chirish va servis xizmati mexanigini chaqirish lozim.

Yong'in chiqishida mashinani zudlik bilan elektr tarmog'idan o'chirish, suv yetkazib berish kranini o'chirish va yong'inni o'chirish choralari ko'rish va o't o'chirish xizmatini chaqirish lozim.

2.11 Mashinaning maishiy sharoitlarda xizmat ko'rsatish muddati 10 yil.

DIQQAT! Mashinaning xizmat qilish muddati tugagach, ishlab chiqaruvchi uning xavfsiz ishlashini kafolatlamaydi. Keyingi safar ishlatish xavfli bo'lishi mumkin, negaki bu holatlarda elektr va yong'in holatlari materiallarning eskirish va mashinaning asosiy qismining yeyilishi kelib chiqishi mumkin.

3 MASHINANI ISHGA TAYYORLASH

3.1 O'RNATISHGA TAYYORLASH

3.1.1 Mashinani qadoqlovchi materiallardan bo'shatish (polietilen plyonka, penopolistirok qismlar) ajratish. Himoya plyonkasini displeydan olish (agar bor bo'lsa).

DIQQAT! Mashinaga shikast yetmasligi uchun, 1-suratda ko'rsatilganidek, uning tortmasi, eshigi yoki zichlagichdan ushlagan holda joyda-joyga ko'chirmang.

3.1.2 Mashina transportirovkasi uchun bak bloklovchi vintlar bilan mustahkamlangan.

Gayka kaliti yordamida aylantirib bo'shatish lozim hamda rezina va plastmassa vtulkalarni 3 – suratda ko'rsatilganidek sug'urib olish lozim.

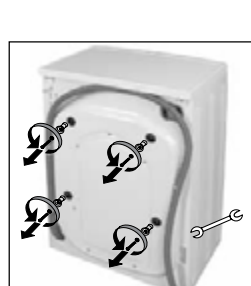

3-surat

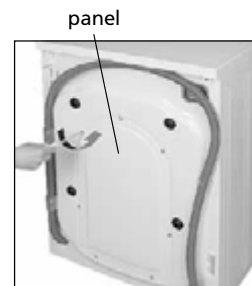

4-surat

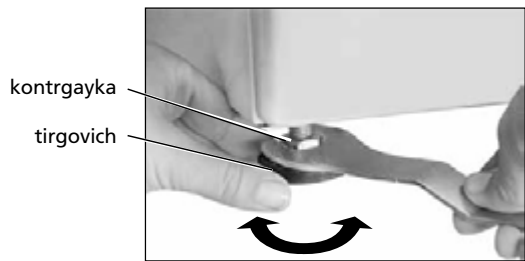

5-surat



6-surat

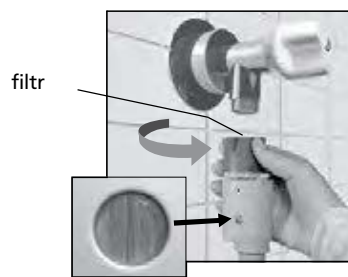

7-surat

Agarda vtulkalar mashina ichida qoladigan bo'lsa, hamda ularni chiqarib olish mumkin bo'lmasa, u holda 4-suratda ko'rsatilganidek, orqa panelni chiqarish va krestga o'xshash otvertka yordamida bo'shatish lozim hamda ularni olish lozim. Panelni o'z joyga o'rnatish lozim. Teshikni jamlama ishida bor bo'lgan plastmassa tiqin bilan yopish lozim.

Vint va vtulkalarni mashinaning kelasi safargi transportirovkasi uchun saqlab qo'yish maqsadga muvofiq.

DIQQAT! Korpusning shikastlanmasligi uchun mashinani o'rnatilgan bloklovchi vintlari, rezina va plastmassa tiqinlar borligida ishga tushirmang.

3.2 MASHINANI O'RNATISH

3.2.1 Mashina mustahkam, tekis, toza va quruq yuzaga o'rnatilishi kerak. Polning yumshoq to'shamasi (gilam, penopoliuretan qoplama va h.k.lar) ga o'rnatilishi uning vibratsiyasi kuchayishiga va ventilyatsiyasining yomonlashiga olib kelishi mumkin.

Taxta polga mashinani o'rnatishda taxtadan tayyorlangan materiallarni 15 mmdan kam bo'lmagan polga mahkamlash lozim. Mashinaning taxta polda yaxshiroq ishlashi uchun uni binoning chetrog'iga o'rnatish maslahat beriladi.

3.2.2 5 rasmga muvofiq eng muhimi oldingi boshqariladigan tirgaklarni burab chiqarib yoki burab kirgizib mashinani sathga ko'ra qat'iy gorizontal holatda o'rnatish: tirgakdagi kontrgaykalarni gayka kaliti bilan bo'shashtiring, tirgak balandligini tartibga soling, kontrgaykalarni mahkamlab qo'ying. Mashina sathga ko'ra noto'g'ri o'rnatilganligi yoki kontrgaykalar yetarli darajada mahkamlanmaganligi keyinchalik mashina ishlaganda tebranish va ortiqcha shovqin manbai bo'lib qo'lishi mumkin.

DIQQAT! Mashinaning maksimal tarzda ishlashini amalga oshirish uchun tutqichlarning aylanishi minimal miqdorda bo'lishi lozim.

3.3 ELEKTR TARMOG'IGA ULANISH

DIQQAT! Mashina yerga ulangan bo'lishi lozim.

3.3.1 Mashina elektr tarmog'iga yerga ulanish kontakti bo'lgan va ruxsat etilgan tok kuchi 16 A ga teng alohida ikki qutbli rozetka orqali ulanishi lozim. Rozetkaga ko'ndalang kesimi 1,5 mm² dan kam bo'lmagan uchta mis simli yoki ko'ndalang kesimi 2,5 mm² kam bo'lmagan uchta alyuminiy simli kabel tortilgan bo'lishi kerak. Faza simi elektr tarmog'ini himoya qiluvchi va 16 A maksimal tok kuchiga (ishga tushib ketish tokiga) mo'ljallangan, ishga tushish vaqti 0,1 soniyadan ortiq bo'lmagan va uzib tashlash toki 30 mA bo'lgan alohida avtomatik qurilma orqali ulanishi zarur.

Agarda rozetka ko'rsatilgan kabelga mos kelmasa, yoki mashina o'rnatilish joyidan uzoqroqda joylashgan bo'lsa, u holda elektr tarmog'ini yetarli darajada ta'minlanishi yoki rozetkaning montajini amalga oshirish lozim. Elektr tarmog'ini ta'minlash va rozetka montaji malakali xodim tomonidan amalga oshirilishi lozim.

Yerga ulashni gaz, isitish, vodoprovod yoki kanalizatsion qurilma

orqali o'tkazish **MAN ETILADI.**

DIQQAT! Ishlab chiqaruvchi (sotuvchi) ulanish qoidalariga rioya qilinmagan vaqtidagi sog'liqqa yetkazilgan zarar va mulkiy zarar uchun javobgarlikni o'z zimmasiga olmaydi.

3.4 SUV YETKAZIB BERISHGA (VODOPROVOD) VA KANALIZATSIYAGA ULANISH

3.4.1 Mashina faqatgina sovuq suv yetkazib berish tarmog'iga 3/4 dyuymli kesik patrubka orqali yetkazib berish kraniga ulanadi.

3.4.2 Mashinani suv quvuriga ulashdan avval quyidagi ishlarni bajarish:

- suv quvuri kranini ochish va suvning oqib ketishini amalga oshirish, bu esa trubadagi qum va loyqalarni, zanglarni yuvilib ketishi uchun bajariladi;

- filtrning tozaligini 6- va 7 – suratlarga asosan suv oqizish shlangida tekshirish;

- agarda suv oqizish shlangi 7 – suratga asosan himoya tizimiga ega bo'lsa, u holda shlangning maxsus oynasiga e'tibor qilish lozim. **Sariq yoki to'q-kul rang shlang sozligidan darak beradi;**

- suv oqizish shlangini kesilgan patrubkaga suvni yetkazib berish krani 6- va 7 – suratga ko'ra gaykani qo'l bilan mahkam ushlab orqali amalga oshiriladi;

3.4.3 Kir yuvish vaqtida suv yetkazib beruvchi kran 9 – suratga ko'ra to'liq ochilgan bo'lishi lozim.

3.4.4 Suvni oqizish shlangi 10 – suratga ko'ra poldan 60 cmdan kam bo'lmagan va 90 cmdan yuqori bo'lmagan balandlikda bo'lishi lozim. Mazkur talabni bajarmaslik mashinaning ishlamasligiga olib keladi.

3.4.5 Suvni oqizib yuborish uchun kanalizatsiyaga mashinaning oqizish shlangi to'g'ridan – to'g'ri ulanadi, sifonning (tarnov) kanalizatsiya trubasidan ichki diametric 40 mmdan kam bo'lmagan diametrligi truba o'rnatiladi, bunday diametrligi truba suvning qayta mashinaga oqib ketmasligini oldini olish maqsadida foydalaniladi.

Oqizish shlangi sifonga patrubka bilan 11 – suratga ko'ra to'g'ridan – to'g'ri ulanadi.

3.4.6 Suvni rakovinaga yoki vannaga oqizishda 12 – suratga ko'ra, egilgan joyini mashina jamlamasi ichidagi maxsus kronshteyn bilan mustahkamlash lozim. Shlang suvga solinmasligi lozim.

DIQQAT! Oqizuvchi va tortuvchi shlanglar vodoprovod va kanalizatsiyaga ulanganidan keyin egilmasligi va buralib qolmasligi lozim.

3.4.7 Mashinani vodoprovod va kanalizatsiyaga ulanishidan keyin shlanglarning germetik tarzda ulangan joyi quruq bo'lishini tekshirish lozim.

4 BIRINCHI ULANISH

4.1 BIRINCHI KIR YUVISH

4.1.1 Har bir mashina ishlab chiqaruvchida sinovdan o'tadi, shu sababli mashinada ortiqcha suv miqdori bo'lishi kerak emas. Mashinani



8-surat



9-surat

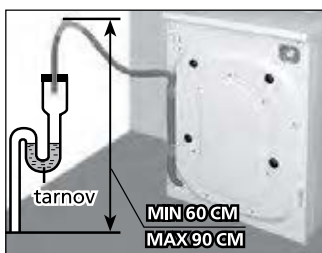

10-surat



11-surat



12-surat

ichidan tozalash uhcun birinchi kir yuvishni kirni solmasdan yuvish lozim.

4.1.2 Birinchi kir yuvishni "PAXTA" dasturini va 90 °C lik haroratni o'rnatib amalga oshiring (ilovaga qarang).

DIQQAT! Birinchi marta kir yuvishda 2 tarnovning 14,15-suratlariga ko'ra, kir yuvish ishlab chiqaruvchisidan berilgan tavsiyaga amalga qilingan holda, kirning yarimi solinishi kerak.

4.2 KIRNI YUVISHNI BOSHLASHDAN AVVAL BERILADIGAN UMUMIY TAVSIYALAR

4.2.1 Mashinani ishga tushirishdan avval vodoprovod suvi kranini ochish va suvni oqiza turib, suvning zang, qum va h.k.lardan ozod ko'rish lozim.

DIQQAT! Ushlab chiqaruvchi (sotuvchi) kir yuvishning sifati (shuningdek, ishga tushirishning kafolatli muddatida ham), kamchiliklar va mashinaning zang, qum, to'pon sababli ishdan chiqishida javobgarlikni o'z zimmasiga olmaydi.

4.2.2 Suvni quyish va oqizib yuborish shlanglarining to'g'ri o'rnatilganligini tekshirish (3.4.ga qarang).

Agar mashinadan uzoq vaqt mobaynida foydalanilmasa, gaykani bo'shatib, shlangni suv berish kranidan uzib turgan holda, suv quyish shlangidagi turib qolgan suvni to'kib tashlash lozim. Suvni quyish shlangi 3.4.2. bandga muvofiq vodoprovodga va mashinaga ulansin.

4.3 OVOZLI SIGNALIZATSIYA

4.3.1 Ovozli signal mashina ishining boshlanishi va oxirini tartibga soladi, shuningdek bunday tovush uning ishlatilishi vaqtidagi funksiyalarning tanlangan dasturlar tugmasining qo'qqisidan bosilib ketishi tufayli sodir bo'ladi

5 ISHLASH TARTIBI

5.1 Kirni tayyorlash va mashinaga solish (6.1 ga qarang).

Barabanning ichini tekshirish, uy hayvonlari bormi – yo'qligini tekshirish.

Agar mashinada eshikni yopilib qolishini oldini oluvchi to'suvchi moslama ko'zda tutilgan bo'lsa, uni oldindan olib qo'ygan holda, mashinaning eshigini shiqillagan tovush eshitilgunga qadar zich qilib yoping (5.7. ga qarang).

DIQQAT! Kir baraban chetidan va eshik va mustahkamlagich o'rtasida qolishi lozim.

DIQQAT! Sun'iy kir yuvish vositalarini tejash maqsadida, (bundan buyon matnda – SKV), elektr energiyasi va atrof-muhitning ifloslanishini kir yuvish dasturini tanlashda mato turi va uning ifloslanish darajasini ham hisobga oling.

5.2 Mashinaning maxsus katagiga avtomatik tarzda kir yuvishga mo'ljallangan kir yuvish vositasini va maxsus ishlov berish vositasini ham soling (6.2 ga qarang). Sekin eshikni yoping.

Mashinaning ishlash vaqtida mashinadan suvning oqib chiqib ketishi va sochilib ketishini oldini olish maqsadida uning katagini ochish **MAN QILINADI.**

5.3 Vilkaning quvvat olish shnurini rozetkaga ulash va suv yetkazib berish kranini ochish (9 – suratga qarang).

5.4 Mashinani ilovaga ko'ra ishga tushirish. Kir yuvish dasturini tanlash hamda zarur holatlarda asosiy parametrlarni o'rnatish, qo'shimcha funksiyalarni tanlash. Mashinaning ishlashini boshlash uchun START/PAUZA tugmalarini bosish, bu vaqtda signal chalinadi, eshikning bloklash moslamasi ishga tushdai hamda mashina ishlashni boshlaydi.

DIQQAT! Eshikchani bloklash moslamasi buzilishiga yo'l qo'ymaslik uchun:

– eshikcha avtomatik ravishda blokirovkadan chiqarilgan guncha uni ortiqcha kuch ishlatib ochishga o'rinmang;

– eshikcha ochilib-yopilganda urilishiga yo'l qo'ymang.

DIQQAT! Agar eshikchani START/PAUZA tugmasi bosilgandan so'ng yoki mashina ishlatilganda ochish mumkin bo'lsa, u holda mashina ishlatishni to'xtatib servis xizmatga murojaat qilish kerak.

Eshikcha bloklash moslamasi buzilganda mashina ishlatilishi **TAQIQLANADI.**

5.5 Yuvishning kelgusi operatsiyasi tugaganidan keyin eshikning bloklash uskunasi o'chiriladi, undan tovush chiqadi.

5.6 Kir yuvilish nihoyalangandan keyin mashinani ilovaga ko'ra o'chirish lozim. Quvvat olish shnuri vilkasini rozetkadan o'chirish hamda

suv yetkazib berish kranini yoping.

Mabodo mashina elektr tarmog'idan uzilmagan bo'lsa, unda uchtalik signal har bir minutda besh marta chalinadi.

Eshkni oching va kirlarni oling. Katakni yengil harakatlar bilan surish lozim hamda mashinaning ichki qismi qurishi uchun ehsikni qiya ochiq qoldirish lozim. Mashinada noxush hidlarning paydo bo'lishini oldini olish uchun mashinaning eshigi keyingi kir yuvishgacha ochiq qolishi lozim. Eshikni bloklanib yopilib qolishining oldini olishda 5.7 – ga ko'ra ish ko'rish lozim.

DIQQAT! Elektr tarmog'i quvvatining yetkazib berilishini to'xtatish mashina ishiga ta'sir ko'rsatmaydi: quvvat qaytadan uzatilgan vaqtdan boshlab, mashina o'rnatilgan dastur bo'yicha ishlashda davom etadi.

5.7 YOPILIB QOLISHDAN ESHIKNI BLOKLASH

5.7.1 Eshikni bloklash ba'zi bir mashina turlari uchun uning to'satdan ishga tushib ketishi yoki bolalar tomonidan ishga solinishini oldini olishga qaratilgan. Eshikning yopilib qolishini bloklashda vtulkani 13-suratga ko'ra otvertka yordamida soat strelkasi bo'ylab aylantirish lozim – vtulka oldinga qarab suriladi hamda eshikni yopilib qolishiga to'sqinlik qiladi. Bloklashni olib tashlash uchun kir yuvishdan avval ishni teskarisidan boshlash lozim.



13-surat

6 TAVSIYA VA MASLAHATLAR

6.1 KIRNI MASHINAGA SOLISH UCHUN TAYYORLASH

6.1.1 Kirni yuvishni boshlashdan avval quyidagilarni amalga oshirish lozim:

– ichki va tashqi kiyimlarni ajratish, ya'ni rangli kiyimlarni oqlardan alohida qilish;

– kiyimlarni mato turiga ko'ra yorliqlariga ko'ra (6.3 ga qarang).

Kiyimlarning kir bo'lish darajasiga qarab, dastruni tanlash (ilovaga qarang):

– Kiyimning yengil kir bo'lishida unda noxush hid paydo bo'ladi, dog'lar unchalik bilinmaydi;

– kiyimning o'rtacha kir bo'lishida dog'lar bilinadi va/yoki dog' ko'rinadi;

– juda ham kir bo'lib ketgan vaqtida kiyimda dog'lari yaqqol ko'zga tashlanadi.

Ba'zi bir dog'lar (o'tdan tekkan, sharikli ruchkalardan, o'simlik moyi, boyoq va h.k.lar) oddiy mashinada yuvilsa yetarli darajada toza bo'lmaydi. Shu sababli ularni mashinda yuvishdan oldin qo'lda tozalaydilar. Ularni dastavval unchalik sezilarli bo'lmagan joylarda boshlaydilar, chetdan tozalashni boshlab, uning markaziga qadar boradilar.

DIQQAT! Yangi rangli kirni uning rangi chiqishi mumkinligi hisobga olgan holda boshqa kiyimlar bilan qo'shib yuvish tavsiya etilmaydi. Oq kiyimlarni alohida yuvish lozim.

6.1.2 Barabanga kirni solishdan oldin quyidagilarni amalga oshirish lozim:

– kiyim cho'ntaklarining bo'sh ekanligini tekshirish, himoyaning yirtilgan qismlari, yopqichlar, kamar, to'qa va ilmoqlarning yopilganligini tekshirish, ketishi qiyin bo'lgan dog'larning avvaldan ketkazilganligini ham tekshirish lozim;

– kiyimni, (cho'ntaklarni va yoqalarni) qumdan cho'tka yordamida tozalash;

– shimlarni, yopishtirilgan gullari bor kiyimlarni, to'qilgan va to'qimachilik mahsulotlarini teskari qilish (trikotaj ich kiyimlar, futbol kalar, pusli kiyim va h.k.lar).

DIQQAT! Metal narsalarning mashinaga tushib qolishi (tanga, skrepka va h.k.lar) rezinalar mustahkamlagichning hamda mashinaning plastmassa bakining ishdan chiqishiga olib kelishi mumkin. Bunday buzilishlar kafolatli tizatish xizmatiga kirmaydi.

6.1.3 Mayda narsalar (paypoq, ro'molcha va h.k.lar), temirli byustgalterlar, shuningdek, nozik narsalarni kir yuvishdan avval maxsus setkaga solish lozim hamda boshqa kirlar bilan yuvish mumkin.

6.1.4 Kir yuvishda yaxshi ko'rsatkichlarga erishish uchun kirlarni

baraban ichiga alohida va erkin tarzda joylashtirish lozim.

Yirik narsalarni mayda narsalar bilan yuvish mumkin va ularni oldinma- ketin joylashtirish lozim. Bunday tuzilgan kiyimlar kirning siqilish vaqtida baraban ichida to'g'ri joylashtiriladi.

Mashinaga suvni o'ziga tortadigan t o'qimalarni (kurtka, sochiqlar, gilamcha va h.k.larni) solish **MAN ETILADI**.

DIQQAT! Narsalarning barabanga notekis joylashtirilishida siqish tezligi avtomatik tarzda pasayadi yoki umuman amalga oshirilmaydi.

6.1.5 Agar choyshablar eng ko'p og'irlikdan kam solinsa suv va elektr energiyaning sarf bo'lishi avtomatik ravishda pasayadi.

DIQQAT! Mashinaga kiragidan ortiq narsalarni solmang – yuvish sifati pasayadi, narsalarning g'ijim bo'lib ketishi oshadi. Maksimal belgilanishidan ortiq narsani mashinaga solmang (ilovaga qarang).

6.1.6 Sport kiyimlarini yuvishni boshlashdan avval quyidagilarga amal qiling:

- poyafzaldan shnurlari yechib oling;
- qumni qoqib tashlash va poyafzalni tashqarisini yuvish.

DIQQAT! Tabiiy teri, zamsha va nubukdan tikilgan poyafzalni yuvish TAVSIYA ETILMAYDI.

6.2 SYVni QO'LLASH

6.2.1 14 – va 15 – suratlarga kora (tuzilishidan qat'iy nazar), mashinada kir yuvish vositalarini solishga mo'ljallangan katak mavjud.

Katakning uchta xonasi bor, ular raqam va ramzlar bilan belgilab qo'yilgan:

1 – avvaldan kir yuvish uchun kukunsimon SYV va oqartiruvchilarni solish uchun;

2 – asosiy kir yuvish uchun (konstruksiyaga qarab) to'siqchali suyuq SYV;

☼ – maxsus ishlov beruvchi vositalar (kondisioner, yumshatuvchi, kraxmallovchi, xushbo'y hid beruvchi).

6.2.2 Kir yuvish uchun avtomatik kir yuvish mashinalari uchun mo'ljallangan KYuV, oqartirgich va yumshatish qo'shimchalari KYuV ishlab chiqaruvchi tavsiyalariga ko'ra ishlatilishi lozim. Quyuc yumshatish qo'shimcha-gellarni ishlatishdan oldin ularni 1:1 nisbatida suv bilan aralashtirib qo'yish tavsiya qilinadi.

DIQQAT! Kir yuvish uchun oqartiruvchi – geldan foydalanish tavsiya etilmaydi.

6.2.3 SYuV-ni tanlab olinishi gazlama xususiyati (turi, rangi) hamda buyumlarning kir bo'lishi darajasi, kir yuvish haroratiga bog'liqdir (1 -Jadvalni ko'r).

6.2.4 SYuV-ni dozalash buyumlarning kirligi, suvning qattiqligi va solingan choyshablarning og'irligini (kirning yarimi solinsa SYuV miqdori maksimal dozadan 1/4-ga kam bo'lishi, kir eng kam og'irlikda solinsa – 2 karra kam bo'lishi lozim) hisobga olgan holda ishlab chiqaruvchining ko'rsatmalariga ko'ra belgilanadi.

DIQQAT! SYuV juda ko'p solingan bo'lsa, yoki qo'lda kir yuvish uchun mo'ljallangan SYuV-dan foydalanilsa juda ko'p ko'pik hosil bo'lishiga sabab bo'lishi mumkin, bu esa kir yuvish

1 – jadval

Gazlama xususiyati	Kir yuvish harorati, °C	SYuV
Oq, paxta yoki zig'ir tolasidan to'qilgan mustahkam bo'yalgan, qaynatishga chidamli	20-dan 90-gacha	Universal oqartirgich bilan
Rangli paxta yoki zig'ir tolasidan to'qilgan	20-dan 60-gacha	Rangli buyumlar uchun
Rangli sintetik yoki aralash	20-dan 60-gacha	Rangli va nozik buyumlar uchun
Yupqa, nozik, shu jumladan shoyi	20-dan 40-gacha	Nozik buyumlar uchun
Jun	20-dan 40-gacha	Jun uchun

samaradorligini kamaytirib va mashina ishdan chiqishiga olib kelishi mumkin. SYuV kam bo'lsa choyshab ko'kimtir tusga ega bo'ladi.

6.2.5 Kukunsimon SYV ishlatganda kukunni lotokka yuklashda ☼ bo'limiga tushmasligini nazorat qilish kerak, chunki chayish jarayonida ko'pik hosil bo'ladi va narsalarda oq dog'lar paydo bo'lishi mumkin.

6.2.6 Kukunsimon SYV ishlatishdan oldin 15-rasmga muvofiq lotokda 16-rasmga muvofiq to'siqchani ochish kerak: uning bo'rtib chiqqan joyiga bosish va gorizontal holatga o'tkazish, so'ng strelka yo'nalishi bo'yicha oxirgacha surib qo'yish lozim.

6.2.7 Qo'shimcha funksiyalarni tanlashda ☼, ☼ faqatgina kukunsimon SUVDan foydalanish tavsiya etiladi, ular 1- va 2- bo'limda 14, 15- suratlarga asosan aralashtiriladi.

6.2.8 Faqat asosiy kir yuvish uchun ishlatiladigan suyuq SYV bevosita kir yuvishdan oldin 2 bo'limga quyish tavsiya etiladi. SYV ishlab chiqaruvchi tomonidan ilova qilinadigan dozalash idishidan foydalanishga yo'l qo'yiladi.

Lotokli mashinada 15-rasmga muvofiq suyuq SYV ishlatishdan oldin to'siqchani vertikal holatga o'tkazish: uni oxirgacha o'z tomonga surib qo'yib yuborish lozim.

To'siqchada millimetrda dozalash raqamli darajalari tushirilgan (konstruksiyaga qarab): chap tomonda — korpus bo'yicha 337 mm, 407 mm chuqurlikka ega mashinalar uchun 150, 100, 50; o'ng tomondan — korpus bo'yicha 482 mm chuqurlikka ega mashinalar uchun 200, 150, 100, 50. Gabarit o'lchamlari kafolat kartasida ko'rsatilgan.

DIQQAT! Suyuq SYVDan 2 – bo'limda foydalanish (asosiy yuvish uchun) qo'shimcha vazifalarni bermaydi ☼, ☼, ☼.

6.2.9 Maxsus ishlov bo'limiga vositalarning ortiqcha quyilishi ☼ (MAX belgisi qalpoqchada 14 –surat yoki bo'limning yonbosh sirtida joylashtirilgan yoki 15-suratda ko'rsatilgan) , shuningdek, qo'shni bo'limlarga tushishi ham kirning yuvilish sifati pasayishiga olib keladi.

6.2.10 Oqartiruvchi vositalar "Dog'lar", "Dog larni ketkazish" yoki "BIO-parvarishlash" dasturini tanlashda 1 – bo'limga o'tadi va oqartirish bevosita asosiy yuvishdan keyin sodir bo'ladi.

DIQQAT! Oqartiruvchidan foydalanishda qo'shimcha funksiyani berish mumkin emas.



14-surat

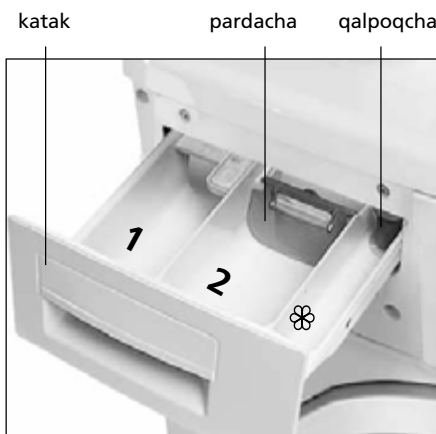

15-surat

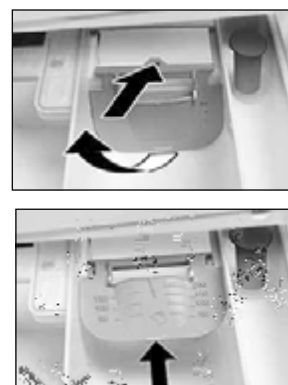

16-surat



17-surat



18-surat



19-surat

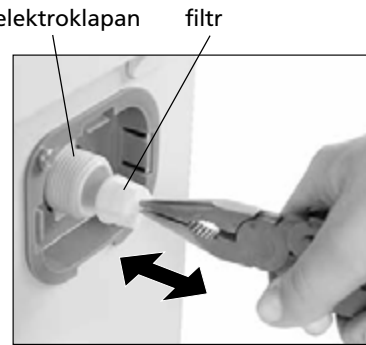

20-surat

2 – jadval

Qattiqlik darajasi	Suv xususiyati	Suvning qattiqligi, °dH	Suvning qattiqligi bir litrga millimollarda
I	Yumshoq	0 dan 7 gacha	1,3 gacha
II	O'rtacha qattiqlikda	7 dan 14 gacha	1,3 dan 2,5 gacha
III	Qattiq	14 dan 21 gacha	2,5 dan 3,8 gacha

6.2.11 Kir yuvilishi sifatini oshirish uchun hamda mashinani turli xil ohaksimon cho'kindilardan himoyalash maqsadida II yoki III darajadagi qattiq suvning SYVga 2 – bo'limga ishlab chiqaruvchining tavsiyasiga ko'ra qo'shilishi tavsiya etiladi.

Suvning qattiqligi darajasini 2 – jadvalga qarb aniqlanadi. Suvning qattiqligi to'g'risidagi suv ta'minotining mahalliy korxonasidan olish mumkin.

6.3 TOQIMACHILIK MAHSULOTLARINI YUVISH BO'YICHA XALQARO STANDARTLAR

6.3.1 Dastur va yuvishning haroratini tanlashda yorliqdagi narsalarni yuvish belgilarini ko'rib chiqish lozim, bu esa yuvish jarayonida narsalar kirishi va rangi chiqib ketmasligi uchun ko'mak beradi.

Yuvish shartlarining asosiy belgilari:

- yuvish, – nozik yuvish;
- yuvishning maksimal harorati 95 °C;
- yuvishning maksimal harorati 60 °C;
- yuvishning maksimal harorati 40 °C;
- yuvishning maksimal harorati 30 °C;
- qo'lda yuvish.

belgi qo'yilgan narsalarni mashinada yuvish mumkin emas.

7 MASHINANI SAQLASH

7.1 MASHINANI TOZALASH

DIQQAT! Mashinani tozalashdan avval uni elektr tarmog'idan uzing va suv yetkazib berish kranini yoping.

7.1.1 Mashinaning tozalanishini tez – tez o'tkazib turish lozim. Tashqi tarafini, plastmassa va rezina qismlarini faqatgina yumshoq mato bilan tozlash zarur.

Har bir kir yuvilishidan keyin mustahkamlagichni kontur bo'ylab 1 – suratga ko'ra quruq yumshoq mato bilan artish lozim.

DIQQAT! Eshik mustahkamlagichi oldida yig'ilgan ortiqcha narsalarni olib tashlang.

Mashinani tozalash uchun kimyoviy moddalar, abraziv tarkiblar, benzin va boshqa erituvhchilarni ishlatish **MAN ETILADI**.

7.1.2 Yuvish vositalarining katagini uni mashindan chiqarib tez-tez yuvib turish lozim.

- uni o'ziga qaratib kuch bilan torting;
- bo'limining yonbosh sirtlarini ushlagan holda va 17 – suratga ko'ra yoki yonbosh 1- bo'limning (18 – surat) chiqish joyiga yengil harakatlar bilan bosing hamda qalpoqcha yoki klavishni strelka yo'nalishi bo'yicha yuriting va o'zingizga torting.

Katakdan qalpoqchani, pardachani olish (mavjud bo'lganida) hamda diqqat bilan uning tashqi va ichki sirtlarini iliq oqava suvda

yuving. 19 – surtaga ko'rsatilganidek katakni yuving. Olinadigan qismalrni qo'ying hamda katakni mashinaga o'rnating va uni sekin yoping.

7.1.3 Kir bilan mashina barabaniga zanglaydigan narsalarning tushishi sababli unda zang dog'i paydo bo'lishi muhim hamda ularni maxsus uskuna yoki po'lat yordamida tozalash lozim.

7.2 SUV YETKAZIB BERUVCHI FILTRLARNING TOZALANISHI

7.2.1 Suv oqizish shlangidagi filtr (6 va 7 – surat), shuningdek, rezbalı patrubkadagi elektroklapan 20 – suraga asosan, suv bilan birgalikda mashinaga mexanik aralashmalarning tushishini (qum, metal kukun va b.) oldini oladi. Filtrlarni tozalash yiliga 1 martadan kam qilmaslik tavsiya etiladi.

7.2.2 Filtrlarni tozalashda quyuidagilar juda muhim:

- oqizish shlangini suv yetkazib berish kranidan 6 va 7 – surtaga asosan, gaykani soat strelkasiga qarshi yuritib uzib oling;
- suv quyish shlangini elektroklapaning rezbalı patrubkasidan 8-suratga asosan gaykani soat strelkasiga qarshi tarzda burang;
- filtrni elektroklapaning rezbalı patrubkasidan qisqich yoki ombir yordamida 20 – suratda ko'rsatilgan tarzda chiqarib olasiz;
- filtrlarda yig'ilgan ahlatlarni cho'tka yordamida, echiladigan filtrni esa suv oqimi ostida yuvib tashlang.

Filtr tozalangandan so'ng suv quyish shlangiga o'rnatiladi va elektroklapan rezbalı potrubkasiga teskari tartibda o'rnatiladi. Suv quyiladigan shlangni biriktirib, biriktirilgan o'rinining germetiklik holati tekshiriladi. Mashinaning ish holatida biriktirilgan qismlar quruq bo'lishi lozim.

7.3 NASOS FILTRINING TOZALANILISHI

7.3.1 Nasosning filtri kir yuvish mashinasi ishlayotganda suv chiqish nasosiga tuk, ip va shunga o'xshash mayda narsalarni (tugma, skrepka, tangalar) tushishidan saqlaydi. Nasosning buzilishidan asrash maqsadida, har yarim yilda filtrni axlatlardan tozalab turish tavsiya etiladi, uzun tukli narsalar yuvilgandan so'ng filtr tozalanishi lozim.

7.3.2 Nasosni tozalashdan oldin, undagi qoldiq suvlarni to'kib tashlang. Buning uchun filtr qopqog'i ochiladi (tuzilishidan qat'iy nazar):

- 21 – suratda ko'rsatilganidek otvortka, tanga yoki uchli predmet yordamida;
- 22 – suratda ko'rsatilganidek klavishni bosgan hold.

Keyin mashinadan shlang oxirigacha chiqariladi va 23a) yoki 23b) suratda muvofiq suv yig'ish uchun mo'ljallangan idish o'rnatiladi. Idish

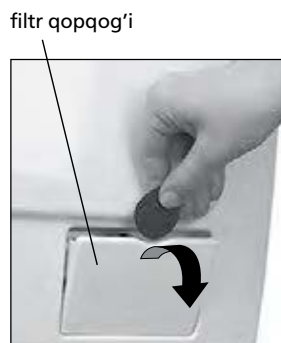

21-surat

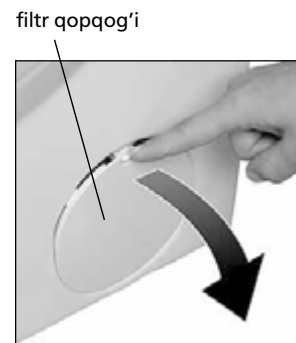

22-surat

shlangning mashinadan chiqadigan joyidan pastda joylashgan bo'lishi lozim. Po'kak shlangdan olinib, suv idishga to'kiladi.

Agar mashina bakida suv ko'p hajmda bo'lsa, to'kish bir necha marta amalga oshiriladi.

Filtr dastasini 23 suratda muvofiq soat milli yo'nalishiga qarshi burang va filtrni chiqarib oling.

DIQQAT! Filtr dastasi burilganda qoldiq suv oqib ketishi mumkin.

7.3.3 Filtrdan axlat suv oqimi ostida yuvib tashlanadi.

7.3.4 Qopqoqni shlangga o'rnatib va filtr mashinaga teskari ketma ketlikda o'rnatiladi. Filtrni to'g'ri o'rnatilib, joylashtirilishini tekshiring, so'ng filtr qopqog'i yopiladi.

8 SAQLANISH VA TRANSPORTDA KO'CHIRISH SHARTLARI

8.1 O'ralgan kir yuvish mashinasini 80 % dan yuqori bo'lmagan namlikda va tabiiy ventilyatsiyali joyda saqlash tavsiya etiladi.

8.2 Mashina ko'p vaqt ishlatilmasdan, isitilmaydigan joyda saqlanadigan bo'lsa, ichidagi suvlar mutlaqo tozalanib qoyish lozim:

- mashina elektr energiyasi rozetkadan chiqariladi;
- mashinaga suv olinadigan vodoprovod tarmog'idan shlang chiqarib olinadi;

- kanalizatsiyaga chiqadigan shlang echilib, undagi suv qoldig'i idishga solib olinadi;

- filtrdagi suv 7.3.2 punktida aytilganidek tozalaniladi, suvdan to'la ravisda bo'shatish uchun mashina oldinga qaratib egitiriladi.

8.3 Transportda mashinani ko'chirish uchun qollanma:

- 8.2 punktida keltirilgandek mashina suv qoldig'idan tozalaniladi;
- vtulka yordamida blokirovka vintlari o'rnatiladi (3.1.2 suratga qarab teskari ketma ketlikda), mashina bakining talofotdan asrash maqsadida.

8.4 Mashinani yaxshi joylashtirib vertikal holatda yopiq transportda ko'chirish lozim.

TAQIQLANADI kir yuvish vositasini yuklashda va tushirilganda zarba bermaslik lozim.

9 SODIR BO'LADIGAN NOSOZLIKLAR VA ULARNI BARTARAF ETISH USULLARI

9.1 3 – jadvalda iste'molchi tuzata oladigan nosozliklar ro'yxati keltirilgan.

9.2 Agarda 3 – jadvalda keltirilgan nosozliklarni mustaqil ravishda bartaraf eta olmasangiz, yana displeyda shunday yozuvlar "F2", "F3", "F4", "F5", "F6", "F7", "F8", "F9", "F10", "F11", "F12", "F13", "F14", "F15", "F16" paydo bo'lsa, mashinani elektr va suv tarmoqlaridan chiqarilib, servis xizmati mexaniklari chaqirilishi kerak.

9.3 Servis xizmatiga murojaat qilinganda, mashina modeli va zavod raqamini ko'rsatish kerak.

9.4 "Akvastop" himoya sistemasi, mashinadan suv to'kilish holatida ishga tushadi ("F15" yonadi).

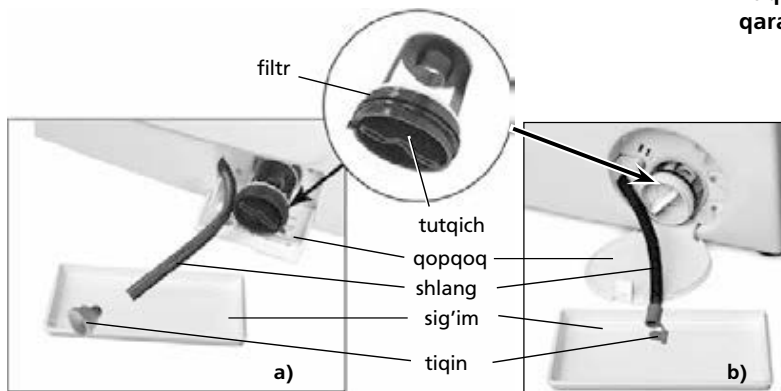

23-surat

Информация для предварительного ознакомления. Официальной информацией изготовителя не является

10 UTULIZASIYA QILISH

10.1 Mashinani qadoxlashda ishlatilgan materiallar, qayta ishlab chiqarish punktlariga topshirilsa, ularni qayta ishlab chiqib, yana qayta qo'llasa bo'ladi.

DIQQAT! Qadox plyonkalarini bolalarga berish ta'qiqlanadi, o'yin paytida ularga o'ralib, bo'g'ilish holatlari sodir bo'lish ehtimoli bor.

10.2 Mashinani utilizasiya qilish uchun avval uni hamma qismlarini: simlarini kesib, eshik qulfini buzib yaroqsiz holga keltirish lozim. Mashinani amaldagi davlat qonuniga muvofiq holda utilizasiya qilish kerak.

11 KAFOLATLI MAJBURIYATLAR VA TEXNIK XIZMAT KO'RSATISH

11.1 Foydalanish kafolat muddati 3 yil.

Foydalanish kafolat muddati, mashina sotib olingan kunda boshlanadi, sotib olingan muddati ko'rsatilmagan bo'lsa, kafolat muddati mashinaning ishlab chiqarilgan muddatiga qarab olinadi.

11.2 Kafolat majburiyatlari joriy etilmaydigan holatlar:

- servis tashkilotlari ro'yxatiga kirmagan shahslarning ta'mirlashlari;
- harakatda bo'lgan transportlarda ishlatilgan buyum;
- qo'llanmada ko'rsatilgan o'rnatish, ishlatish va xavsizlik qoidalariga rioya qilinmaganligi;

- buyumning tashkiliy qismlarining, mexanik, kimyoviy va qizdirilish qismlarining buzilganligi;

- ekstremal sharoitda, engib bo'lmaydigan kuchlar (yong'in, tabiiy ofatlar), uy hayvonlari, hasharot, kemiruvchilar ta'sirida sodir etilgan shikastlar.

11.3 Kafolat muddati tugamagan davrda mashinani ish sifatini tekshirish bepul o'tkaziladi. Mashinani tuzatish uchun transportirovkasi uchun ketadigan mablag' va kuch ta'mirlash ishini amalga oshirayotgan tashkilot hisobida bo'ladi. Tekshiruv paytida mashina kamchiliga tasdiqlanmasa, transportirovka xarajati servis xizmati preyskurantiga muvofiq mashina sohibi tomonidan qoplanadi.

Mashina bilan foydalanishda ishlatilish shartlari buzilgan bo'lsa xarajat servis xizmati preyskurantiga muvofiq mashina sohibi tomonidan qoplanadi.

DIQQAT! Mashinani noto'g'ri o'rnatib, xavsizlik qoidalariga rioya qilmaganligi tufayli iste'molchi hayotiga ziyon eygan hollarda, ishlab chiqaruvchi (sotuvchi)ga ma'suliyat yuklatilmaydi.

"Iste'molchi huquqlarini himoyalash" borasidagi qonunda iste'molchi, ishlab chiqaruvchi va sotuvchining huquqlari reglament qilingan.

11.4 Kafolat muddatida mashina ta'miri va texnik xizmati servis xizmatlarining malakali mexaniklari tomonidan amalga oshirilishi kerak.

11.5 Mashinani elektr va vodoprovod tarmog'iga ulash, o'rnatish montaj xizmatlari haqqiy iste'molchi tomonidan qoplanadi.

11.6 Servis xizmatlarining joylashgan manzillari haqidagi ma'lumot mashinani sotgan tomondan olinadi.

DIQQAT! Servis xizmat mexanigidan mashinadan foydalanilgan davrda ko'rsatilgan barcha xizmatlarni va vaqtini, 4 – jadvalda to'ldirib ko'rsatishini talab qiling (67 betga qarang).

3 – jadval

Sodir bo'ladigan nosozliklar	Sabablar	Bartaraf etish usullari
Mashina ishlamayapti, indikatorlarning yonmasligi	Elektr tarmog'ida quvvat yo'qligi	Elektr tarmog'ida quvvat bor yo'qligini tekshirish (boshqa elektr asbobi yordamida)
	Kir yuvish mashinasi simining vilkasi va elektr tarmog'i o'rtasida aloqa yo'qligi	Sim vilkasini rozetkaga tiqish
	Mashina yoqish tugmasi bosilmagan	Mashinani yoqish tugmasi bosib yoqish
Dastur bajarilmayapti (displayda - ESHIKNI YOPING, door)	Eshik yopilgan	Eshikni chertki eshitalishigacha yopish
Kir yuvish vositalari lotogidan suv oqib ketyapdi	Kir yuvish vositalari lotogi zich qilib yopilgan	Kir yuvish vositalari lotogini zich qilib yoping
	Kir yuvish vositalari lotogida kir yuvish kukuni qoldiqlari qotib qolgan yoki bo'lim qalpoqchasi ifloslangan	Lotokni 7.1.2ga ko'ra iliqlik oqar suvda yuvib kir yuvish kukuni qotib qolgan qoldiqlarini olib tashlang
Mashina to'xtamasdan suv quyib, to'kib tashlayapti (displayda – F5)	Suv quyish shlangi noto'g'ri o'rnatilgan	Suv quyish shlangi 3.4.4 – 3.4.6 punktida yozilgandek o'rnatish
	Shlangning ortiqcha qismi suv ichida turibdi	Shlangning ortiqcha qismini suv ichidan olish
Kir yuvish mashinasiga suv quyilmayapti (displayda – F5)	Vodoprovodda suv yo'q	Sovuq suv kranini ochib ko'rib, suv bor yo'qligini tekshirish kerak
	Suv keladigan kran yopilgan	Suv keladigan kranni ochish
	Suv keladigan kran siqilgan	Suv keladigan kranni to'g'irlash
	Suv keladigan kran axlatlangan yoki filtr elektroplanning rezkali trubkasida	7.2 da aytilgandek filtrni, elektr tarmog'idan va vodoprovoddan o'chirib tozalash
	Suv keladigan shlangdan suv chiqib ketganda himoya sistemasi ishga tushgan, suv keladigan shlang oynachasi qizil rangda (7-suratga qarang)	Suv keladigan shlangni almashtirish kerak
Mashina suvni to'kmayapti (displayda – F4)	Suv to'kiladigan shlang noto'g'ri ulangan	Suv to'kiladigan shlangni 3.4.4 – 3.4.6 da ko'rsatilgandek o'rnatish
	Suv to'kiladigan shlang siqilgan	Suv to'kiladigan shlangni to'g'irlash
	Nasos filtri axlatlangan	Nasos filtrin 7.3.2 – 7.3.4 ko'rsatilgandek tozalash
	To'kish kanalizatsiyasi axlatlangan	To'kish kanalizatsiyasini tozalash
Kirni siqish amalgam oshirilmayapti (displayda – F4)	Kirni siqish rejimi o'chirilgan	Siqish uchun aylanish tezlik oborotini tanlang
	Avtomat kir yuvish mashinalari uchun tegishli bo'lmagan kir yuvish vositasi ishlatilgan, ko'pik ko'p bo'lgan	“CHAYQASH” dasturini tanlab, uni yoqish
	6.1.4.dagi tavsiyalar bajarilmagan. Kiyimlar barabanning bir qismida yig'ilib qolgan	6.1.4.dagi tavsiyalarni bajarish. Barabanda kirlarni bir me'yorda joylashtirish
Mashina guvnilab, shovqin chiqarayapti	Transportirovkaga tegishli siquvchi vint va vtulkalar echilmagan	3.1.2. da ko'rsatilgandek transportirovkaga tegishli siquvchi vint va vtulkalarni echish
	Mashina noto'g'ri joylashtirilgan yoki kontrgaykalar tirkaklarga yaxshi siqilmagan	Mashinani to'g'ri joylashtirib, kontrgaykalarni tirkaklarga 3.2.2 punktida aytilgandek siqish
	Katta narsalar (choyshab, dasturxon va b.) barabanning bir joyida toplangan	Barabanga narsalarni me'yorida taqsimlash
Kir yuvilib tugagandan so'ng mashina eshigi ochilmayapti	Eshikning blokirovka tizimi o'chmayapti	Kir yuvish to'xtaganidan keyin ovoz kelsishini kutish lozim
Kirlar yaxshi siqilmagan	Barabanda narsalar me'yorida joylashmagan	Mashinaga kirlar solinganda me'yorida to'g'ri taqsimlash
	Kir yuvish dasturi yoki siqish aylanma tezligi noto'g'ri tanlangan	Mato turiga qarab kir yuvish dasturini tanlash yoki siqish aylanma tezligini oshirish
Kir yuvish vositasi lotogida juda ko'p kir yuvish vositasi qolayapti	Vodoprovod tarmog'idagi bosim etarli emas (0,05 МПа dan past)	Mashinani o'chirib turar joy ekspluatatsiyasi xizmatiga murojaat qilish
	Suv keladigan kran filtr axlatlangan yoki filtr elektroplanning rezkali trubkasida	7.2 da aytilgandek filtrni, elektr tarmog'idan va vodoprovoddan o'chirib tozalash
	Yaroqlik muddati tugagan yoki past sifatli SYV ishlatilgani.	SYVni almashtirish
Lotokdagi kir yuvishdan so'ng maxsus ishlov berish vositalari uchun bo'limda suv mavjudligi	Kukunsimon SYV ishlatilganda to'siqcha (15-surat qarang) ochiq, lekin oxirgacha surib qo'yilmagan (16-surat qarang) — maxsus ishlov berish vositalarining vaqtdan oldin to'kilishi ro'y bergan	To'siqchani 6.2.6-bandga muvofiq surib qo'ying (16-surat qarang)
Kirlarda kir yuvish vositalarining qoldiqlari qolgan	Kir yuvish vositalarida erimaydigan fosfat komponentlaridan tarkib topganligi	“CHAYQASH” dasturini tanlab, kirlarni chayqash
Kirlar yuvilgandan so'ng keragicha toza emas	Dasturda ko'rsatilgandan ortiq solingan quruq kirlar	Dasturga muvofiq maksimal ko'rsatilgandan ortiq quruq kir solmaslik
	Keragidan kam ishlatilgan kir yuvish vositasi	Kir yuvish vositasini ishlab chiqaruvchilarning tavsiyasiga muvofiq, vosita ishlatilishi lozim
	Noto'g'ri tanlangan kir yuvish dasturi	Mato turi va iflosligiga qarab kir yuvish dasturini tanlash
Mashina tagida suv paydo bo'lgan	Suv quyish shlangining yaxshi germetik qilinmagan	Filtrni, gaykalarni (qiyshqlik bo'lmashligi lozim) to'g'ri o'rnatilganligini tekshirish. Suv quyiladigan shlang gaykasini siqish
	Suv chiqarish shlangi yorilgan	Suv chiqaruvchi shlangni almashtiradigan xizmat servislariga murojaat etish
	Eshik va zichlagich orasida kir qisilib qolgan	Mashinani ochirish kerak. Mashina eshigini ochib, qisilgan kirni olib, eshikni yopish kerak. Mashinani yoqib, START/PAUZA tugmachasini bosish kerak.  tugmachali mashinalarda avval dasturni bekor qilib, eshikni ochish lozim. Mashinani o'chirib, so'ng qisilgan narsalarni olish kerak
	Filtr nasosi noto'g'ri o'rnatilgan	Filtr dastasini yaxshilab burab qo'yish kerak

МОШИНИ АВТОМАТИКӢИ ҶОМАШӢЙМАТӢ

Харидори гиromӣ!

Ҳангоми харид кардани мошини ҷомашӢйи автоматикӣ (минбаъд — мошин) дуруст пур карда шудани картаи ваколоти, мавҷуд будани муҳри ташкилоти онро фуруҳта ва санаи фуруҳта шудани онро дар талони қанда шаванда тафтиш кунед.

Ҷизҳои ба комплекти он дохил шавандаро тафтиш карда, боварӣ ҳосил кунед, ки мошин шикасти назаррасе надорад.

То вақти фаъол кардани мошин барои истифода дастуруламали оиди истифодаро бодикқат омӯхта Шумо метавонед дуруст ва бехатар онро истифода намоед. Дастуруламали оиди истифодаро дар тамоми тӯли хидмати мошин ниғаҳ доред.

Мошин ба талаботи регламенти Техникии маҳдуд кардани истифодаи баъзе моддаҳои хатарнок дар таҷҳизоти барқӣ ва электронӣ мувофиқат дорад, ки бо қарори Кабинети Вазирони Украина аз 3 декабри соли 2008 таҳти рақами 1057 тасдиқ гардидааст. Фоизи регламенти маводи зарарнок аз меъёрҳои аз тарафи регламенти Техникӣ муайян карда шуда зиёд намебошад.

Системи менежментии тайёркунӣ ва истеҳсоли маҳсулот ЧПА "АТЛАНТ" ба талаботи СТБ ISO 9001-2009 мувофиқат мекунад ва дар Феҳристи ситеми Миллӣ қайд гардидааст, ки мутобиқати онро ба ба РБ таҳти №ВУ/112.05.01. 002 00014 тасдиқ менамояд.

Дастуруламали оиди истифода барои навъҳои гуногуни мошинҳо тартиб дода шудааст. Дастуруламали оиди истифода замима дорад, ки дар он маълумот дар бораи идора кардани мошин ва хусусиятҳои истифодаи он қайд шудааст.

Дар навъи мошин рақамҳои охирин (ба таври шартӣ «-XX» ё ки «-XXX») рақами иҷрои онро нишон медиҳад, ки дар картаи кафолатӣ ва ҷадвали мошин дар сатҳи дохилии сарпӯши филтр қайд шудааст. Иҷрои навъ бо ҳалли конструктивии худ фарқ мекунад.

1 МАЪЛУМОТИ УМУМӢ

1.1 Мошин мутобиқи расми 1 барои шустани маҳсулоти бофандагӣ, пойафзолҳои спортӣ, бо истифодаи маҳсулоти синтетикӣи ҷомашӢйи кам кӯшиқдиханда, ҳамчунин барои шустани ва фишурданон дар шароити



рӯдаи резандаи об (дар комплект бо филтр ва шайба)* кронштейн сарпӯш (бо нишони MAX)*

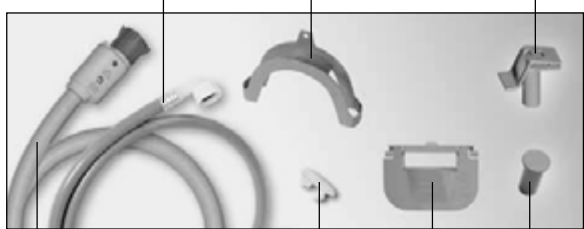

рӯдаи резанда (бо системи муҳофизат)* садонишонак пардача* сарпӯш*

* Вобаста ба навъи мошин ба комплекти расонда шаванда дохил мешавад.

Расми 1

маишӣ хизмат мекунад. Тамоми амалиётҳои оиди шустани матоҳо ба таври автоматикӣ мутобиқи барномаи дода шуда ба амал бароварда мешавад.

1.2 Мошин танҳо дар шароити маишӣ барои истифода хизмат мекунад. Ҳангоми истифодаи мошин бо мақсади истеҳсолотӣ (дар ресторан, кафе, офис, боғчаи бачагона, санатория ва ғайра) ўҳдадорҳои кафолатӣ мавҷуд намебошанд.

1.3 Қисмҳои асосии мошин ва комплектҳои он дар расми 1, андозаҳои он — дар расми 2 нишон дода шудаанд.

1.4 Ба комплекти таҳвил дохил аст: қисмҳои комплекти, дастуруламал оиди истифода бо замима, рӯйхати ташкилотҳои хизматрасонии салоҳиятдор, картаи кафолатӣ ва тамғагоҳази самаранокии энергетикӣи мошин (минбаъд тамғагоҳаз).

Нишондихандаҳои хусусиятҳои техникӣи мошин дар тамғагоҳаз ва ҷадвали картаи кафолатӣ ҷойгир карда шудаанд. Дар ҷадвали алоҳидаи картаи кафолатӣ ҳамчунин маълумот дар бораи миқдори қисмҳои комплекти ҷойгир карда шудааст.

1.5 Ҳангоми қор кардани мошин сатҳи обро ба таври босира аз оинаи дарича муайян карда намешавад, чунки технологияи ҷомашӢйи нав истифода мегардад, ки он бо истифодаи хеле ками об ва энергияи барқ, сифати хеле зиёди ҷомашӢро барои ба даст овардан имкон медиҳад.

1.6 Дар мошин системи электронии назорат ба назар гирифта шудааст, ки он ба тақсироти баробари ҷизҳои шусташаванда дар барабан пеш аз ҳар як фишурдан, барои роҳ надодан ба ларзиши зиёд ва ғалоғула мусоидат мекунад.

1.7 Дар мошин (вобаста ба навъи он) системи муҳофизатӣ дар рӯдаи резандаи об ба назар гирифта шудааст, он ҳангоми шикаст ёфтани рӯдаи резанда обро аниқ мекунад, дар ин ҳолат дода шудани об аз водопровод ба мошин ва ҷомашӢ қатъ мегардад.

1.8 Системи иловатии муҳофизатии "Аквастоп" аз ҷорӣ шудани об ба дохили мошин дар навъи мошин ба назар гирифта шудааст, он бо ҳарфи "А" ишора шудааст. Системи муҳофизатӣ ҳангоми шикаст ёфтани мошин дода шудани обро аз водопровод қатъ мекунад — ҷомашӢ

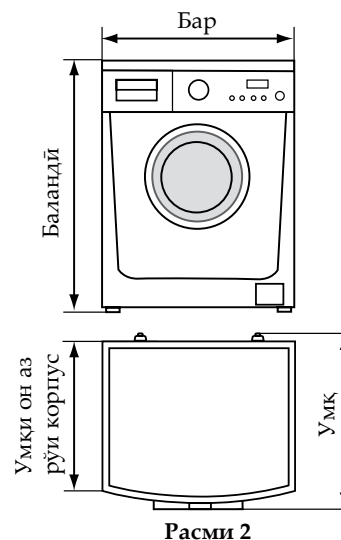

Расми 2

қатъ мешавад ва об аз бок чорӣ мегардад ва дар дисплей тарзи вайронӣ намудор мешавад.

1.9 Истифодаи мошин дар ҳолатҳои зайл зарур аст:

- дар ҳарорати муҳит (25 ± 10) °C ва намии нисбии 75 %;
- дар ҳолати мавҷуд будани шиддат дар шабакаи водопровод аз 0,05 то 1 МПа;
- дар шабакаи чараёни тағйирёбандаи як фаза буда, ки сураъти он (50 ± 1) Гц аст;
- дар ҳудуди чараёни номии 220-230 В дар шабакаи барқи чараёни тағйирёбанда.

ДИҚҚАТ! Паст шудани ҳарорати ҳаво дар доҳили хона аз 0 °C ба ях кардани об дар доҳили мошин ва вайрон шудани он сабаб мешавад.

1.10 Истеҳсолкунанда ба таври доимӣ дар мавриди минбаъд тақмил додани конструксияи мошин ва боло бурдани сифати он кор мекунад, ҳуқуқи тағйир додани конструксия, таркиби комплекти онро дорад ва хусусиятҳои асосии техникаи онро бетағйирот нигоҳ медорад.

1.11 Баъд аз ҳамлу нақли мошин, ки ҳарорати муҳит аз 0 °C кам мебошад, пеш аз дар барқи электрик фаъл кардан онро 24 соат дар ҳарорати хонагӣ бояд нигоҳ дошт.

ДИҚҚАТ! Истеҳсолкунанда (фурушанда) барои нуқсонҳо ва вайронкунииҳои маҳсулот ки дар ҳолати вайрон намудани шартҳои истифодабари ва ҳолати нигоҳдоштан, дар ҳолатҳои сӯхтор ва ҳолатҳои ногувории таъбиат ва ғайра, дар ҳолати таъсири ҳайвонҳои хонаги, ҳашаротҳо ва ҳояндаҳо.

2 ТАЛАБОТИ БЕХАТАРӢ

2.1 Мошин — асбоби электрикӣ ва маишӣ аст, аз ҳамин сабаб ҳагоми истифодаи он бояд ба қоидаҳои умумии бехатарии барқӣ риоя кард.

2.2 Асбоб барои истифодаи шахсоне таин намешавад, ки қобилияти заифи ҷисмонӣ, ҳисси ва ақлӣ доранд (аз ҷумла бачагон), ҳамчунин агар онҳо таҷриба ва дониши зарурӣ надошта бошанд, агар дар тахти назорати калонсолон набошанд ё ки дар мавриди истифодаи асбоб аз тарафи шахси ба бехатарии он масъул дастур нагирифта бошанд.

Бачагон бояд тахти назорат бошанд, то ки бо асбоб бозӣ накунад.

Ба бачаҳо рухсат надихед, ки ба болои мошин бароянд, дар болои он ё ки дар доҳили он бозӣ накунад.

2.3 Дар мавриди тарзи ҷимоя аз таъсири чараёни барқ мошин ба дарачаи 1 мансуб мебошад.

2.4 Васлаки дуқутба бо тамоси заминӣ барои ба кор даровардани мошин дар он ҷое бояд насб шавад, ки дар ҳолати фавқулодда барои зуд хомӯш кардани он аз шабакаи барқи электрик имкон дошта бошад.

2.5 Пеш аз васл кардани мошин ба шабакаи электрик ба таври босира дар сими тағзия мавҷудияти харобиро бояд тафтиш кард. Сим қатъ ва дар ҳолати сиқонда набошад.

Агар сими тағзия хароб шуда бошад иваз кардани он, барои таъмини бехатарӣ аз тарафи истеҳсолкунанда ё ки хидмати сервис бояд иҷро гардад.

2.6 Ба чораҳои эҳтиёткорӣ ҳагоми ба ҷои дигар кӯчондан ва ҳамлу нақли мошин бояд риоя кард, зеро ки вай массаи калон дорад.

ДИҚҚАТ! Ба болои мошини чомашӯй набароед, онро ҳамчун миз ва ба сифати тумба ва ғайра истифода набаред.

Мошинро берун аз хона дар ҷои ҳолӣ гузоштан **МАНӢ** аст, то ки ба он обу-ҳаво таъсир накунад.

Истифода кардани мошин бе насб кардани садонишонакҳои пластикӣ мутобиқи 3.1.2 **МАНӢ** аст.

ДИҚҚАТ! Дастҳои худ, предметҳои оҳангиро ба зерии мошин дохил накунед, ба барабани кор карда истода даст нарасонед.

2.7 Ҳангоми васл кардани мошин ба шабакаи оби сард бояд фақат рӯдаи резандаи навро истифода кард, ба комплекти таҳвил шаванда дохил мешавад.

Дар мошин истифода кардани маводе, ки ҳалкунандаҳо дорад **МАНӢ** аст, зеро ки хатари пайдо шудани газҳои захрнок, вайрон шудани мошин, сӯхтан ва таркидани он мавҷуд аст.

ДИҚҚАТ! Ба даричаи кушдаи мошин такъя накунед, чунки хавфи шикастани кронштейни маҳкамкунандаи дарича мавҷуд мебошад.

2.8 Ҳангоми чомашӯй ба шишаи даричаи мошин нарасед, чунки он

гарм мешавад ва сабаби сӯзиш мешавад.

2.9 Баъд аз тамоми кардани чомашӯй мошинро бояд хомӯш кард, онро аз шабакаи барқи электрик ҷудо кард, барои ин душоҳаро аз васлак берун карда крани обро маҳкам кард.

Барои таъмин кардани бехатарии электрикӣ ва аз сӯхтор ҷизҳои зерин **МАНӢ** аст:

- васл кардани мошин ба шабакаи электрик, ки аз шиддати тағйирёбандаи чараёни барқ ҷимояи носоз дорад;

- барои ба кор андохтани мошин истифода кардани васлаке, ки контакти заминӣ надорад;

- барои васл кардани мошин ба шабакаи барқи электрик истифода кардани гузарандаҳо ва васлақҳои бисёр ҷой дошта (ду ва аз он зиёд ҷой васлақӣ дошта) ва удлинителҳо;

- сими тағзияро бо даст нигоҳ дошта хомӯш кардани мошин аз барқи электрик;

- бо дастони нам душоҳаи сими тағзияро ба васлақ дохил ва берун кардан, ва ба мошини кор карда истода расидан;

- бо оби чорӣ шуда истода шустани мошин;

- мустақилона иҷро кардани тармим ва дохил кардани тағйирот ба конструксия, ба қисмати бо обу барқ таъминкунии мошин, тамоми ин ҷизҳо ба вайронии ҷиддии мошин меорад ва аз ҳуқуқи тармими кафолатӣ маҳрум менамояд. Тармим танҳо аз тарафи механики боихтисоси хидмати сервис бояд ба амал бароварда шавад, чунки пас аз тармими беихтисос мошин метавонад ба манбаи хатарнок табдил гардад.

2.10 Ҳангоми пайдо шудани носозии ҷизҳои кории мошин, вобаста ба пайдо шудани қарс-қурси электрикӣ, дудкунӣ ва ғайра, бояд фавран мошинро аз шабакаи электрик хомӯш кард, барои ин душоҳаи сими тағзияро аз васлак берун кашид, крани обро маҳкам кард ва механики хидмати сервисро даъват кард.

Ҳангоми пайдо шудани сӯхтор дар ҳол мошинро аз шабакаи электрик хомӯш кард, крани обро маҳкам карда чораҳои хомӯш кардани сӯхторро ба амал баровард ва хидмати сӯхторхомушкуниро даъват кард.

2.11 Дар шароити хонагӣ муддати истифодаи мошин 10 сол аст.

ДИҚҚАТ! Пас аз тамоми шудани муддати хидмати мошин истеҳсолкунанда ба кори бехатаронаи он масъулият надорад. Истифодаи минбаъдаи он хатарнок аст, чунки аз сабаби ба таври табиӣ кӯҳна шудани материалҳо ва фарсудавиҳои қисмҳои таркибии мошин эҳтимолияти беҳад зиёд шудани пайдошавии ҳолатҳои нохуши барқӣ ва хатари сӯхтор мавҷуд аст.

3 ТАЙӢР КАРДАНИ МОШИН БА КОР

3.1 ТАЙӢРКУНИ БАРОИ ГУЗОШТАН

3.1.1 Мошинро аз материалҳои борбанд (пленкаи полиэтиленӣ, қисмҳои пенополистирол) озод кард. Пленкаи муҳофизатиро аз рӯи дисплей (агар бошад) кушода гирифт.

ДИҚҚАТ! Барои он ки ба мошин осебе нарасад мутобиқи расми 1 аз лоток, дарича ё ки зичкунанда гирифта ҷои онро тағйир надихед.

3.1.2 Барои кашондани мошин боки он бо мехҳои печдор маҳкам карда шавад.

Чор мехи печдорро бо кӯмаки калиди гайка кушода гирифт, втулкаҳои резинӣ ва пластикиро мутобиқи расми 3 хорич кард. Агар втулкаҳо дар доҳили мошин боқӣ монда бошанд, онҳоро хорич карда натавонед, пас панели ақибро мутобиқи расми 4 бо кӯмаки муруваттоб кушода гиред. Панелро ба ҷои худ маҳкам кунед. Сӯрохиро бо садонишонаки пластикӣ, ки ба комплекти таҳвили он дохил аст, маҳкам кунед. Мехи печдор ва втулкаҳоро барои ҳамлу нақли эҳтимолии мошин нигоҳ доред.

ДИҚҚАТ! Барои роҳ надодан ба осеби эҳтимолии корпус мошинро бо мехҳои печдори маҳкам карда шуда, втулкаҳои резинӣ ва пластикӣ фаъл накунед.

3.2 ГУЗОШТАНИ МОШИН

3.2.1 Мошина бояд, ки дар сатҳи устувор, ҳамвор, тоза ва хушк васл карда шавад. Рӯйпӯши нарми фарши хона (гилем, рӯйпӯши ба асоси пенополиуретан ва ғайра) ба ларзиш ва бадшавии вентилятсияи мошин шароит фароҳам меоварад.

Ба фарши ҷӯбини хона барои гузоштан тахтаи ғафсиаш ҳадди ақал 15 мм маҳкам карда, сипас мошинро бояд гузошт. Дар вақти кор кардан барои боло бурдани устувории мошин дар фарши ҷӯбини хона онро ба кунҷи хона гузоштан тавсия мешавад.

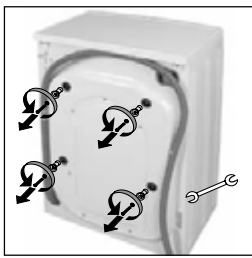

Расми 3

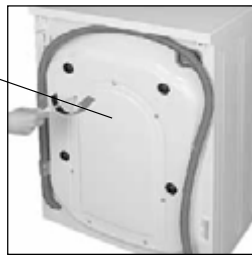

Расми 4

3.2.2 Такягоҳи ба тартиб орандаи дар пеш будаи мошинро саҳт ё суст карда, ба сатҳ мутобиқи расми 5, қатъиян ба таври амудӣ ҷойгир намоед: контргайкаҳои дар такягоҳ бударо бо калид суст кунед, баландии такягохро ба тартиб оред, контргайкаҳоро маҳкам кунед. Нодуруст ҷойгир кардани мошин ба сатҳ, ё ки ба таври зарурӣ маҳкам накардани контргайкаҳо ба пайдо шудани ларзиш ва пайдо шудани ғалогулаи зиёд хангоми қор кардани мошин сабаб мешавад.

ДИҚҚАТ! Барои таъмини устувориҳои ҳадди аксари мошин тоб додани такягоҳ бояд басте кам бошад.

3.3 БА ШАБАКАИ ЭЛЕКТРИКИ ВАСЛ КАРДАН

ДИҚҚАТ! Мошин бояд ба замин пайваस्त карда шавад.

3.3.1 Мошин бояд ба шабакаи бар тавассути васлаки дуқутбаи алоҳида бо алокаи ба замин пайваस्तшуда, насб карда шавад, ки қувваи барқи иҷозатшудаи он на камтар аз 16 А мебошад. Ба васлак бояд сими себанда бо симхатҳои мисин ва бо буриши на камтар аз 1,5 мм² ё симхатҳои алюминии буришашон на камтар аз 2,5 мм² гузошта шавад. Сими фазавӣ бояд тавассути дастгоҳи автоматикии алоҳидаи ҳифзи шабакаи барқӣ васл карда шуда бошад, ки ба қувваи барқи максимали 16 А баробар буда, бо вақти ба қор даромадан на бештар аз 0,1 с ва қувваи барқи буриши 30 мА бошад.

Агар сими қайдшуда ба васлак гузаронида нашуда бошад, ё ки васлак аз ҷои гузоштани мошин дур бошад, дар он сурат шабакаи барқро такмил дод ва васлакро ҷойгир кард. Кори такмил додани шабакаи электрик ва гузоштани васлак аз тарафи қорамандони ихтисоснок бояд иҷро гардад.

Ба замин пайванд кардан ба тариқаи кашидани сими алоҳида аз дастгоҳҳои газӣ, гармкунӣ, шабакаи водопроводию канализатсионӣ МАНЪ аст.

ДИҚҚАТ! Истеҳсолкунанда (фурушанда) бо сабаби иҷро накардани талаботи мавҷуда дар мавриди васл кардан ба саломатӣ ва моликият зарар расад, дар чунин ҳол масъулият надорад.

3.4 ПАЙВАСТ КАРДАН БА ВОДОПРОВОД ВА КАНАЛИЗАТСИЯ

3.4.1 Мошин фақат ба шабакаи таъминоти оби хунук тавассути крани об, ки патрубкаи печдор ¾ дюйм дорад пайваस्त мешавад.

3.4.2 Пеш аз пайваस्त кардани мошин ба водопровод қорҳои зеринро иҷро бояд кард:

- крани водопроводро кушода обро қорӣ кард, то ки аз кубури об ифлосиҳо ба монанди рег ва занг шуста шавад;
- тозагии филтсро дар рӯдаи резанда мутобиқи расми 6 ё ки 7 тафтиш кард;
- агар рӯдаи резанда мутобиқи расми 7 системи муҳофизати дошта бошад, дар он сурат ба ранги дар оинаи махсуси рӯда буда Диққат дод. Ранги зард ва ё хокистарии тира ба дурустии шланг ишора мекунад;
- рӯдаи резандаро ба патрубкаи крани печдори об мутобиқи расми 8 васл карда, гайкаро бо даст бояд маҳкам кард.

3.4.3 Ҳангоми чомашӯӣ крани об мутобиқи расми 9 бояд пурра кушода шавад.

3.4.4 Рӯдаи резанда мутобиқи расми 10 бояд дар баландии ҳадди

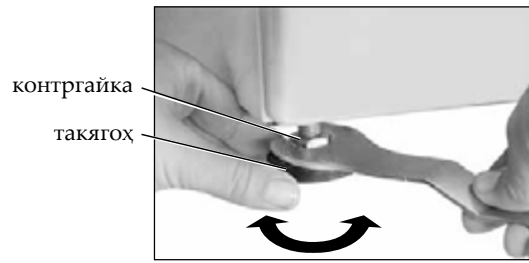

Расми 5

ақал 60 ва ҳадди аксар 90 см. аз фарши хона бояд ҷойгир шавад. Дар вақти роиё накардан ба талаботи мазкур мошин қор намекунад.

3.4.5 Барои рехтани об бевосита ба канализатсия рӯдаи резанда аз зонаи резанда (сифон) болотар ба кубури канализатсия гузошта мешавад, барои гирифтани пеши роҳи дубора ба мошин кашаи шудани об, диаметри дохилии он ҳадди ақал 40 мм аст.

Рӯдаи резандаро бевосита ба сифони патрубкатор мутобиқи расми 11 пайваस्त кардан мумкин аст.

3.4.6 Ҳангоми рехтани об ба дастгоҳи шустушӯ ё ки ванна рӯдаро мутобиқи расми 12 дар ҷои қатшави бо кронштейни махсус, ки ба комплекти мошин дохил аст, бояд мустаҳкам кард. Рӯда набояд дар даруни об бошад.

ДИҚҚАТ! Рӯдаҳои резанда ва хоричкунандаи об пас аз ба канализатсия пайваस्त кардан набояд қат ёки пачақ шуда бошанд.

3.4.7 Пас аз пайваस्त кардани мошин ба водопровод ва канализатсия чихати герметикии пайвандҳои рӯдахоро тафтиш кард, ҷойҳои пайвандшуда бояд хушк бошанд.

4 МАРОТИБАИ АВВАЛИН ФАЪОЛ КАРДАН

4.1 ЧОМАШҶИИ АВВАЛИН

4.1.1 Ҳар як мошин аз санҷиши истеҳсолкунанда мегузарад, барои ҳамин ҳам дар мошин миқдори ками об мегузарад. Барои тоза кардани дохили мошин ва хорич кардани оби пас аз санҷиш боқӣ монда, бояд чомашӯӣ аввалинро бе чизҳои шусташаванда ба амал баровардан лозим аст.

4.1.2 Барномаи "Пахта" ва ҳарорати 90 °C гузошта (ба замима назар кунед) чомашӯӣ аввалинро бояд иҷро кард.

ДИҚҚАТ! Дар вақти чомашӯӣ аввалин дар шӯъбаи 2 лоток мутобиқи расмҳои 14, 15 барои ба таври аксар ҷойгир кардани чизҳои шусташаванда, нисфи миқдори меъёрии маводи шӯяндаро дохил кард.

4.2 ТАВСИЯҶОИ УМУМӢ ПЕШ АЗ ОҶОЗИ ЧОМАШҶӢ

4.2.1 Пеш аз фаъл кардани мошин бояд крани обро кушод, обро ба он рехта дар мавриди мавҷуд набудани ифлосӣ ба шакли рег, зангзадагӣ ва ғайра дар об боварӣ ҳосил кард.

ДИҚҚАТ! Истеҳсолкунанда (фурушанда) дар мавриди сифати чомашӯӣ, ҳамчунин вобаста ба истифода кардани об, ки бо занг, рег, чирки оҳан ва ғайра ифлос шудааст, ба камбудии ва носозииҳои пайдо шудани мошин (аз ҷумла дар вақти мӯҳлати кафолатии истифода) масъулият надорад.

4.2.2 Дуруст маҳкам карда шудани рӯдахои дохилкунанда ва хоричкунандаи обро тафтиш кард (нигоҳ кунед 3.4)

Агар мошин вақти зиёд истифода нашуда бошад дар ин ҳол обро аз рӯдаи резанда хорич кард, барои ин муруваттро тоб дода, рӯдаро аз крани обдиханда ва мошин ҷудо кард. Рӯдаи резандаро ба водопровод мутобиқи 3.4.2 васл кард.

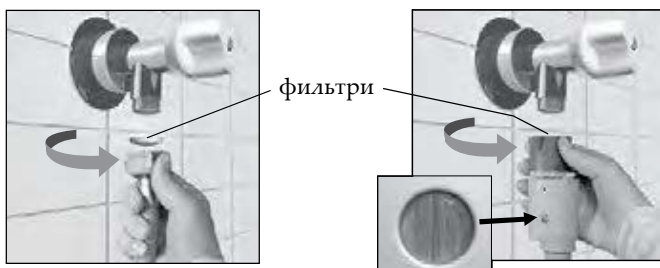

Расми 6

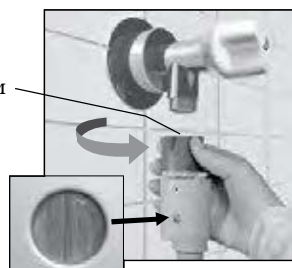

Расми 7



Расми 8



Расми 9

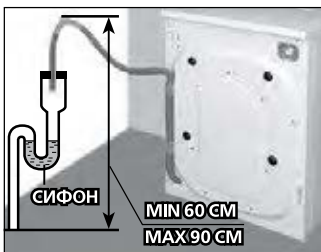

Расми 10



Расми 11



Расми 12



Расми 13

4.3 ИШОРАИ САДОИ

4.3.1 Ишораи садои аз оғоз ва анчоми кори мошин гувоҳи медиҳад, ҳамчунин дар вақти дода шудани вазифаҳои ба функсияи он мос набуда, ҳангоми ногаҳон паҳш кардани тугмаҳо дар вақти кори мошин аз рӯи дастури интихобшуда пайдо мегардад.

5 ТАРТИБИ КОР

5.1 Чизҳои шусташавандаро тайёр карда ба мошин дохил намоед (нигоҳ кунед: 6.1).

Дар дохили барабан мавҷуд набудани чизҳои бегона, ҳайвоноти хо-нагиро тафтиш кунед.

Пешакӣ даричаро аз муҳосираи маҳкамшавӣ гирифта, агар он дар мошина пешбинӣ шуда бошад, даричаи мошинаро то пайдо шудани овози хӯпок маҳкам намоед (ниг. 5.7).

ДИҚҚАТ! Чома набояд аз барабар омада ва байни даричаву зичкунанда қарор гирифта шуда бошад.

ДИҚҚАТ! Барои масраф кардани воситаи шўяндаи синтетикӣ (минбаъд – ВПС), энергияи электрик ва барои кам кардани ифлосшавии муҳит ҳангоми интихоб намудани дастури чомашўй навъи матоъ ва дарачаи ифлосии онро ба назар гиред.

5.2 Ба лоток воситаи шўяндаи барои мошинҳои чомашўии автоматикӣ таъин шуда ва воситаи коркарди махсусро бирезед (нигоҳ кунед: 6.2) охиста лотокро пўшед.

Дар вақти кор кардани мошин лотоки воситаҳои шўяндаро берун кашидан **МАНЪ** аст, барои он ки об аз мошин берун чорӣ нагардад ва пош нахӯрад.

5.3 Душоҳаи сими тағзияро ба васлак дохил карда, крани обро бояд кушод (нигоҳ кунед: расми 9).

5.4 Мутобиқи замима мошинро ба кор дароред. Барномаи чомашўиро интихоб карда дар ҳолати зарурӣ параметрҳои асосиро гузошт, функсияҳои иловагиро интихоб кард. Дар оғози кори мошин тугмаи СТАРТ/ПАУЗА (оғоз/таваққуф)-ро паҳш кард, тачҳизоти блокони дарича ба кор мебарояд ва мошин фаъл мешавад.

ДИҚҚАТ! Барои роҳ нафодан ба шикастани дастоҳи блокони дарича бояд ин қорҳоро иҷро кард:

— то аз блокони ба таври автоматикӣ берункунӣ қувваи зиёд сарф карда даричаро ба кушодан ҳаракат накунад;

— ҳангоми кушодан ва пўшидани дарича ба зарба роҳ надихед.

ДИҚҚАТ! Агар даричаро пас аз паҳш кардани СТАРТ/ПАУЗА кушодан мумкин бошад, ё дар вақти кор кардани мошин, истифодаи мошинро қатъ карда ба ҳадамоти сервис мурочиат кардан зарур аст.

Истифодаи мошине, ки дастоҳи блокони носоз дорад **МАНЪ** аст.

5.5 Пас аз ба пойон расидани охири амали чомашўй воситаи блокони дарича қатъ шуда сигнали овоздор шунида мешавад.

5.6 Баъд аз тамом кардани чомашўй мошинро мутобиқи замима бояд хомӯш кард. Душоҳаи сими тағзияро аз васлак берун кашид ва крани обро маҳкам кард.

Агар мошин аз барқи электрик хомӯш нашуда бошад, дар ин суръат ишораи сегонаи садои боз панҷ маротиба дар фосилаи як дақиқагӣ шунида мешавад.

Даричаро кушода чизҳои шўяндаро берун кард.

Лотокро каме тела карда даричаро дар ҳолати кушода боқӣ гузошт, то даме, ки қисмҳои дохилии мошин хушк шаванд. Барои гирифтани пешии роҳи пайдошавии бӯй дар мошин даричаи онро то чомашўии оянда каме кушода мондан зарур аст. Блокони даричаро аз пўшидашавӣ мутобиқи 5.7 гузоштан тавсия мешавад.

ДИҚҚАТ! Қатъ ёфтани чарайён дар шабакаи электрик дар

вақти чомашўй ба кори ояндаи мошин таъсир намекунад: баъд аз сари навъ пайдо шудани чарайён дар шабакаи электрик мошин иҷро барномаро, ки қатъ шуда буд, аз аввали амалиёт давом медиҳад.

5.7 БЛОКОНИИ ДАРИЧА АЗ ПЎШИДАШАВИ

5.7.1 Дар баъзе навъҳои мошин блокони дарича барои гирифтани пешии роҳи ба таври тасодуфӣ фаъл карда шудани мошин, масалан аз тарафи бачаҳо ба назар гирифта шудааст. Барои блокони дарича аз пўшидашавӣ бояд втулкарро мутобиқи расми 13 тавассути муруваттоб аз рӯи ҳаракати акрабаки соат то охир тоб дод — втулка ба пеш ҳаракат карда ба пўшидашавии дарича роҳ намедиҳад. Барои кушодани блокони пеш аз оғози чомашўй ба тартиби мутақобила ҳаракат кард.

6 ТАСИЯҲО ВА МАСЛИҲАТҲО

6.1 ТАЙЁР КАРДАН ВА ГУЗОШТАНИ ЧИЗҲОИ ШУСТАШАВАНДА

6.1.1 Пеш аз оғози чомашўй зарур аст:

— чизҳои шусташаванда ва либосро ба навҳо чудо кард, яъне чизҳои рангаро аз сафед алоҳида бояд кард;

— аз рӯи навъи газворҳо, ишораҳои дар тамғақоғаз бударо тафтиш карда онҳоро тақсим кард (нигоҳ кунед: 6.3).

Дарачаи ифлосии молро барои интихоб кардани дастур муайян намоед (нигоҳ кунед: ба замима):

— дар вақти кам ифлосшавӣ либос бӯи нохуш дорад, доғҳо ва чиркҳо намудор намешаванд;

— дар вақти ба таври миёна ифлосшавӣ либос хеле ифлосӣ дорад ё (ё ин ки) доғҳои ночизе ҳам дорад;

— дар вақти ифлосшавии зиёд дар либос ифлосӣ ё (ё ин ки) доғҳо намудор мебошанд.

Баъзе доғҳоро (доғи алаф, худкор, рағани растани, ранг ва ғайра) ро аз маҳсулот дар вақти чомашўии оддӣ нест кардан имконнопазир аст. Барои ҳамин ҳам пеш аз шустан дар мошин ба таври дастӣ онҳоро нест мекунанд. Ин қорро аввал дар қисми кам ба назар расандаи маҳсулот иҷро мекунанд, тозакуниро аз канори доғ сар карда охиста-оҳиста ба маркази он наздик мешаванд, ин қор барои гирифтани пешии роҳи фарқкунӣ иҷро мешавад.

ДИҚҚАТ! Набояд қизи нави рангинро якҷоя бо чизҳои дигар шуст, чунки дар он рахҳо пайдо мешавад. Қизи сафедро бояд алоҳида шуст.

6.1.2 Пеш аз чойгир кардани чизҳо ба барабан қорҳои зеринро бояд иҷро кард:

— тафтиш кунед ки қисаҳои либосҳо холӣ, чойҳои дарида дўхта шуда бошанд, занҷирак, тасма, чангакҳо маҳкам шуда бошанд, доғҳои зиёд пешакӣ нест карда шаванд;

— бо кўмаки бурс либосҳо (қисаҳо, чойҳои қат шуда) аз рег тоза карда шаванд;

— шимҳо, газворҳо, маҳсулоти бофандагӣ ва трикотажиро (либоси таги трикотажӣ, футболкаҳо, маҳсулоти пашмин ва ғайраро) бояд чаппа кард.

ДИҚҚАТ! Ба мошин якҷоя бо чизҳои шуста шаванда афтидани предметҳои фулузӣ (гангаҳо, скрепкаҳо ва ғайра) сабаби хароб шудани чафскунандаи резинӣ ва боки пластикӣ мошин мешавад. Чунин носозӣҳо ба таври қафолатӣ тармим намешаванд.

6.1.3 Чизҳои хурд (чўробҳо, рўймолчаҳо ва ғайра) синабандҳои донақдор, ҳамчунин маҳсулоти нозук (қолготкаҳои суфта, чулкиҳо ва ғайра) пеш аз шустан ба сеткаи махсус ё ки халта гузошта шуда, якҷоя бо чизҳои дигар бояд шуста шаванд.

6.1.4 Барои ба даст овардани натиҷаҳои хуби чомашўй ва фишурдан

чизхоро ба навъҳо чудо карда онҳоро дуруст ба дохили барабани мошин ба таври озод гузоштан тавсия мешавад.

Чизҳои калонро якҷоя бо чизҳои хурд шустан тавсия мешавад, онҳоро ба барабани мошин яке паси дигар бонавбат бояд гузошт. Чизҳои бо ҳаҷми тартиб гузошта шуда хангоми фишурдан ба таври баробар дар дохили барабан ҷойгир мешаванд.

Ба мошин гузоштани танҳо чизҳои обро бисёр чаббанд (курткаҳо, сачокҳои пашмдор, халатҳо, гилемчаҳо ва ғайра) **МАНЪ** аст.

ДИҚҚАТ! Дар ҳолати ба барабан либосҳои тағро баробар нагузоштан сурати фишурдан ба таври автоматикӣ паст мешавад, ё ки фишурдан ба амал намеояд.

6.1.5 Хангоми дохил кардани либосҳо ба миқдори аз ҳадди аксар камтар буда, сарфи об ва барқи электрик ба таври автоматикӣ кам мешавад.

ДИҚҚАТ! Ба мошин чизҳои зиёдеро дохил накунед, он ба паст шудани сифати чомашӯӣ меорад, вақти фишурдан зиёд мегардад. Барои ҳар як барнома либоси хушкӣ тағро аз ҳадди максималӣ зиёд нагузоре (нигоҳ кунед: ба замима).

6.1.6 Пеш аз шустанӣ пойфазоли спортӣ чизҳои зерин зарур аст:

- кашидани ресмонҳои пойфазол;
- афшондани рег ва шустанӣ сатҳи пойфазол.

ДИҚҚАТ! Пойфазоли спортӣ аз чарми натуралӣ, замшӣ буда ро шустан тавсия намешавад.

6.2 ИСТИФОДАИ ВОСИТАҲОИ МАХСУСИ ЧОМАШӢИ

6.2.1 Дар мошин лоток барои воситаҳои шӯянда мутобиқи расмҳои 14, 15 (вобаста ба сохти мошин) пешбинӣ шудааст.

Лоток се қисм дорад, ки бо рақамҳо ва ишораҳо қайд шудааст:

1 — барои чомашӯии пешакӣ бо истифодаи ВМЧ ордакмонанд ва воситаҳои сафедкунанда;

2 — барои чомашӯии асосӣ (бо пардача барои ВМЧ моеъ вобаста аз сохтор);

☼ — барои воситаҳои коркарди махсус (кондитсиякунанда, нармкунанда, крахмалкунанда, иловаҳои хушбӯйкунанда).

6.2.2 Барои чомашӯӣ ВМЧ, сафедкунандаҳо ва иловаҳои кондитсиякунандаро бояд истифода кард, ки дар мошинҳои чомашӯии автоматикӣ истифода мешаванд, дар ин маврид тавсияҳои истеҳсолкунандаи ВМЧ-ро бояд ба назар гирифт. Гел-иловаҳои куюқи кондитсиякунандаро пеш аз истифода бо об ба миқдори 1:1 маҳлул кунед.

ДИҚҚАТ! Дар вақти чомашӯии истифода кардани сафедкунанда-гелҳо тавсия намешавад.

6.2.3 Интиҳоби воситаҳои сунъии чомашӯӣ ба хусусиятҳои матоъ (намуд, ранг) ва дараҷаи ифлосии чизҳо, ҳарорати чомашӯӣ вобастагӣ дорад (нигоҳ кунед ба чадвали 1).

6.2.4 Миқдори воситаҳои сунъии чомашӯӣ мутобиқи нишондодҳои истеҳсолкунанда, бо ба ҳисоб гирифтани дараҷаи ифлосии чизҳо, сахтии об ва ҳаҷми либосҳои дохилшаванда муайян мегардад (дар ҳолати ним маротиба дохил кардани чизҳо миқдори воситаҳои сунъии чомашӯӣ 1/4 маротиба аз миқдори ҳадди аксар кам мебошад, хангоми ба таври ақал дохил кардан – 2 маротиба кам аст).

ДИҚҚАТ! Аз миқдори муайяншуда зиёд кардани воситаҳои сунъии чомашӯӣ, ҳамчунин дар вақти чомашӯии дастӣ истифода намудани воситаҳои сунъии чомашӯӣ кафки зиёдеро ба вучуд

Чадвали 1

Хусусияти матоъ	Ҳарорати чомашӯӣ, °C	Воситаҳои сунъии чомашӯӣ
Сафед, мустаҳкам ранг карда шуда пахтагӣ ё ки катон, ки ба ҷӯшонидан устувор аст	аз 20 то 90	Ҳамақораи шустагарӣ
Рангаи пахтагӣ ё ки катонӣ	аз 20 то 60	Барои чизҳои рангдор
Рангаи сунъӣ ва омехта	аз 20 то 60	Барои чизҳои рангдор ва нозук
Тулуки нозук, ҳамчунин абрешимӣ	аз 20 то 40	Барои чизҳои нозук
Пашмин	аз 20 то 40	Барои пашм

меорад, ки ба паст шудани сифати чомашӯӣ ва ба вайрон шудани мошин сабаб мешавад. Дар ҳолати кам будани миқдори воситаҳои сунъии чомашӯӣ либос ранги хокистариро ба худ мегирад.

6.2.5 Хангоми истифодабарии ВМЧ хокамонанд, зарур аст назорат карда шавад, ки хока хангоми ба дӯлча ворид намудан ба шӯъбаи ☼ ворид нагардад, чунки дар раванди обгардонӣ кафк ба вучуд омада, дар пешбарандаҳо доғҳои сафед пайдо мешаванд.

6.2.6 Пеш аз истифода бурдани ВМЧ хокамонанд дар дӯлча мутобиқи расми 15 зарур аст, ки пардачаро мутобиқи расми 16 кушоед: ба барҷастагии он паҳш намоед, ба ҳолати уфуқӣ оред, сипас ба самти ақрабақ то охир тоб диҳед.

6.2.7 Хангоми интиҳоби функсияҳои иловагӣ (☼, ☼, ☼) фақат истифодаи ВМЧ-и ба шакли ордак буда тавсия мегардад, онҳоро ба шӯъбаи 1 ва шӯъбаи 2 мутобиқи расми 14, 15 ҷойгир мекунанд.

6.2.8 ВМЧ моеъ, ки танҳо барои чомашӯии асосӣ истифода мешавад, тавсия дода мешавад, ки ба қисми 2 бевосита пеш аз шӯъбаи кардани чомашӯӣ резем. Имкони истифодаи зарфи ба вояҳо тақсимкунаке, ки аз ҷониби истеҳсолкунандаи ВМЧ пешниҳод гардидааст, пешниҳод карда мешавад.

Дар мошинаи дорои дӯлча мутобиқи расми 15 пеш аз истифодаи ВМЧ моеъ бояд, ки пардачаро ба ҳолати амудӣ гузошт: онро ба тарафи худ то охир кашед ва сар диҳед.

Дар пардача сатҳҳои тақсимкунии рақамӣ ба ҳисоби миллилиметр навишта шудаанд (вобаста аз сохтор): аз чап — 150, 100, 50 барои мошинаҳои дорои чуқурии танаашон 337 мм, 407 мм; аз рост — 200, 150, 100, 50 барои мошинаҳои чуқурии танаашон 482 мм. Ҳаҷмҳои габаритӣ дар харитаи кафолатӣ ишора шудаанд.

ДИҚҚАТ! Хангоми истифодаи ВМЧ-и моеъ дар шӯъбаи 2 (барои чомашӯии асосӣ) додани функсияҳои иловагӣ манъ аст (☼, ☼, ☼).

6.2.9 Воситаҳои коркарди махсусро ба шӯъбаи ☼ рехтан (аз нишонаи МАХ болотар дар сарпӯшак мутобиқи расми 14 ё ки нишонаи дар сатҳи паҳлуи шӯъба буда мутобиқи расми 15) ҳамчунин афтодани онҳо ба шӯъбаҳои ҳамсоя ба паст шудани сифати чомашӯӣ меорад.

6.2.10 Воситаҳои сафедкунандаро хангоми интиҳоби барномаи “Доғҳо”, “Нест кардани доғҳо” ё ки “ВЮ – нигоҳубинӣ” ба шӯъбаи 1 ҷойгир мекунанд ва сафедкуни бевосита пас аз чомашӯии асосӣ ба амал меояд.



Расми 14



Расми 15

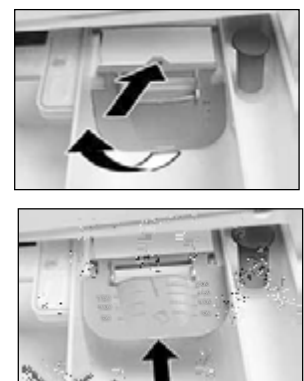

Расми 16

Чадвали 2

Дарачаи сахтӣ	Хусусияти об	Сахтии об дар °dH	Сахтии об дар миллимолҳо дар як литр
I	Нарм	Аз 0 то 7	То 1,3
II	Сахтии миёна дорад	Аз 7 то 14	Аз 1,3 то 2,5
III	Сахт	Аз 14 то 21	Аз 2,5 то 3,8

ДИҚҚАТ! Ҳангоми истифодаи сафедкунанда додани функсияи иловагии чомашӯии пешаки мамнӯъ аст.







6.2.11 Барои бехтар кардани сифати чомашӯӣ ва ҳимояи мошин аз такшинҳои оҳак ҳангоми шустан дар оби дараҷаи сахтиаш II ё ки III ба ВМЧ шўъбаи 2 илова кардани нармкунандаи об ба андозаи нишондоди истеҳсолкунанда тавсия мегардад.

Дарачаи сахтии об аз рӯи чадвали 2 муайян мегардад. Маълумотро дар бораи сахтии об аз корхонаи маҳаллии бо об таъминкунӣ гирифтани мумкин аст.

6.3 ИШОРАҶОИ БАЙНУЛМИЛЛАЛӣ ОИДИ НИГОҶУБИНИ МАҲСУЛОТИ БОФАНДАГӢ

6.3.1 Ҳангоми интихоб кардани дастур ва ҳарорати чомашӯӣ ба ишораҳои нигоҳубини маҳсулоти дар тамғаи он буда шинос шудан тавсия мегардад, токи дар чараёни чомашӯӣ ба чизҳо осебе нарасад.

Ишораҳои асосии шартӣ чомашӯӣ:

-  — чомашӯӣ,  — чомашӯии нозук;
-  — ҳарорати максималии чомашӯӣ 95 °C;
-  — ҳарорати максималии чомашӯӣ 60 °C;
-  — ҳарорати максималии чомашӯӣ 40 °C;
-  — ҳарорати максималии чомашӯӣ 30 °C;
-  — чомашӯии дастӣ.

Маҳсулоте, ки дар тамғаи он ишораи  мавҷуд аст, шустанӣ он лозим нест.

7 НИГОҶУБИНИ МОШИН

7.1 ТОЗА КАРДАНИ МОШИН

ДИҚҚАТ! Пеш аз тозакунии мошинро аз шабакаи электрик хомӯш кунед ва крани обдиҳандаро маҳкам кунед.

7.1.1 Тозакунии мошинро бояд ба таври доимӣ гузаронидан зарур аст. Саҳи берунии мошин, қисмҳои аз пластик буда ва резинҳоро фақат бо латтаи нами нарм пок кардан лозим аст.

Пас аз ҳар як чомашӯӣ тамоми зичкунандаро мутобиқи расми 1 бо латтаи хушкӣ нарм пок кардан тавсия мешавад.

ДИҚҚАТ! Ба таври ҷиддӣ дар зичкунандаи дарича ҳиссаҷаҳои бегонаи чамъшударо нест кунед.

Барои тоза кардани мошин истифодаи моддаҳои кимёвӣ, таркибҳои абразиви, спирт, бензин ва ҳалкунандаҳои дигарро истифода кардан **МАНЪ** аст.

7.1.2 Лотоки воситаҳои шўяндаро навбат ба навбат шустан лозим аст, барои ин онро пешаки аз мошин берун кардан зарур аст:

- онро ба сӯи худ то охир кашидан;
 - аз сатҳи паҳлуии шўъба гирифта  мутобиқи расми 17 ё ки аз сатҳи паҳлуии шўъбаи 1 мутобиқи расми 18 гирифта, каме ба барномадагии сарпӯшак ё ки тугмаи самти акрабак фишор дода онро ба сӯи худ бикашед.
- Аз лоток сарпӯш, пардача (ҳангоми мавҷуд будан) гирифта хуб дар

зери оби гарми чоришаванда қисмҳои дарун ва беруни сатҳро бояд шуст. Лотокро мутобиқи расми 19 шуст. Қисмҳои гирифта шавандаро ба шўъбаи лоток чойгир кард, лотокро ба мошин гузошта онро оҳиста маҳкам кард.

7.1.3 Якҷоя бо либоси тағ ба мошин афтидани предметҳои занзада дар барабан доғҳои занг метавонанд пайдо шаванд, онҳоро бо воситаҳои тозакунии предметҳои аз флузи зангнакунанда нест кард.

7.2 ТОЗА КАРДАНИ ФИЛЬТРОИ ОБ

7.2.1 Фильтри рӯдаи резанда мутобиқи расми 6 ё ки 7, ҳамчунин фильтри патрубкаи печдори клапани электрик мутобиқи расми 20 барои гирифтани пешӣ роҳи якҷоя бо об ба мошин афтидани чизҳои механикӣ (рег, қисмҳои флузӣ ва ғайра) чойгир карда шудааст. Тоза кардани филтсро дар тўли сол ҳадди ақал 1 маротиба гузаронидан тавсия мегардад.

7.2.2 Барои тоза кардани филтър зарур аст:

- чудо кардани рӯдаи резанда аз крани об мутобиқи расми 6 ё ки 7, барои ин гайкаро муқобили ҳаракати соат тоб дод;
- чудо кардани рӯдаи резанда аз патрубкаи печдори клапани электрикӣ мошин мутобиқи расми 8, барои ин гайкаро муқобили ҳаракати соат тоб дод;
- бароварда гирифтани филтър аз патрубкаи печдори клапани электрик бо кўмаки омбур ё ки пинсет мутобиқи расми 20;
- аз филтърҳо гирифта партофтани ифлосиҳо, барои ин онро бо бурс тоза карда, филтърҳои гирифта шавандаро дар зери оби чоришаванда бояд шуст.

Филтърҳоро пас аз тозакунии ба рӯдаи резанда ва ба патрубкаи печдори клапани электрик ба тартиби мутақобила чойгир кард. Рӯдаи резандаро васл карда, тарзи герметикии пайвандҳоро тафтиш кард, чойҳои васлшуда дар вақти кори мошин бояд хушк бошанд.

7.3 ТОЗА КАРДАНИ ФИЛЬТРИ НАСОС

7.3.1 Фильтри насос ҳангоми чомашӯӣ ба насоси резанда ба афтидани пашм, ресмонҳо, предметҳои хурд (тугмаҳо, скрепкаҳо, тангаҳо ва ғайра) мамоният нишон медиҳад. Барои гирифтани пешӣ роҳи харобшавани насос тавсия мешавад, ки як маротиба дар ним сол филтсро аз ифлосиҳо тоза кард, дар вақти чомашӯии маҳсулоти пашми дароздошта – пас аз ҳар як чомашӯӣ.

7.3.2 Пеш аз тоза кардан оби дар насос боқи мондари рехтан лозим аст. Барои ин бояд сарпӯши филтсро кушод (вобаста ба сохти мошин):

- муруваттоб, танга ё ки предмети тез карда шударо мутобиқи расми 21 истифода кард;

— тугмаро мутобиқи расми 22 пахш кард.

Шлангро аз мошин то охира бароварда шавад ва зарфҳо гузориш карда шавад, дар мутобиқи расми 23а) ё ки 23б), барои жамъ кардани об. Баланди зарф бояд аз сӯроҳи баромади шланги мошин наст бошад. Даъантияи аз шланг бароварда дар зарф об партоиш шавад.

Дар ҳолтаи дар боқи мошин зиёд будани миқдори об рехтани об якҷанд маротиба иҷро карда мешавад.

Дастаки филтсро муқобили ҳаракати акрабаки соат мутобиқи расми 23 тоб дода рӯдаро хорич кардан мумкин аст.

ДИҚҚАТ! Ҳангоми тоб додани дастаки филтър эҳтимоли чорӣ шудани боқимондаҳои об мавҷуд аст.

7.3.3 Аз филтър ахлотро нест карда онро дар зери оби чоришаванда шуст.

7.3.4 Пўкаро ба рӯда ва филтри мошин ба таври мутақобила чойгир кард. Дуруст гузошта шудани филтър ва қайд шудани ҳолати филтсро тафтиш кард. Сарпӯши филтсро пўшед.



Расми 17



Расми 18



Расми 19



Расми 20

8 ШАРОИТИ НИМГОҲДОРӢ ВА БОРКАШОНИИ ОН

8.1 Мошини чомашӯии борбанд шударо дар намии нисбии ҳадди акс 80 % зиёд набуда дар хонаҳои пӯшидаи вентилятсияи табибии дошта нигоҳ доред.

8.2 Агар мошин вақти тӯлонӣ истифода нашавад ва дар хонаи гарм-нашаванда нигоҳ дошта шавад дар ин суръат аз мошин пурра обро берун кардан зарур аст:

- мошинро аз шабакаи электрик хомӯш кард, барои ин душоҳоро аз васлак берун кард;
- мошинро аз шабакаи водопровод хомӯш кард, барои ин рӯдаи резандаро аз крани обдиҳанда ҷудо кард;
- рӯдаи резандаро аз канализатсия ҷудо карда барои нест кардани оби дар рӯда боқӣ монда онро ба маҳзани пешакӣ тайёр карда шуда дохил кард;
- обро аз филтър мутобиқи 7.3.2 рехт ва барои пурра берун кардани об каме мошинро ба пеш моил кард.

8.3 Пеш аз боркашони мошин зарур аст:

- мутобиқи 8.2 аз мошин берун ихроҷ кардани боқимон-даҳои об;
- гузоштани мурувватҳои блокони ва втулкаҳо (нигоҳ кунед: 3.1.2 ба тарзи мутақобила) барои гирифтани пешии роҳи харобшавии боки мошин.

8.4 Боркашони мошинро дар ҳолати корӣ (ба таври амудӣ) бояд дар ҳар гуна нақлиёти пӯшида онро ба таври боварибахш мустақкам карда ба амал баровард.

Ҳангоми иҷрои корҳои боркунӣ ва фаровардани бор мошинро ба зарбаҳо дучор кардан **МАНЪ** аст.

9 НОСОЗИҲОИ ЭҲТИМОЛӢ ВА УСУЛҲОИ БАРҲАМ ДОДАНИ ОНҲО

9.1 Носозиҳое, ки аз тарафи истеъмолкунанда аз байн бурда мешавад дар чадвали 3 нишон дода шудааст.

9.2 Агар носозии дар чадвали 3 нишон дода шударо мустақил аз байн бурда натавонед, ҳамчунин агар дар дисплей “F2”, “F3”, “F4”, “F5”, “F6”, “F7”, “F8”, “F9”, “F10”, “F11”, “F12”, “F13”, “F14”, “F15”, “F16” равшан шавад, мошинро бояд аз шабакаи электрик хомӯш кард, крани обдиҳандаро мақкам кард ва механики хидмати сервисро даъват кард.

9.3 Ҳангоми мурочиат кардан ба хидмати сервис бояд навъ ва рақами заводии мошинро нишон дод.

9.4 То ба кор даромадани системи муҳофизатии “Аквасто” (“F15” равшан мегардад) эҳтимоли хорич шудани миқдори ками об аз мошин мавҷуд аст.

10 УТИЛИЗАТСИЯ

10.1 Материалҳои барои борбанд кардани мошин истифода шаванда, агар ба нуктаҳои чамъкунии ашёи дарачаи дуҷум оварда шаванд, пас метавонанд аз нав кор карда шуда дубора истифода гарданд.

ДИҚҚАТ! Ба бачаҳо рухсат надихед, ки бо материалҳои борбанд шаванда бозӣ кунанд, чунки дар пленка дармонда хавфи гулӯгир шудан мавҷуд аст.

10.2 Мошини утилизатсия шавандаро ба ҳолати истифода нашаванда овардан лозим, барои ин сими тағзияро буридан, мақкамкунаки қулфи даричаро шикастан зарур аст. Мошинро бояд мутобиқи қонунҳои дар амал будаи мамлкат утилизатсия кард.

сарпӯши филтър

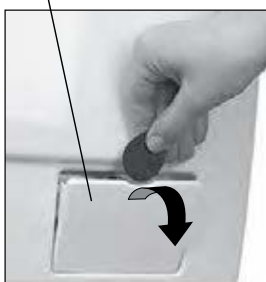

Расми 21

сарпӯши филтър

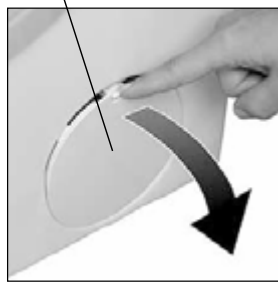

Расми 22

филтър



Расми 23

11 ӮҲДАДОРИҲОИ КАФОЛАТӢ ВА ХИДМАТРАСОНИИ ТЕХНИКӢ

11.1 Мӯҳлати кафолатии истифодаи мошин 3 сол аст.

Мӯҳлати кафолатии истифода аз санаи фурӯш ҳисоб мешавад, ҳангоми мавҷуд набудани қайд дар бораи фурӯш – аз санаи истеҳсол, ки дар рақами заводии маҳсулот қайд шудааст.

11.2 Ӯҳдадорихои кафолатӣ ба ин чизҳо таалуқ надоранд:

- ба гузароиндани тармим аз тарафи шахсоне, ки ба фехрести ташкилотҳои сервиси ҳамроҳ карда нашудаанд;
- ҳангоми истифодаи маҳсулот дар тамоми навъҳои нақлиёти дар ҳаракат буда;
- ҳангоми риоя накардан ба қоидаҳои гузоштан, фаъол кардан, истифода ва талаботи бехатарӣ, ки дар дастуруламали оиди истифода байён шудаанд;
- ба осеби механикӣ, кимёвӣ ва термикӣ дучор шудани маҳсулот ва қисмҳои таркибии он;
- ба носозиҳо ва харобихо, ки таҳти таъсири шароити фавқуллода ё ки таъсири қувваи бартараф карда нашаванда (сӯхтор, офатҳои табиӣ ва ғайра), ҳамчунин ҳайвоноти хонагӣ, ҳашоратҳо ва хояндаҳо ба вуҷуд омадаанд.

11.3 Дар мӯҳлати кафолатии истифода тафтиши сифати кори мошин роӣягон иҷро мегардад. Бурдани мошин барои тармими кафолатӣ ва боз овардани он пас аз тармим бо қувва ва воситаҳои ташкилоти хидмати кафолатиро расонанда иҷро мешавад.

Агар дар вақти тафтиш камбудии мошин тасдиқ нашавад, масрафҳои транспортро соҳиби мошин аз рӯи нархномаи хидмати сервис пардохт мекунад.

Дар ҳолати пайдо шудани нуқсон аз сабаби вайрон кардани истифодаи мошин масрафҳои транспортӣ ва тармиро соҳиби мошин аз рӯи нархномаи хидмати сервис пардохт мекунад.

ДИҚҚАТ! Истеҳсолкунанда (фурӯшанда) дар мавриди зараре, ки ба зиндагӣ, саломатӣ ё ки моли истеъмолкунанда, бо сабаби вайрон кардани қоидаҳои гузоштан, фаъол кардан ва истифодаи маҳсулот расидааст масъулият надорад.

Ҳуқуқ ва ӯҳдадорихои истеъмолкунанда, фурӯшанда ва истеҳсолкунанда дар қонуни “Дар бораи ҳимояи ҳуқуқҳои истеъмолкунандагон” муайян карда шудааст.

11.4 Хидматрасониҳои техникӣ ва тармими мошин дар тамои тӯли хидмати он бояд аз тарафи механики ихтисосноки хидмати сервис бояд иҷро шавад.

11.5 Корҳои монтажӣ оиди гузоштан ва пайваст кардани мошин ба шабакаи электрик ва водопровод аз ҳисоби истеъмолкунанда гузаронида мешавад.

11.6 Маълумотро дар бораи манзили хидмати сервис аз ташкилоти мошинро фурӯхта гирифта мешавад, ҳамчунин онро аз фехрести ташкилотҳои сервисӣ, ки ба комплекти таҳвил шаванда дохил мебошад, гирифтани мумкин аст.

ДИҚҚАТ! Аз механики хидмати сервис пур кардани чадвали 4-ро аз рӯи тамоми корҳои иҷрошударо дар давраи мӯлати хидмати мошин талаб кунед (нигоҳ кунед: саҳифаи 67).

Носозии эҳтимоли	Сабаби эҳтимоли	Усули бартаарафкуни
Мошин кор намекунад, индикаторҳо равшан намешаванд	Дар шабакаи электрик мавҷуд набудани чарайён	Мавҷуд будани шиддатро дар васлаки шабакаи электрик тафтиш кард, барои ин дар шабака ҳар гуна дастгоҳи электрикиро ҷарм кард
	Байни душоҳаи сими тағзияи и мошини чомашӯӣ ва васлаки шабакаи электрик мавҷуд набудани контакт	Контакти сими тағзияи душоҳаро бо васлак таъмин кард
	Тутмаи ҷарм кардани мошин паҳш карда нашудааст	Тутмаи ба кор даровардани мошинро паҳш карда мошинро ҷарм кард
Дастури (ДАРРО ПУШОНЕД, door – дар дисплей) иҷро намешавад	Дарича пӯшида нашудааст	Пешакӣ даричаро аз муҳосираи маҳкамшавӣ гирифта
Об аз лотоки воситаҳои чомашӯӣ чорӣ мешавад	Лотоки воситаҳои чомашӯӣ хуб маҳкам нест	Лотоки воситаҳои чомашӯиро хуб маҳкам кард
	Дар лотоки воситаҳои чомашӯӣ боқимондаҳои ордаки чомашӯӣ саҳт шуда мондаанд ё ки сарпӯши шӯъба ғализ шудааст	Боқимондаҳои саҳт шуда мондаи ордаки чомашӯиро аз байн бурд, барои ин лотокро бо оби гарми чоришаванда мутобиқи расми 7.12 шуст
Мошин мунтазам обро мекашад ва мерезад (дар дисплей – F5)	Рӯдаи резандаи об нодуруст гузошта шудааст	Рӯдаи резандаи обро мутобиқи 3.4.4 – 3.4.6 чойгир кард
	Қисми озоди рӯдаи резандаи об дар дохили об мебошад	Аз об қисми озоди рӯдаи резандаи обро берун кард
Об ба мошин кашада намешавад (дар дисплей – F5)	Дар водопровод об мавҷуд нест	Мавҷуд будани обро дар водопровод тафтиш кард, барои ин крани оби сардро кушод
	Крани обдиханда маҳкам аст	Крани обдихандаро кушод
	Рӯдаи резандаи об пачақ шудааст	Рӯдаи резандаи обро дуруст кард
	Дар рӯдаи резандаи об ё ки патрубкаи печдори клапани электрик филтър ифлос шудааст	Филтърҳоро мутобиқи 7.2 тоза кард, барои ин мошинро аз шабакаи электрик ва водопровод хомӯш кард
	Ҳангоми ихроҷ шудан об аз рӯдаи резандаи системи муҳофизатӣ ба кор даромадааст – ранги оина дар рӯдаи резандаи об сурх аст (нигоҳ кунед: расми 7)	Рӯдаи резандаи обро бо рӯдаи нав иваз кард
Мошин обро намержада (дар дисплей – F4)	Рӯдаи резандаи об нодуруст гузошта шудааст	Рӯдаи резандаи обро мутобиқи 3.4.4 – 3.4.6 чойгир кард.
	Рӯдаи резандаи об пачақ аст	Рӯдаи резандаи обро озод кард
	Филтърҳои насос ифлос шудааст	Филтърҳои насосро мутобиқи 7.3.2 – 7.3.4 тоза кард
	Канализатсияи обпартов ифлос шудааст	Канализатсияи обпартовро тоза кард
Фишурдан иҷро намешавад (дар дисплей – F4)	Фишурдан ҷарм нест	Миқдори суръати даврзании фишурданро интиҳоб кард
	Воситаи чомашӯӣ барои мошинҳои автоматикӣ чомашӯӣ таъин нашуда и кӯпикӣ зиёд дошта истифода шудааст	Барномаи «Чайқонданро»-ро интиҳоб ва ҷарм кард
	Тавсияҳои пункти 6.1.4 иҷро нашудааст. Чизҳо дар як қисми барабан чамъ шудааст.	Тавсияҳои пункти 6.1.4 –ро иҷро кард. Дар барабан чизҳоро баробар чойгир кард
Мошин ларзиш ва ғалогула дорад	Тамони муруватҳои блокони ва втулкаҳои боркашони кушода гирифта нашудааст.	Тамони муруватҳои блокони ва втулкаҳои барои боркашони бударо мутобиқи 3.1.2 кушода гирифт
	Мошин нодуруст ва сатҳ гузошта шудааст ё ки контргайкаҳои дар такягоҳҳо буда маҳкам карда нашудааст	Мошинро дуруст ба сатҳ гузошта контргайкаҳои дар такягоҳҳо бударо мутобиқи 3.2.2 маҳкам кард
	Чизҳои калон (чойпӯшҳо, дастархонҳо ва ғайра) дар як қисми барабан чамъ шудааст.	Дар барабан чизҳоро баробар чойгир кард
Пас аз тамои шудани чомашӯӣ даричаи мошин кушода намешавад	Дастгоҳи блокони дарича хомӯш карда нашудааст	Пас аз пойони шӯстшӯ мунтазири сигнали овоздор бошед
Либоси тағ ба таври кофӣ фишурда нашудааст	Дар барабан чизҳо баробар тақсим нашудааст	Либоси тағро ба таври баробар тақсим карда ба мошин чойгир кард
	Барномаи чомашӯӣ ё ки сурати фишурдан нодуруст интиҳоб шудааст	Вобаста ба навъи газвор барномаи чомашӯиро интиҳоб кард, ё ки суръати бештар баланди фишурданро интиҳоб кард
Дар лотоки воситаҳои шӯянда миқдори зиёди воситаҳои шӯянда боқӣ мондааст	Фишур дар шабакаи водопровод кам аст (аз 0,05 МПа кам)	Мошинро хомӯш карда ба хидмати истифодаи манзил дар чои истиқомат мурочиат кард
	Филтърҳои рӯдаи резандаи об ё ки филтърҳои печдори патрубкаи клапани электрик ифлос шудааст	Мошинро аз шабакаи электрик ва водопровод хомӯш карда филтърро мутобиқи расми 7.2 тоза кард
	ВМЧ-и муҳлати истифодааш гузашта ё ки сифати паст дошта истифода мешавад	ВМЧ-ро иваз кард
Мавҷудияти об дар дӯлча дар қисм барои воситаҳои маҳсули коркард, баъди ба итмом расидани чомашӯӣ	Ҳангоми истифодаи ВМЧ хокамонанд (ниг. рас. 15) пардача кушода аст, аммо то ба охир бурда нашудааст (ниг. рас. 16) — пеш аз муҳлат рехта шудани воситаҳои маҳсули барои коркард ба вуқӯъ омада	Ғечонидани пардача то ба охир мутобиқи 6.2.6 (ниг. рас. 16)
Дар либоси тағ боқимондаҳои воситаҳои шӯянда	Воситаҳои шӯянда таркибҳои фосфат дошта дар об ҳал нашаванда доранд	Молро чайқондан лозим: баарои ин барномаи “Чайқондан”ро интиҳоб ва ҷарм кард
Либоси тағ баъд аз шустан ба таври кофӣ тоза нест	Дар барномаи чомашӯӣ ҳадди аксари гузоштани либоси тағи хушк зиёд шудааст	Доҳил кардани либоси тағи хушк бо баҳисобгирии ҳадди аксари гузоштани он, ки дар замима нишон дода шудааст
	Миқдори зарурии воситаи шӯянда истифода нашудааст	Мутобиқи тавсияи истехсолкунандаи воситаи шӯянда зиёд кардани миқдори воситаҳои шӯянда
Дар зери мошин об пайдо шудааст	Барномаи чомашӯӣ нодуруст интиҳоб шудааст	Бо баҳисоб гирифтани навъи газвор, дарачаи ифлосии он интиҳоб кардани барномаи чомашӯӣ
	Пайвандҳои рӯдаи резандаи об ба таври герметикӣ маҳкам намебошанд	Дуруст гузошта шудани филтър, гайкаҳоро (чойяшон набояд тағир ёбад) тафтиш кард. Гайкаҳои рӯдаи резандаи обро маҳкам кард
	Якҷулҳии рӯдаи резандаи об вайрон шудааст	Барои иваз кардани рӯдаи резандаи об ба хидмати сервис мурочиат кард
	Байни дарича ва зичкунада либоси тағ сикқонда шудааст	Мошинро хомӯш кард. Даричаро кушода, либоси тағи сикқонда шударо озод кард, даричаро пас маҳкам кард. Мошинро ҷарм карда барномаро интиҳоб кард ва тутмаи СТАРТ/ПАУЗАро паҳш кард. Дар мошине, ки тутмаи СТ дорад даставвал дастурро қатъ кард ва даричаро кушод. Мошинро хомӯш намуда либоси тағи сикқонда шударо озод кард
	Филтърҳои насоси бад гузошта шудааст	Дасти филтърро то охир маҳкам кард

КИР ЖУУЧУ АВТОМАТ МАШИНАСЫ

Урматтуу сатып алуучу!

Кир жуучу автомат машинасын сатып алып жаткан учурда (мындан ары — машина) кепилдик картасынын туура толтурулгандыгын, аны саткан мекеменин штампы, үзүлмө талондордо сатуу күнү болушун текшергиле.

Жыйнакты толук текшерип, машинада көзгө көрүнгөн бузуктар жок экендигин карагыла.

Машинаны туташтырып, колдонгонго чейин колдонуу боюнча нускама менен кылдат таанышып чыксаңыз, Сиз аны коопсуз жана туура колдоно аласыз. Колдонуу боюнча нускаманы машинанын иштөө мөөнөтү аяктаганга чейин сактап койгула.

Машина Украина Министрлер Кабинетинде 2008-жылы 3-декабрда бекитилген № 1057 токтомдогу электр жана электрондук жабдуулардагы айрым кооптуу заттарды колдонууну чектөө Техникалык регламентинин талаптарына туура келет. Регламенттеги зыяндуу заттардын пайыздык мазмуну Техникалык регламентте аныкталган нормативдеги зыяндуу заттардан ашпайт.

"АТЛАНТ" ЖАК техникаларын иштеп чыгуу жана өндүрүү сапатынын менеджмент тутуму 9001-2009 СТБ ISO талаптарына жооп берет жана №BY/112 05.01. 002 00014 алдындагы КР ылайык келүүсүн аныктоонун Улуттук тутум Реестринде катталган.

Колдонуу боюнча нускама машиналардын ар кандай үлгүлөрү үчүн иштелип чыккан. Колдонуу боюнча нускамада машинаны башкаруу туурасындагы маалыматты жана аны колдонуудагы өзгөчөлүктөрдү камтыган тиркеме бар.

Машинанын үлгүсүндөгү акыркы сандар (шарттуу түрдө «-XX» же «-XXX») кепилдик талонунда жана чыпканын капкагынын ички бетинде жайгашкан машинанын табличкасында көргөзүлгөн аткаруу номерин түшүндүрөт. Үлгүнүн аткарылышы конструктивдүү чечимдер менен айырмаланат.

1 ЖАЛПЫ МААЛЫМАТТАР

1.1 Машина 1-сүрөткө ылайык, текстилдик буюмдарды, аз көбүрүүчү синтетикалык жуучу каражаттарды колдонуу менен спорттук бут кийимдерди, ошондой эле турмуш тиричилик шарттарда чайкоо жана сыгуу үчүн багытталган. Буюмдарды иштетип чыгуудагы

бардык операциялар берилген программага ылайык, автоматтык түрдө аткарылат.

1.2 Машина тиричилик шартында гана колдонуу үчүн багытталган. Машинаны өндүрүштүк максаттарда (ресторанда, кафеде, оффисте, балдар бакчасында, санаторийлерде ж.б.) колдонуу учуруна кепилдик милдеттенмелери жайылтылбайт.

1.3 Машинанын негизги бөлүктөрү жана жыйнактары 1-сүрөттө көргөзүлгөн, габариттик өлчөмдөрү – 2 сүрөттө.

1.4 Буюмдун жыйнагына төмөнкүлөр кирет: жыйнактоо бөлүктөрү, тиркемеси бар колдонуу боюнча нускама, ишеним берилген тейлөө уюмдарынын тизмеси, кепилдик картасы жана машинанын энергетикалык этикеткасы (мындан ары — этикетка).

Машинанын техникалык мүнөздөмөсү этикеткада көрсөтүлгөн. Кепилдик картасынын өзүнчө таблицасында жыйнактоочулардын саны туурасындагы маалымат жайгаштырылган.

1.5 Машинанын иштөө учурунда суунун деңгээли эшиктин айнеги аркылуу визуалдуу түрдө аныкталбашы мүмкүн, анткени кир жуунун заманбап технологиялары колдонулган, анда суунун жана электр кубаттуулугунун минималдык колдонулушу менен кир жуунун максималдык натыйжасына жетүү мүмкүнчүлүгү бар.

1.6 Машинада электрондук көзөмөл тутуму каралган, ал ар бир сыгуунун алдында машинанын титирешин жана үнүн азайтуу үчүн кирдин барабанда тең салмактуу бөлүштүрүлүшүнө шарт түзөт.

1.7 Машинада (үлгүсүнө жараша) куюу түтүгүндө коргоо тутуму каралган, ал түтүк жарактан чыккан учурда суунун агышын аныктайт – суу түтүгүнөн машинага суунун берилиши токтотулуп, кир жуу токтойт.

1.8 Машинанын ичиндеги суунун агышынан кошумча «Аквастоп» коргоо тутуму "А" тамгаы менен белгиленген машинанын үлгүсүндө каралган. Коргоо тутуму машина бузулган учурда суу түтүгүнөн суунун берилишин токтотот – кир жуу токтоп, бактагы суу куюлат жана дисплейде бузулгандыгы туурасында жазылат.

1.9 Машинаны колдонууда зарыл:

— айлана чөйрөнүн (25 ± 10) °C температурасында жана 75 %



куюучу түтүк (жыйнакта чыпка жана шайба менен)* кронштейн капкак (МАХ белгиси менен)*



куюучу түтүк (коргоо тутуму менен)* тыгын шторка* капкак*

* Машинанын үлгүсүнө жараша жеткирүү жыйнагына кирет.

1-сүрөт

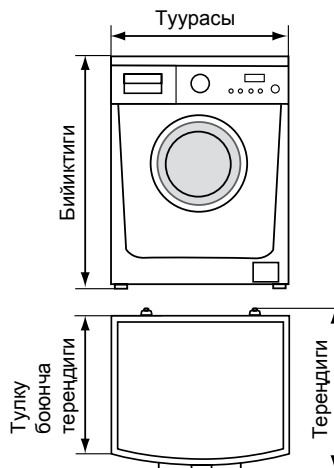

2-сүрөт

көп эмес салыштырма нымдуулукта;

- суу түтүк түйүнүнүн басым 0,05 тен 1 МПа болгон учурда;
- бир фазалуу электр түйүнүндө (50±1) Гц жыштыктагы алмашуу тогу менен;
- номиналдык чыңалуу диапазонунда 220-230 электр түйүнүндөгү алмашуу тогунда.

КӨҢҮЛ БУРУҢУЗДАР! имараттын ичиндеги температуранын 0 °C азайышы машинадагы суунун тоңушуна алып келет жана машинаны катардан чыгарышы мүмкүн.

1.10 Эндүрүүчү, машинанын конструкциясын мындан ары дагы жеткиликтүү кылып, анын сапатын жогорулатуунун үстүндө дайыма иштөө менен, машинанын негизги техникалык мүнөздөмөлөрүн өзгөрүүсүз калтыруу менен, анын конструкциясына жана машинанын жыйнактоосуна өзгөртүүгө укук алат.

1.11 Айлана чөйрөнүн 0 °C ылдыйкы температурасы учурунда ташуудан кийин машинаны электр түйүнүнө кошуудан мурда бөлмөлүк температурада 24 сааттан кем эмес кармап туруу керек.

КӨҢҮЛ БУРУҢУЗДАР! Даярдоочу (сатуучу) колдонуу жана аны сактоонун шартынан келип чыккан, жеңүүгө мүмкүн болбогон күчтөрдүн (өрт, табигат кырсыгы ж.б.) аркасында, үй жаныбарларынын, курт кумурскалардын жана кемирүүчүлөрдүн аракетинен улам келип чыккан бузулууларда жана дефектилерде (кепилдик мөөнөтүндө дагы) жоопкерчилик албайт.

2 КООПСУЗДУК ТАЛАПТАРЫ

2.1 Машина — электр турмуш тиричилик жабдуу, ошондуктан аны колдонуу учурунда электр коопсуздугунун жалпы эрежелерин кармоо керек.

2.2 Жабдуу физикалык, сезимталдык жана акыл жагынан аз мүмкүнчүлүктөгү (балдарды кошуп) жактарга, же алардын тажрыйбасы же билими жок болсо, эгер алар көзөмөл алдында болбосо же аларга жоопкер жак тарабынан конструкция албаган болсо колдонууга багытталган эмес.

Балдар жабдуу менен ойнобоо үчүн көзөмөл алдында болушу керек.

Балдардын машинага чыгуусуна, анын үстүндө же ичинде ойноого жол бербегиле.

2.3 Электр тогуна тартылуудан коргоо тиби боюнча машина 1 класска кирет.

2.4 Машинаны туташтыруу үчүн жердештирүү байланышы бар эки полюстүү розетка машинаны электр түйүнүнөн шашылыш өчүрүү убагында жеткиликтүү жерде орнотулушу керек.

2.5 Машинаны электр түйүнүнө кошуудан мурда туташтыруучу зымда бузуктун жоктугун визуалдуу текшерүү зарыл. Зым бүктөлбөшү керек жана кысылбашы керек.

Туташтыруучу зым бузук болгон учурда аны алмаштырууну, коркунучтун алдын алуу үчүн өндүрүүчү же сервистик кызмат жүргүзүшү керек.

2.6 Машинаны жылдырууда же башка жака ташууда, анын салмагы оор болгондуктан, алдын ала сактануу чараларын көрүү керек.

ЭСКЕРТҮҮ! Кир жуучу машинанын үстүнө чыкпагыла, машинаны койгуч, тумба ж.б. катары пайдаланбагыла.

Машинаны аба таасирине кабылтоо үчүн имараттын сыртына коюуга **ТЫЮУ САЛЫНАТ**.

3.1.2 ылайык машинаны желим тыгандарды орнотпой колдонууга **ТЫЮУ САЛЫНАТ**.

ЭСКЕРТҮҮ! Машинанын ичине колуңарды, металл предметтерди салбагыла, тегеренип жаткан барабанга тийбегиле.

2.7 Машинаны муздак суу менен камсыз кылуу түйүнүнө туташтырган учурда жеткирүү жыйнагына кирген жаңы куюучу түтүктү гана колдонуу керек.

Машинада эритүүчү камтыган каражаттарды колдонууга **ТЫЮУ САЛЫНАТ**, анткени уулуу газдарды бөлүп чыгаруу, машинаны бузуу, өрттөнүү жана жарылуу коркунучу бар.

КӨҢҮЛ БУРУҢУЗДАР! Эшикти бекиткендеги кронштейндин сынып кетүүсүнөн качуу үчүн машинанын ачык эшигине жөлөнбөгүлө.

2.8 Кир жуу учурунда машинанын эшигинин айнегине тийбегиле, анткени ал ысып чыккандыктан, күйүп калуунун себеби болушу мүмкүн.

2.9 Кир жуу аяктаган учурда, машинаны өчүрүп, сайгычты розеткадан сууруп, электр түйүнүнөн ажыратып, суу берүү кранын жабуу керек.

Электр жана өрт коопсуздугун камсыз кылуу үчүн **ТЫЮУ САЛЫНАТ**:

— ток чыңалуусунан бузук коргоосу менен электр түйүнүнө машинаны туташтырууга;

— машинаны кошуу үчүн жердештирүү байланышысыз розетканы колдонууга;

— машинаны туташтыруу үчүн электр түйүнүнө кошуу үчүн өткөргүчтү, көп көздүү розеткаларды (эки же андан көп кошуу көздөрү бар), узартуучу зымдарды колдонууга;

— машинаны электр түйүнүнө ажыратууда туташтыруу зымынан тартууга;

— зымдын сайгычын розеткага саюуда жана суурууда, иштеп жаткан машинага суу кол менен тийүүгө;

— машинаны агып жаткан суу алдында жууга;

— өз алдынча оңдоо жүргүзүүгө жана машинанын конструкциясына жана анын суу-электр камсыздоочуларына өзгөртүүлөрдү киргизүүгө, ал машинанын олуттуу бузулушуна алып келет жана кепилдик оңдоо укугунан ажыратат. Оңдоо сервис кызматынын механиги тарабынан гана жүргүзүлөт, анткени оңдоонун квалификациялык эмес жүргүзүлүшүнөн кийин техника коркунучтун булагы болуп калышы мүмкүн.

2.10 Машинанын иштешинде электр чыртылдоосу, түтөгөн ж.б. бузулуулар пайда болгон учурда, машинаны дароо электр түйүнүнөн ажыратып, сууну берүү кранын өчүрүп, сервис кызматынын механигин чакыруу керек.

Өрт чыккан учурда машинаны дароо электр түйүнүнөн ажыратып, сууну берүү кранын өчүрүп, өрт өчүрүү чараларын көрүү керек жана өрт кызматын чакыруу керек.

2.11 Машинанын иштөө мөөнөтү тиричилик шартында колдонуу учурунда 10 жыл.

КӨҢҮЛ БУРУҢУЗДАР! Машинанын иштөө мөөнөтү аяктаган учурда өндүрүүчү техниканын коопсуз иши үчүн жоопкерчилик албайт. Андан аркы колдонуу коопсуз болбой калышы мүмкүн, анткени материалдардын табигый эскиришинен жана машинанын курамдык бөлүктөрүнүн эскиришинен улам электр-өрт кооптуу жагдайлар көбөйөт.

3 МАШИНАНЫ ИШКЕ ДАЯРДОО

3.1 ОРНОТУУГА ДАЯРДОО

3.1.1 Машинаны таңактоочу материалдардан (полиэтилен пленкасы, пенополистирол бөлүктөрү) бошотуу. Дисплейден коргоо пленкасын чечүү (бар болсо).

КӨҢҮЛ БУРУҢУЗДАР! Машинаны бузуп албоо үчүн, аны 1-сүрөткө ылайык лотогунан, эшигинен же бекемдөөчүдөн кармап жылдырбагыла.

3.1.2 Машинаны ташуу үчүн бак блоктогу винттер менен бекемделген.

Төрт винтти гайка ачкычынын жардамы менен бурап, 3- сүрөткө ылайык резина жана желим втулканы алып чыгуу. Эгер втулка машинанын ичинде калса, жана аны алып чыгууга мүмкүн болбосо, 4- сүрөткө ылайык арткы панелди чечип, крест түрүндөгү бурагычтын жардамы менен аларды алып чыгуу керек. Панелди ордуна орнотуу. Тешикти жеткирүү жыйнагына кирген желим тыгын менен жабуу.

Винттерди жана втулкаларды машинаны келечекте мүмкүн бол-

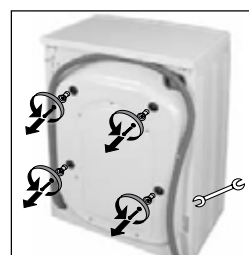

3-сүрөт

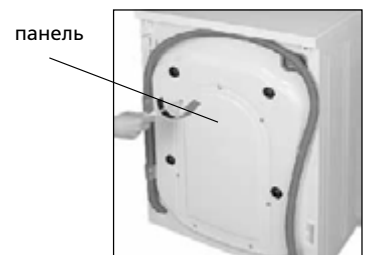

4-сүрөт

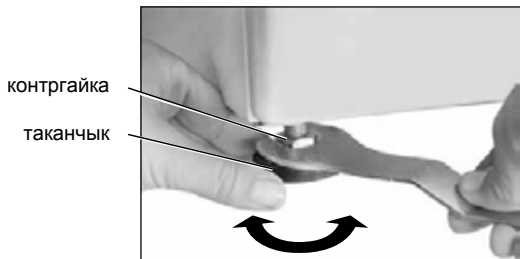

5-сүрөт



6-сүрөт

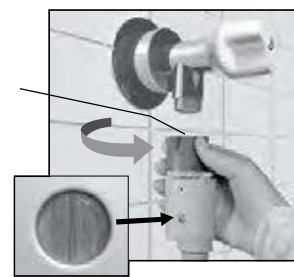

7-сүрөт

гон ташуу үчүн сактап коюу.

КӨҮЛ БУРУҢУЗДАР! Тулкусун ийрейтип албоо үчүн машинаны бекип турган блоктоочу винттери, резина жана желим втулкалары менен иштетпегиле.

3.2 МАШИНАНЫ ОРНОТУУ

3.2.1 Машина бекем, тегиз, таза жана кургак бетке орнотулушу керек. Тактайдын жумшак катмары (килем, пенополиуретан негизиндеги кыртыш ж.б.) машинанын титирешине жана вентиляциясынын начардашына шарт түзөт.

Жыгач тактай полго машинаны орнотуунун алдында полго калыңдыгы 15 мм кем эмес жыгач материалдардан плитаны орнотуу керек. Жыгач полдо машинанын бекем орношу үчүн жана иш убагында туруктуулугун жогорулатуу үчүн аны имараттын бурчуна орнотуу сунушталат.

3.2.2 Машинаны 5-сүрөткө ылайык биринчи кезекте алдыңкы жөнгө салынуучу таянычтарын чыгарып же киргизип, горизонталдуу деңгээл боюнча гана коюу керек: гайка ачкычы менен таянычтардагы контргайкаларды бошотуу, таянычтардын бийиктигин жөнгө салуу, контргайкаларды бекитүү. Машинаны деңгээли боюнча туура эмес орнотуу же контргайкаларды начар буроо кесепетинде машина иштеп жатканда титирөөнүн жана жогорку ызы-чуунун булагы болуп калышы мүмкүн.

КӨҮЛ БУРУҢУЗДАР! Машинанын максималдык туруктуулугуна жетишүү үчүн таканчыктарды минималдуу буроо керек.

3.3 ЭЛЕКТР ТҮЙҮНҮНӨ ТУТАШТЫРУУ

КӨҮЛ БУРУҢУЗДАР! Машина жердештирилиши керек.

3.3.1 Шайман электр тармагына жердетилген өзүнчө кош полюстүү сайгыч аркылуу туташтырылат жана электр агыны 16 А кем болушу керек. Сайгычка 1,5 мм² кем эмес кесилген жез зымдары же 2,5 мм² кем эмес кесилген алюминий зымдары бар үч өткөргүчтүү кабель туташтырылышы керек. Фазалык өткөргүч, эң жогорку 16 А электр агынына (иштетүү агыны) эсептелип, иштетүү убакыты 0,1 с жана отсечка агыны 30 мА болгон электр тармагынын өзүнчө автоматтык коргоо түзмөгүнө туташтырылыш керек.

Эгер розеткага көргөзүлгөн кабел тартылып келбесе, же машинаны орнотуу турган жерден алынып салган болсо, электр түйүнүн кайра жасап, розетканы кайра монтаждоо керек. электр түйүнүн кайра жасоо боюнча иш квалификациялуу адис тарабынан жүргүзүлүшү зарыл.

Газ, жылуулук, суу түтүктөрү же канализациялык жабдуулардан өзүнчө жер алдына төшөгө **ТЫЮУ САЛЫНАТ.**

КӨҮЛ БУРУҢУЗДАР! Өндүрүүчү (сатуучу) ден соолукка жана жеке менчикке келтирилген зыян үчүн жоопкерчилик тартпайт, эгер ал туташтырылууга көргөзүлгөн талаптар сакталбагандыгы менен байланыштуу болсо.

3.4 СУУ ТҮТҮГҮНӨ ЖАНА КАНАЛИЗАЦИЯГА ТУТАШТЫРУУ

3.4.1 Машина 3/4 дюймдуу сайлуу кыска түтүк менен суу берилген кран аркылуу муздак суу түйүнүнө туташтырылат.

3.4.2 Машинаны суу түтүгүнө кошуунун алдында аткарылышы керек:

- суу кранын ачып, түтүктөн кум жана дат сыяктуу жаман суулардын агып кетиши үчүн сууну агызыш керек;

- 6 же 7-сүрөткө ылайык, куюучу түтүктөгү чыпканын тазалыгын текшерүү керек;

- эгер куюучу түтүктө 7-сүрөткө ылайык, коргоочу тутуму бар болсо, анда түтүктүн атайын айнегиндеги түскө көңүл буруу керек. Сары же күңүрт-боз түс шлангдын бузуктугун көрсөтөт;

- куюучу түтүктү 6 же 7-сүрөткө ылайык суу берүү кранынын сайлуу кыска түтүгүнө туташтырып, гайканы кол менен катуу буроо керек.

3.4.3 Кир жуу учурунда суу берүү краны 9-сүрөткө ылайык толук ачылып турушу керек.

3.4.4 Машинадан сууну төккөн түтүк 10-сүрөткө ылайык, полдун деңгээлинен 60 же 90 сантиметр бийик турушу керек. Бул талап аткарылбаган учурда машина иштебейт.

3.4.5 Сууну түздөн түз канализацияга төгүү үчүн машинанын түтүгү агып кетиш үчүн жарымынан өйдө жагына, ички диаметри 40 мм кем эмес канализация түтүгүнө орнотулат, төгүлгөн суу кайра машинага сорулушунан качуу үчүн ушундай кылынат.

Төгүүчү түтүк 11-сүрөткө ылайык, түздөн түз сифонго туташтырылышы керек.

3.4.6 Сууну ваннага же мойкага төккөн учурда, түтүктү 12-сүрөткө ылайык бүгүлгөн жеринен атайын кронштейн менен бекитүү керек, ал машинанын жеткирүү жыйнагына кирет. Түтүк сууга чөкпөй турушу керек.

КӨҮЛ БУРУҢУЗДАР! Суу куюучу жана төгүүчү түтүктөр суу түтүгүнө жана канализацияга кошулгандан кийин бүгүлбөшү же кысылбашы керек.

3.4.7 Машинаны суу түтүгүнө жана канализацияга туташтыргандан кийин түтүктөрдүн туташуу герметикасын текшерүү керек – туташкан жерлер кургак болушу керек.

4 БИРИНЧИ КҮЙГҮЗҮҮ

4.1 БИРИНЧИ КИР ЖУУ

4.1.1 Ар бир машина өндүрүүчүдөн сынактан өтөт, ошондуктан машинада суунун көп эмес өлчөмү болушу мүмкүн. Машинаны ичинен тазалоо үчүн жана сыноодон калгандан кийинки сууну жоготуу үчүн, биринчи жууну кир салбай аткаруу керек.

4.1.2 Биринчи кир жууну “ПАХТА” программасына жана 90 °C температурасына коюп, аткаруу керек (тиркемени караңыз).

КӨҮЛ БУРУҢУЗДАР! Биринчи кир жууда 2-лоток бөлүмүндө кир жуучу каражаттын өндүрүүчүсүнүн сунуштарын эске алып, 14, 15-сүрөттөргө ылайык кирди максималдык жүктөө учурунда кир жуучу каражаттын жарымын салуу керек.



8-сүрөт



9-сүрөт

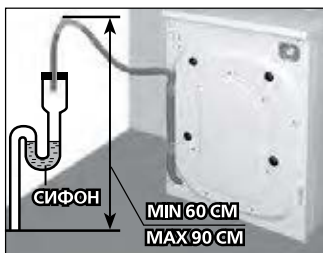

10-сүрөт



11-сүрөт



12-сүрөт

4.2 КИР ЖУУНУН АЛДЫНДАГЫ ЖАЛПЫ СУНУШТАР

4.2.1 Машинаны күйүгүзөөрдөн мурун суу түтүк кранын ачуу керек жана сууну агызуу менен кум жана дат сыяктуу жаман суулардын агып кетишин текшерши керек.

КӨҢҮЛ БУРУҢУЗДАР! Өндүрүүчү (сатуучу) дат, кум, ширендиге ж.б. толгон суунун колдонулушуна байланышкан машинанын бузулушу же дефектисине, кир жуунун сапатына жоопкерчилик албайт (анын ичинде колдонуунун кепилдик мөөнөтүндө дагы).

4.2.2 Куюу жана төгүү шлангдарын орнотуунун тууралыгын текшерүү (3.4 караңыз).

Эгерде машина көпкө пайдаланылбаса, гайканы бурап жана шлангды сууну берүү кранынан жана машинадан ажыратуу менен, куюу шлангысынан туруп калган сууну төгүү керек. Куюу шлангысын суу түтүгүнө жана машинага 3.4.2-сүрөтүнө ылайык кошуу керек.

4.3 ҮН СИГНАЛИЗАЦИЯСЫ

4.3.1 Үн сигналы машинанын ишинин башталышында жана аягында коштойт, о.э. туура келбеген кызматтарды бергенде, тандалган программа боюнча машина иштеп жаткан убакта кокусунан баскычтарды басып алганда чыгат.

5 ИШ ТАРТИБИ

5.1 Кирди даярдоо жана машинага салуу (6.1 караңыз).

Барабанда башка буюм жок экендигин, үй жаныбарлары жок экендигин текшергиле.

Эгерде машинада каралган болсо, алдын ала жабуудан эшикти тосмолоону чыгарып, машинанын эшигин чырт эткенге чейин жакшылап жабуу (5.7 кара.).

КӨҢҮЛ БУРУҢУЗДАР! Кир кийим барабандын сыртына чыкпоосу жана эшик менен тыгыздоочунун ортосуна кыпчылып калбоосу керек.

КӨҢҮЛ БУРУҢУЗДАР! Синтетикалык кир жуучу каражаттарды (мындан ары - СКК), электр кубаттуулугун үнөмдөө үчүн жана айлана чөйрөнүн булгануусун азайтуу үчүн, кир жууда программаны тандоо учурунда кездеменин түрүн жана кирдин булгануу деңгээлин эске алыңыздар.

5.2 Лотокко кир жуучу автомат машиналарына багытталган кир жуучу каражатты жана атайын иштетүүчү каражатты салуу керек (6.2 карагыла). Лотокту акырын жапкыла.

Машина иштеп жатканда машинадан суу агып жана чачырабашы үчүн кир жуучу каражаттарды салуучу лотокту ачып жабууга **ТЫЮУ САЛЫНАТ**.

5.3 Кубаттануу зымынын сайгычын розеткага сайып, суу берүү кранын ачкыла (9 –сүр. карагыла).

5.4 Машинаны тиркемеге ылайык күйгүзүлө. Кир жуу программасын тандап, зарылдыгына жараша негизги параметрлерин, кошумча функцияларды койгула. машина ишин баштоо үчүн БАШТОО/ПАУЗА баскычын басуу керек, үн сигналы чыгып, машинанын блокко салуучу тутуму ишке киришет да, машина иштеп баштайт.

ЭСКЕРТҮҮ! Эшиктин бекитүү түзүлүшүн сындырып алуудан алыс болуу үчүн:

— эшиги автоматтык түрдө ачылганга чейин, ашыкча күч жумшап, аны ачууга аракет кылбагыла;

— эшикти ачууда жана жабууда анын урунуусуна жол бербегиле.

ЭСКЕРТҮҮ! Эгерде БАШТОО/ПАУЗА кнопкасын баскандан кийин же машина иштеп жатканда ачуу керек болсо, машинаны пайдаланууну токтотуп жана сервисдик кызматка кайрылуу зарыл.

Эшигинин бекитүү түзүлүшү бузулган машинаны пайдаланууга **ТЫЮУ САЛЫНАТ**.

5.5 Кир жуунун акыркы операциясы аяктагандан кийин эшиктин блоктогучу өчөт, үн белгиси чыгат.

5.6 Кир жуу аяктагандан кийин машинаны тиркемеге ылайык өчүрүү керек. Кубаттануу зымынын сайгычын розеткадан сууруп, суу берүү кранын өчүрүү керек.

Эгер машина электр түйүнүнөн ажыратылбаса, анда үч жолку сигнал бир минута аралык менен дагы беш жолу чыгат.

Эшигин ачып, кирди алгыла.

Лотокту акырын жылдырып, машинанын ички бөлүктөрү кургамайынча эшигин ачып коюу керек. Машинада жыттын пайда болушун болтурбоо үчүн машинанын эшиги кийинки кир жууганга чейин ачык турушу керек. Эшигин жабуудан блокко салууну 5.7 ге ылайык орнотуу керек.

КӨҢҮЛ БУРУҢУЗДАР! Электр түйүнүндө кир жуу убагында чыңалуу берүүнү токтотуу машинанын ырааттуу иштешине таасир этпейт: электр түйүнүндө чыңалуу берилгенден кийин машина программасын кир жуунун кайсы жерине келсе, ошол жерден баштап уланта берет.

5.7 ЭШИКТИ ЖАБУУДАН БЛОККО САЛУУ

5.7.1 Эшикти блокко салуу машинанын айрым үлгүлөрүндө машинанын кокус балдар тарабынан күйгүзүлүп калышынын качуу үчүн каралган. Эшикти жабуудан блокко салуу үчүн втулканы бурагычтын жардамы менен саат жебеси боюнча акырына чейин 13-сүрөткө ылайык буроо керек — втулка бери чыгып, эшик жабылбай калат. Кир жуунун алдында блокту алып салуу үчүн кайра тескери ырааттуулукта буроо керек.



13-сүрөт

6 СУНУШТАР ЖАНА КЕҢЕШТЕР

6.1 КИРДИ ДАЯРДОО ЖАНА ЖҮКТӨӨ

6.1.1 Кир жуунун алдында зарыл:

— шейшептерди жана кийимдерди бөлүштүрүп, ак түстөн түстүүлөрдү бөлүп алуу;

— буюмдарды кездеменин тиби боюнча, этикеткасындагы белгилерге карап бөлүштүрүү (6.3 карагыла).

Кир жуунун программасын тандоо үчүн буюмдардын кирдөө деңгээлин аныктагыла (тиркемени карагыла);

— кир жеңил кирдеген учурда жагымсыз жыт болот, бирок так жана кирдеген жерлер болбойт;

— орто кирдеген кир билинээрлик кирдейт жана кичине так болуп калат;

— катуу кирдегенде кирде кирдегени жана (же) тагы даана көрүнүп турат.

Айрым тактарды (чөптөн, шарик калем саптарынан, өсүмдүк майынан, боектор ж.б.) машинадагы кадимки кир жуу программасы менен кетирүүгө болбойт. Муну башында буюмдун азыраак билинген жеринен баштап, жуугандан кийин так калып калбаш үчүн такты тазалоону чекесинен баштап, акырындап борборуна жетиш керек.

КӨҢҮЛ БУРУҢУЗДАР! Жаңы түстүү кийимди башкалар менен жуунун кереги жок, анткени анын боегу чыгышы мүмкүн. Ак кирди өзүнчө бөлүп жуу керек.

6.1.2 Барабанга кир жүктөөнүн алдында зарыл:

— кийимдердин чөнтөгү бош болушу керек, айрылган жерлери тигилген, сыдырмасы, илгичи жана топчулары топчуланышы керек, кетпеген тактар алдын ала кетирилиши керек;

— шымдарды, аппликациясы бар буюмдарды, токулган жана трикотаж буюмдарды тескери оодарыш керек (трикотаж кийим, футболкалар, түгү бар буюмдар ж.б.).

КӨҢҮЛ БУРУҢУЗДАР! Машинага кийимдер менен чогуу металл предметтердин түшүп кетиши (тыйындар, скрепкалар ж.б.) машинанын резина бекемдөөчүсүнүн жана желим багынын бузулуусуна алып келет. Буга окшогон бузулуулар кепилдик оңдоосуна кирбейт.

6.1.3 Майда кийимдер (байпактар, бет аарчылар ж.б.), темири бар бюстгальтерлер, о.э. назик кийимдерди (жука колготкилер, байпактар ж.б.) жуунун алдында атайын торго же капка салып, башка кийимдер менен бирге жууш керек.

6.1.4 Кир жуунун жана сыгуунун мыкты сапатына жетишүү үчүн бөлүштүрүлгөн кийимди жайып, машинанын барабанына кенен салыш керек.

Чоң кийимдерди майдалар менен бирге биринин артынан бирин барабанга салып, жууш керек. Ушундай салынган буюмдар сыгылганда барабандын ичинде тең салмакта бөлүштүрүлөт.



14-сүрөт



15-сүрөт

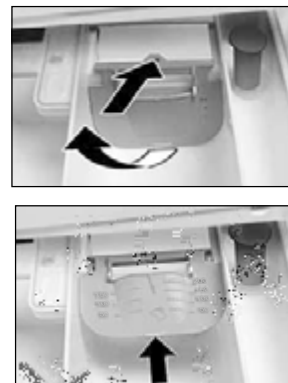

16-сүрөт

Машинага сууну көп сиңирип алган кездемелерден тигилген кийимдерди (курткалар, түктүү кол аарчылар, халатар, килемчелер ж.б.) салууга **ТЫЮУ САЛЫНАТ**.

КӨҮЛ БУРУҢЗДАР! Барабандагы кийимдер тең салмакта бөлүштүрүлбөгөн учурда сыгуунун ылдамдыгы азайат да, сыгылбай калат.

6.1.5 Кийим-кечени максималдуу салмактан аз жүктөгөндө суунун жана электр энергиясынын сарпталышы автоматтык түрдө азаят.

КӨҮЛ БУРУҢЗДАР! Машинага өтө көп салбагыла — кир жуунун сапаты начарлайт, кийимдердин бырышы көбөйөт. Ар бир программа үчүн кургак кийимди максималдык салмагынан ашырбагыла (тиркемени карагыла).

6.1.6 Спорттук бут кийимди жуудун алдында зарыл:

— бут кийимден боосун чыгаруу;

— кумдарын силкип, бут кийимдин сыртын жууш керек.

КӨҮЛ БУРУҢЗДАР! Табигый булгаарыдан, замшыдан жана нубуктан тигилген спорттук бут кийимдерди жуу сунушталбайт.

6.2 СКК КОЛДОНУУ

6.2.1 Машинада 14, 15-сүрөттөргө ылайык кир жуучу каражаттарды салуу үчүн толот каралган (конструкциядан көз каранды).

Лотокто үч бөлүм бар, ал сандар жана белгилер менен белгиленген:

1 — айна түрүндөгү СКК жана агартуучу каражаттар менен ала жуу үчүн;

2 — негизги жуу үчүн (конструкцияга жараша суюк СКК үчүн шторкасы менен);

☼ — атайын иштеп чыгуучу каражаттар үчүн (кондициялоочу, жумшартуучу, крахмалдоочу, жыт берүүчү кошулмалар).

6.2.2 Кир жуу үчүн автоматтык кир жуучу машина үчүн арналган жуучу каражаттарды, агарткычтарды жана кондиционердик кошулмаларды, жуучу каражаттардын өндүрүүчүлөрүнүн сунуштамаларын эске алуу менен пайдалануу керек. Коюу кондиционер кошулмаларды пайдалануу алдында 1:1 пропорциясында суу менен аралаштыруу сунушталат.

КӨҮЛ БУРУҢЗДАР! Кир жуу үчүн агартуучу гелдерди колдонуу сунушталбайт.

6.2.3 СКК (синтетикалык жуучу каражатты) тандоо кездеменин (түрү, түсү) өзгөчөлүгүнө жана буюмдардын кирдөө деңгээлине, жуу температурасына жараша болот (1-таблицаны караңыз).

6.2.4 СКК өлчөө буюмдардын кирдөө деңгээлин, суунун катуулугун жана жүктөлүүчү кийим-кеченин салмагын эске алуу менен өндүрүүчүнүн көрсөтмөлөрүнө ылайык аныкталат (кийим-кеченин жармысы жүктөлгөндө СКК өлчөмү максималдуу өлчөмдөн 1/4 аз, минималдуу жүктөөдө – 2 эсе аз).

КӨҮЛ БУРУҢЗДАР! СКК ашыкча колдонуу, ошондой эле колго жууш үчүн арналган СКК колдонуу күчтүү көбүктөнүүнү пайда кылат, ал кир кетириүү касиетин төмөндөтөт жана машинанын бузулушуна алып келиши мүмкүн. СКК жетишсиз өлчөмдө болгондо кийим-кече бозомтук түстө болуп калат.

6.2.5 Айна өңдүү СКК пайдаланууда айна лотокко жүктөөдө ☼ бөлүмүнө түшүрбөө керек, анткени чайкоо процессинде көбүк пайда болот жана кийимдерде ак так пайда болушу мүмкүн.

6.2.6 Айна өңдүү СКК пайдалануу алдында 15-сүрөткө ылайык лотокто тосмону 16-сүрөткө ылайык ачуу керек: анын кырын басып жана горизонталдуу абалга келтирип, андан кийин жебенин багытында таянычка чейин жылдыруу керек.

6.2.7 ☼, ☼, ☼ кошумча функцияларды тандоо учурунда, дайыма айна түрүндөгү СКК колдонуу сунушталат, аларды 1 жана 2-бөлүмүнө 14, 15-сүрөткө ылайык салышат.

6.2.8 Негизги жуу үчүн гана пайдаланылуучу суюк СКК түздөн-түз жууп баштаар алдында 2-бөлүмгө куюу сунушталат. СКК өндүрүүчүсү тарабынан сунушталган дозалоочу идишти пайдаланууга уруксат берилет.

Лотого бар машинада 15-сүрөткө ылайык суюк СКК пайдалануу алдында тосмону вертикалдуу абалга которуу керек: аны таянычка чейин өзүңүзгө жылдырып жана кое берүү керек.

Тосмодо миллилитрлер менен өлчөмдөөнүн сандык деңгээли берилген (конструкцияга жараша): солдо — 150, 100, 50 корпусу боюнча 337 мм, 407 мм тереңдиги менен машиналар үчүн; оңдо — 200, 150, 100, 50 корпусу боюнча 482 мм тереңдиги менен машиналар үчүн. Көлөмдүк өлчөмдөрү кепилдик картасында көрсөтүлгөн.

КӨҮЛ БУРУҢЗДАР! Суюк СКК колдонуу учурунда 2 бөлүмүнө (негизги кир жуу үчүн) кошумча ☼, ☼, ☼ функциялардын милдети кирбейт.

6.2.9 Атайын иштетүүчү каражаттарды ☼ бөлүмүнө ашыкча куюу (14-сүрөткө ылайык капкактагы MAX белгисинен же 15-сүрөткө ылайык бөлүмдүн каптал бетиндеги белгиден ашып кетүү), о.э. анын жанындагы бөлүмдөргө кирип кетиши кир жуунун сапатынын начарлашына алып келет.

6.2.10 “Тактар”, “Тактарды кетириүү” же “ВIO-кам көрүү” программасынын тандоо учурунда агартуучу каражаттар 1 бөлүмүнө салынат жана агартуу негизги кир жуу аяктагандан кийин гана жүргүзүлөт.

КӨҮЛ БУРУҢЗДАР! Агартуучу каражатты колдонуу учурунда алдын ала жуу кошумча функциясын кошууга болбойт.

6.2.11 Кир жуунун сапатын жакшыртуу үчүн жана машинаны II же III катуулук деңгээлиндеги сууда кир жуу учурундагы агарган калдыктардан сактоо үчүн СККга 2-бөлүмгө сууну жумшарткычты өндүрүүчүнүн сунушуна ылайык кошуу сунушталат.

Суунун катуулук деңгээли 2-таблица менен аныкталат. Суунун

1-таблица

Хусусияти матоъ	Ҳарорати чомашуй, °C	Воситаҳои сунъии чомашуй
Сафед, мустаҳкам ранг карда шуда пахтагин ё ки катон, ки ба ҷушонидан устувор аст	аз 20 то 90	Ҳамақораи шустагарӣ
Рангаи пахтагин ё ки катонӣ	аз 20 то 60	Барои чизҳои рангдор
Рангаи сунъӣ ва омехта	аз 20 то 60	Барои чизҳои рангдор ва нозук
Туники нозук, ҳамчунин абрешимӣ	аз 20 то 40	Барои чизҳои нозук
Пашмин	аз 20 то 40	Барои пашм



17-сүрөт



18-сүрөт



19-сүрөт



20-сүрөт

2-таблица

Катуулук деңгээли	Суунун мүнөздөмөсү	Суунун катуулугу, °dH	Литрге болгон миллимольдогу суунун катуулугу
I	Жумшак	0 дон 7 ге чейин	1,3 чейин
II	Орто катуулукта	7 ден 14 кө чейин	1,3 төн 2,5 чейин
III	Катуу	14 төн 21 ге чейин	2,5 тен 3,8 чейин

катуулугу туурасындагы маалыматты суу менен камсыз кылуунун жергиликтүү ишканасынан билсе болот.

6.3 ТЕКСТИЛЬ БУЮМДАРЫН КОЛДОНУУ БОЮНЧА ЭЛ АРАЛЫК БЕЛГИЛЕР

6.3.1 Кир жуу учурунда программаны жана температураны тандоодо кир жуу учурунда кийимдер кирип же түлөп кетпеши үчүн жарлыгындагы кийимдерге кам көрүү боюнча белгилер менен таанышуу керек.

Кир жуу шартынын негизги белгилери:

- кир жуу, — назик жуу;
- кир жуунун максималдык температурасы 95 °C;
- кир жуунун максималдык температурасы 60 °C;
- кир жуунун максималдык температурасы 40 °C;
- кир жуунун максималдык температурасы 30 °C;
- кол менен жуу.

Жарлыгында белгиси бар буюмдарды жууп кереги жок.

7 МАШИНАГА КАМ КӨРҮҮ

7.1 МАШИНАНЫ ТАЗАЛОО

КӨҢҮЛ БУРУҢУЗДАР! Машинаны тазалаардан мурда электр түйүнүнөн ажыратып, суу берүү кранын жаап койгула.

7.1.1 Машинаны тез-тезден тазалап туруу керек. Машинанын тышкы бетин, желимден жасалган бөлүктөрүн жана резинаны жумшак, ным чүпүрөк менен гана сүртүү керек.

Ар бир кир жуугандан кийин 1-сүрөткө ылайык контуру боюнча бекемдөөчүнү кургак жумшак чүпүрөк менен сүртүп туруу сунуш кылынат.

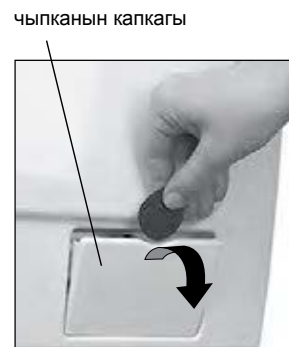

21-сүрөт

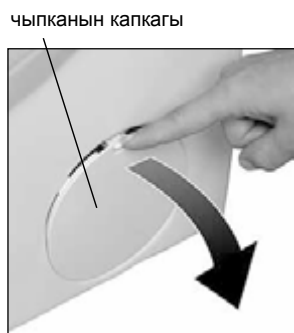

22-сүрөт

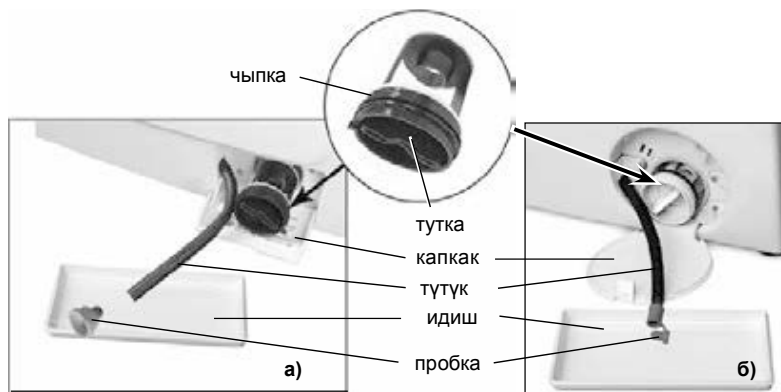

23-сүрөт

КӨҢҮЛ БУРУҢУЗДАР! Эшиктин бекемдөөчүнө чогулуп калган нерселерди кылдаттык менен тазалап тургула.

Машинаны тазалоо үчүн химиялык заттарды: абразивдуу курамдарды, спирт, бензин жана башка эритмелерди колдонууга **ТЫЮУ САЛЫНАТ**.

7.1.2 Кир жуучу каражаттар үчүн лотокту алдын ала машинадан чыгарып, тез-тез жууп туруу керек:

- аны өзүңө чейин тартуу;
- 17-сүрөткө ылайык, бөлүмдүн каптал жагындагы тартып, же 1-бөлүмдүн каптал жагынан тартып туруп, капкактын дөмпөйгөн жерин акырын түртүп же жебеге багытталган баскычтарды басып, өзүңө тартуу керек.

Лотоктон капкакты, тосмону (болгондо) алып чыгып, тышкы жана ички беттерин жылуу суунун агымына жакшылап жууш керек. Лотокту 19-сүрөткө ылайык жуу керек. Чыгарылган бөлүктөрүн лотокко кайра салып, лотокту машинага орнотуп, акырын жаап коюу керек.

7.1.3 Машинага кир менен чогуу дат баскан предметтердин түшүп калган учурунда барабанда даттын тагы пайда болот, аны дат баспачу металлдардан турган предметтерди тазалоочу каражат менен тазалоо керек.

7.2 СУУ БЕРҮҮНҮН ЧЫПКАСЫН ТАЗАЛОО

7.2.1 Суу куюу түтүгүндөгү чыпка 6 же 7 сүрөтүнө ылайык, о.э. электрклапандын сайлуу кыска түтүгүндөгү чыпка 20 сүрөтүнө ылайык суу менен бирге машинага механикалык аралашмалардын (кум, темир күкүмдөрү ж.б.) кирип кетишин алдын алуу үчүн орнотулган. Чыпканы тазалоо бир жылда бир жолудан кем эмес жүргүзүлүшү керек.

7.2.2 Чыпканы тазалоо үчүн зарыл:

- суу куюучу түтүктү суу берүү кранынан 6 же 7 сүрөтүнө ылайык ажыратуу керек, аны үчүн гайканы саат жебесине каршы айландыруу керек;
- суу куюучу түтүктү электрклапандын сайлуу кыска түтүгүнөн 8-сүрөткө ылайык, гайканы саат жебесине каршы айландырып ажыратуу керек;
- чыпканы электрклапандын сайлуу кыска түтүгүнөн аттиштин же пинцеттин жардамы менен 20-сүрөткө ылайык чыгаруу керек;
- чыпкадан таштандыларды тазалап, щетка менен тазалап, чечилген чыпкаларды агып жаткан сууга жууш керек.

Чыпканы тазалагандан кийин суу куюучу түтүккө жана электркла-

пандын сайлуу кыска түтүгүнө тескери ырааттуулук менен туташтыруу керек. Суу куюучу түтүктү бириктирип, бириккен жерлердин чапталгандыгын текшерүү керек – бириккен жердер машина иштеген учурда кургак болушу керек.

7.3 НАСОСТУН ЧЫПКАСЫН ТАЗАЛОО

7.3.1 Насостун чыпкасы кир жууп жатканда, суу төгүү насосунан кылдардын, жиптердин, майда заттардын (топчу, скрепка, тыйын ж.б.) кирип кетишине тоскоолдук кылат. Насостун бузулушунун алдын алуу үчүн жарым жылда бир жолу чыпканы таштандылардан тазалап туруу керек, эгер узун түктүү буюмдарды жууганда – ар бир кир жууган сайын.

7.3.2 Тазалоонун алдында насосто калган сууну төгүү керек. Бул үчүн чыпканын капкагын ачуу керек (конструкциядан көз каранды):

— 21-сүрөткө ылайык бурагыч, тыйын же башка курч предметтин жардамы менен;

— 22-сүрөткө ылайык баскычты басуу менен.

Шлангды акырына чейин тартым суу жыйылгычты (23а) же (23б) чичуроттогудой кылып орнотуңуз. Идиш кир жуугучтан чыккан шлангдан ойдо болбош керек. Жапкычты шлангдан жулуп суну тогунуз.

Машинанын багында суунун көлөмү көп болгон учурда агызуу бир нече жолу жүргүзүлөт.

23-сүрөткө ылайык чыпканын туткасын саат жебесине каршы буроо жана чыпканы чыгаруу.

КӨҮЛ БУРУҢУЗДАР! Чыпканын туткасын бураган кезде суунун калдыгы төгүлүшү мүмкүн.

7.3.3 Чыпкадан таштандыларды тазалап, чыпканы агын суунун алдында жуу керек.

7.3.4 Тыгынды түтүккө жана чыпканы машинага тескери ырааттуулук менен орноткула. Чыпканын абалынын фиксациясын жана орнотуунун тууралыгын текшергиле. Чыпканын капкагын жапкыла.

8 САКТОО ЖАНА ТАШУУ ШАРТТАРЫ

8.1 Таңгалган кир жуучу машинаны табигый желденген жабык имаратта 80 % көп эмес салыштырма нымдуулукта сактоо керек.

8.2 Эгер машина узак убакыт колдонулбай, жана жылытылбаган имараттын ичинде сакталса, анда машинадан сууну толук төгүү керек:

— машинаны электр түйүнөн сууруп, кубаттануу зымынын сайгычын розеткадан ажыраткыла;

— машинаны суу түтүгүнөн ажыратып, суу куюучу түтүктү суу берүү кранынан ажыраткыла;

— суу төгүүчү түтүктү канализациядан ажыратып, түтүктө калган сууну агызуу үчүн алдын ала даярдалган идишке салып койгула;

— сууну чыпкадан 7.3.2 ге ылайык төгүп, машинаны суу толук кетиши үчүн эңкейтип койгула.

8.3 Машинаны ташуунун алдында зарыл:

— машинада калган сууну 8.2 ге ылайык төгүү;

— машинанын багы жабыркабашы үчүн, втулкасы менен блокко салуучу винтерди орнотуу (3.1.2 карагыла- тескери ырааттуулукта).

8.4 Машинаны жумушчу абалда (тик) үстү жабык машинанын бардык түрүндө, бекем байлап ташуу керек.

Машинаны жүктөө – түшүрүү жумуштарында кандайдыр бир соккуга кабылтууга **ТЫЮУ САЛЫНАТ**.

9 МҮМКҮН БОЛГОН БУЗУКТАР ЖАНА

АЛАРДЫ ЧЕТТЕТҮҮ ЫКМАЛАРЫ

9.1 Керектөөчү тарабынан четтетиле турган бузуктар 3-таблицада көргөзүлгөн.

9.2 Эгер 3-таблицада көргөзүлгөн бузукту өз алдынча четтете албасаңар, о.э. дисплейде “F2”, “F3”, “F4”, “F5”, “F6”, “F7”, “F8”, “F9”, “F10”, “F11”, “F12”, “F13”, “F14”, “F15”, “F16” чыгып турса, машинаны электр түйүнүнөн ажыратып, сервис кызматынын механигин чакыруу керек.

9.3 Сервис кызматына кайрылган учурда машинанын үлгүсүн жана заводдон чыккан номерин көргөзүү керек.

9.4 “Аквастоп” коргоо тутуму иштегенге чейин (“F15” чыгат) машинадан бир аз суу чыгышы мүмкүн.

10 УТИЛДЕШТИРҮҮ

10.1 Машинаны таңгактоо үчүн пайдаланылган материалдарды экинчи сырьё чогултуу пункттарына тапшырса, кайра иштетилип, кайталап колдонулса болот.

КӨҮЛ БУРУҢУЗДАР! Балдарга таңгактоочу материалдар менен ойноого уруксат бербегиле, анткени жылтыракка оронуп, думугуп калуу коркунучу бар.

10.2 Утилдештирүүгө таандык машинаны жараксыздыкка алып келүү зарыл, анын кубаттануу зымын кесип, эшиктин кулпусун сындыруу керек. Машинаны утилдештирүүгө мамлекеттин мыйзамдарына ылайык жүргүзүү керек.

11 КЕПИЛДИК МИЛДЕТТЕРИ ЖАНА

ТЕХНИКАЛЫК ТЕЙЛӨӨ

11.1 Машинанын кепилдик тейлөө мөөнөтү 3 жыл.

Кепилдик тейлөө мөөнөтү сатылган күндөн баштап эсептелинет, эгер сатуу туурасындагы белги жок болсо — буюмдун заводдук номеринде көргөзүлгөн жасалган күнүнөн баштап.

11.2 Кепилдик милдеттенмелери жайылтылбайт:

— сервистик мекемелердин тизмесине кирбеген жактар тарабынан оңдоо иштерин жүргүзүүгө;

— кыймылдаган транспорттун бардык түрлөрүндө буюмду колдонуу учурунда;

— колдонуу боюнча нускамада келтирилген орнотуу, кошуу, колдонуу эрежелерин жана коопсуздук талаптарын колдонбогон учурда;

— буюмдун жана анын курамдык бөлүктөрүнүн механикалык, химиялык жана термикалык бузулууларына;

— шашылыш шарттар же жеңүүгө мүмкүн болбогон күчтөрдөн улам (өрт, табигат кырсыгы, ж.б.), же үй жаныбарлары, курт кумурскалар жана кемирүүчүлөрдөн келип чыккан бузулууларга.

11.3 Колдонуунун кепилдик мөөнөтүндө машинанын иштөө сапатын текшерүү акысыз жүргүзүлөт. Машинаны кепилдик оңдоо үчүн жеткирүү жана ойдоодон кийин аны кайра алып кетүү кепилдик оңдоону жүргүзүп жаткан мекеменин күчү жана каражаты менен жүргүзүлөт.

Эгер текшерүүнүн натыйжасында машинанын кемчилиги такталбаса, анда транспорттук чыгымдарды преискуронт боюнча машинанын ээси төлөп берет.

Машинаны колдонуудагы шарттарды бузуудан улам кемчиликтер келип чыккан убакта транспорттук чыгымдар жана оңдоону преискуронт боюнча машинанын ээси төлөп берет.

КӨҮЛ БУРУҢУЗДАР! Өндүрүүчү (сатуучу) орнотуу, кошуу жана буюмду колдонуу эрежелери сакталбагандан улам келип чыккан керектөөчүнүн жашоосуна, ден соолугуна жана мүлкүн келтирилген зыян үчүн жоопкерчилик албайт.

Керектөөчүнүн, сатуучунун жана өндүрүүчүнүн укуктары жана милдеттери “Керектөөчүнүн укуктары туурасында” Мыйзамы менен жөнгө салынат.

11.4 Техникалык тейлөө жана машинаны оңдоо иштөө мөөнөтү аяктаганга чейин сервистик тейлөөнүн квалификациялуу адиси тарабынан жүргүзүлүшү керек.

11.5 Машинаны орнотуу жана электр түйүнүнө жана суу түтүгүнө туташтыруу боюнча монтаждоо иштери керектөөчүнүн эсебинен жүргүзүлөт.

11.6 Сервистик тейлөө мекемесинин дареги туурасындагы маалыматты машинаны саткан мекемеден алса болот, о.э. жеткирүүнүн жыйнагына кирген сервистик мекемелердин тизмесинен тапса болот.

КӨҮЛ БУРУҢУЗДАР! Сервистик тейлөөнүн механигинен машинанын иштөө мөөнөтүндө бардык аткарылган иштери боюнча (67-бетти карагыла) 4-таблицаны толтурууну талап кылгыла.

3-таблица

Мүмкүн болгон бузулуу	Мүмкүн болгон себеп	Четтетүү ыкмасы
Машина иштебейт, индикаторлору күйгөн жок	Электр түйүнүндө чыңалуу жок	Электр түйүнүндө чыңалуу бардыгын түйүнгө каалаган электр жабдуусун сайып текшерип көрүү керек
	Кир жуучу машинанын кубаттануу зымынын сайгычы менен электр түйүнүнүн ортосунда алака жок	Кубаттануу зымынын сайгычы менен розетканы туташтыруу керек
	Машинаны күйгүзүүчү баскыч басылган эмес	Машинаны күйгүзүүчү баскычты басып, машинаны күйгүзүү керек
Дисплейде программа аткарылган жок — ЭШИКТИ ЖАПКЫЛА, door)	Эшиги жабылган жок	Эгерде машинада каралган болсо
Жуучу каражаттар үчүн лотоктон суу агат	Жуучу каражаттар үчүн лоток жакшы жабылган эмес	Жуучу каражаттар үчүн лотокту бекем жабуу
	Жуучу каражаттар үчүн лотокто кир жуучу порошоктун калдыгы катып калган же бөлүү колпачогу булганган	Лотокту 7.1.2-пунктуна ылайык жылуу агын суу менен жууп, кир жуучу порошоктун катып калган калдыгын алып салуу
Машина тынымсыз сууну куюп, төгүп жатат (дисплейде — F5)	Суу төгүүчү түтүк тура эмес орнотулган	Суу төгүүчү түтүктү 3.4.4 – 3.4.6 ылайык орнотуу
	Суу төгүүчү түтүктүн бош бөлүгү сууга чөмүлүп калган	Суудан суу төгүүчү түтүктүн бош бөлүгүн алып чыгуу
Кир жуучу машинага суу куюлган жок (дисплейде — F5)	Суу түтүктө суу жок	Муздак суусу бар кранды ачып, суу түтүгүндөгү суунун бардыгын текшерүү
	Суу берүү краны жабык	Суу берүү кранын ачуу
	Суу куюучу түтүк кысылып калган	Суу куюучу түтүктү бошотуу
	Суу куюучу түтүктөгү чыпка же электр клапанынын сайлуу кыска түтүгүндөгү чыпка толуп калган	Чыпкаларды машинаны электр түйүнүнөн жана суу түтүгүнөн ажыратып туруп, 7.2 ге ылайык тазалоо
	Суу куюучу түтүктөгү суу агып жатканда коргоо тутуму иштеди – суу куюу түтүгүндөгү айнек кызыл түстө (7-сүр. карагыла)	Суу куюучу түтүктү жаңысына алмаштыруу
Машина сууну төккөн жок (дисплейде — F4)	Суу төгүүчү түтүк туура эмес орнотулган	Суу төгүүчү түтүктү 3.4.4 – 3.4.6 ылайык орнотуу
	Суу төгүүчү түтүк кысылып калган	Суу төгүүчү түтүктү бошотуу
	Насостун чыпкасы толуп калган	Насостун чыпкасын 7.3.2 – 7.3.4 ылайык тазалоо
	Суу төгүүчү канализация толуп калган	Суу төгүүчү канализацияны тазалоо
Сыгуу аткарылган жок (дисплейде — F4)	Сыгуу өчүрүлгөн	Сыгуунун айлануу ылдамдыгынын маанисин тандоо
	Кир жуучу автомат машиналар үчүн багытталбаган өтө көбүрүүчү жуучу каражат колдонулган	«ЧАЙКОО» программасын тандоо жана күйгүзүү
	6.1.4 пунктунун сунуштары аткарылган жок. Кирлер барабандын бир бурчунда чогулуп калган	6.1.4 пунктунун сунуштарын аткаруу. Кийимдерди барабанга тең салмакта салуу.
Машина титиреп, гүлдөп жатат	Ташуу үчүн бардык блокко салынган винттер жана втулкалар алынган жок	Ташуу үчүн бардык блокко салынган винттер жана втулкаларды 3.1.2 ылайык чечүү
	Машина деңгээли боюнча туура эмес коюлган же таканчыктагы контргайкалар бекемделген эмес	Машина деңгээли боюнча туура коюп, таканчыктагы контргайкаларды 3.2.2 ылайык бекемдөө
	Көлөмдүү кирлер (шейшептер, дасторкондор ж.б.) барабандын бир жагына чогулуп калган	Кийимдерди барабанга тең салмакта салуу
Кир жуу аяктагандан кийин машинанын эшиги ачылган жок	Эшиктин блокко салуучу жабдуусу өчкөн жок	Кир жуу аяктагандан кийин үн белгисин күтүү керек
Кир жакшы сыгылган эмес	Кийимдер барабанга тең салмакта салынган эмес	Кийимдерди машинага салганда барабанга тең салмакта салуу
Кир жуучу каражаттар үчүн лотокто өтө көп кир жуучу каражат калып калды	Сыгуунун ылдамдыгы үчүн программа туура эмес тандалган	Кир жуунун программасын кездеменин тибине карай тандоо же сыгуунун бийик ылдамдыгына коюу
	Суу түтүк түйүнүндөгү басым жетишсиз (0,05 МПа аз)	Машинаны өчүрүп, турак-жай эксплуатациялык кызматына кайрылуу
	Суу куюучу түтүктүн чыпкасы же электр клапандын сайлуу кыска түтүгүнүн чыпкасы толуп калган	Чыпкаларды машинаны электр түйүнүнөн жана суу түтүгүнөн ажыратып туруп, 7.2 ге ылайык тазалоо
Жуу аяктагандан кийин атайын тазалоо каражаттары үчүн бөлүмдөгү лотокто суунун болушу	Жарактуу мөөнөтү бүткөн же төмөнкү сапаттагы СКК колдонулган	СККны алмаштыруу
	Айна өңдүү СКК пайдаланууда тосмо (15-сүр. кара.) ачык, бирок таянычка чейин жылдырылган эмес (16-сүр. кара.) – атайын тазалоо каражаттары эрте куюлган	6.2.6 ылайык тосмону таянычка чейин жылдыруу керек (16-сүр. кара.)
Кирде кир жуучу каражаттын калдыгы калып калган	Кир жуучу каражаттар сууда эрибеген фосфат камтыган элементтерди камтыйт	Кийимдерди кайра чайкоо: «ЧАЙКОО» программасын тандоо жана күйгүзүү
Кир жуугандан кийин кийимдер өтө таза эмес	Кир жуу программасы үчүн кургак кийимдердин өлчөмү ашып кеткен	Кирди тиркемеде көргөзүлгөн максималдуу жүктөөнү эске алуу менен салуу
	Кир жуучу каражаттар аз салынган	Кир жуучу каражаттардын өндүрүүчүсүнүн сунуштарын эске алып, кир жуучу каражаттын көлөмүн көбөйтүү
	Кир жуу программасы туура эмес тандалган	Кир жуу программасын кездеменин түрүн, алардын булгануу деңгээлин эске алып тандоо
Машинанын алдында суу пайда болду	Суу куюу түтүгүнүн кошулуу герметикасы начар	Чыпканын, гайкалардын туура орнотулганын текшерүү (жакшы буралышы керек). Суу куюу түтүгүнүн гайкаларын бекем буроо
	Суу төгүү түтүгү тешилип калган	Суу төгүү түтүгүн алмаштыруу үчүн сервистик кызматка кайрылуу
	Эшик менен бекемдөөчүнүн оритосуна кир кысылып калган	Машинаны өчүрүү. Эшикти ачып, кысылган кирди алып, эшикти жабуу. Машинаны күйгүзүп, программаны тандар. СТАРТ/ПАУЗАНЫ басуу. От баскычы бар машинада башында программаны алып салып, анан эшикти ачуу. Машинаны өчүрүп, кысылган кирди алуу
	Насостун чыпкасы начар орнотулган	Чыпканын туткасын аягына чейин буроо

